

**SORTIMENT
PRÍSLUŠENSTVA
2015/2016**



MAK PAC



Obsah

	vŕtanie, sekane	2
	skrutkovanie	105
	diamantové rezanie	127
	rezanie, obrusovanie	137
	hobľovanie	159
	pílenie	162
	frézovanie	196
	brúsenie, leštenie	211
	klincovanie, sponkovanie	236
	meranie	245
	čistenie	246
	odsávanie	252
	svietenie, nahrievanie	274
	odkladacie systémy, kufre, uhlíky, baterky, nabíjačky	278



System MAXCONNET

Príklepové vrtáky SDS-plus S4



Kritériá kvality: Ako každý iný nadstavec, aj MaxConnect si vyžaduje špeciálnu údržbu a čistenie.

Preto si pozrite návod na používanie adaptéra MaxConnect.



objednávacie číslo	veľkosť (mm)	popis	cena s DPH
P-53920	320	predĺženie SDS-MAX = SDS-MAX	29,34 €
P-53936	750	predĺženie SDS-MAX = SDS-MAX	37,15 €
P-53942	1100	predĺženie SDS-MAX = SDS-MAX	50,01 €
P-53914	Ø 30 x 190	Adaptér SDS-MAX	221,29 €
P-53958	320	predĺženie BOSCH s klin. Hriadefom = SDS-MAX	33,75 €
P-53964	750	predĺženie BOSCH s klin. Hriadefom = SDS-MAX	41,03 €
P-56889	320	predĺženie 13 mm šesťhran = SDS-MAX	32,71 €
P-56895	750	predĺženie 13 mm šesťhran = SDS-MAX	42,73 €
P-56904	320	predĺženie 19 mm šesťhran = SDS-MAX	32,71 €
P-56910	750	predĺženie 19 mm šesťhran = SDS-MAX	42,73 €

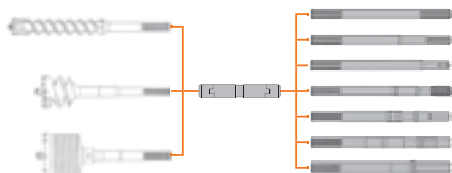

Príznaky poškodenia:

Zvýšené opotrebenie na konci nástroja

Príčina:
Nesprávne používanie, vrtanie dier < 32 mm

Záručná zodpovednosť:
Neakceptovaná



Príznaky poškodenia:

Adaptér je značne znečistený, klzná objímka sa zadrháva

Príčina:
Nedostatočný servis a údržba

Záručná zodpovednosť:
Neakceptovaná



Príklepové vrtáky SDS-plus

Príklepové vrtáky SDS-plus S4

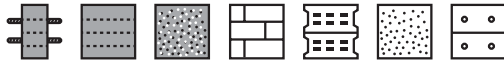

Ideálne vrtáky na vrtanie s príklepom do betónu, muriva a prírodného kameňa.

Moderné tepelné spracovanie a špeciálna technológia kalenia povrchu znižujú opotrebovanie a zaručujú vysokú húževnatosť a odolnosť vrtákov voči namáhaniu ohybom.

Vhodné pre vrtacie kladivá triedy 2–4 kg.

objednávacie číslo	ø (mm)	celková dĺžka (mm)	pracovná dĺžka (mm)	cena s DPH
P-29206	4	110	50	3,04 €
P-29212	5	110	50	2,59 €
P-29228	5	160	100	3,20 €
P-29234	5,5	110	50	2,55 €
P-29240	5,5	160	50	3,39 €
P-49242	5,5	210	150	4,47 €
P-29256	6	110	50	2,58 €
P-29262	6	160	100	2,80 €
P-29278	6	210	150	3,88 €
P-34590	6	260	200	4,93 €
P-29284	6,5	110	50	2,77 €
P-29290	6,5	160	100	3,46 €
P-29309	6,5	210	150	4,57 €
P-46062	6,5	260	200	6,17 €
P-56976	6,5	310	250	8,78 €
P-29315	7	110	50	3,42 €
P-29321	7	160	100	3,21 €
P-29337	7	210	150	4,63 €
P-23684	7	250	200	6,09 €
P-29343	8	110	50	2,96 €
P-29359	8	160	100	3,27 €
P-29365	8	210	150	4,35 €
P-29371	8	260	200	5,44 €
P-46486	8	310	250	6,66 €
P-30601	8	400	350	9,82 €
P-30617	8	600	550	15,88 €
P-29387	9	160	100	3,82 €
P-29393	9	210	150	5,12 €
P-29402	9,5	160	100	4,18 €

objednávacie číslo	ø (mm)	celková dĺžka (mm)	pracovná dĺžka (mm)	cena s DPH
P-29418	10	110	50	3,57 €
P-29424	10	160	100	3,80 €
P-29430	10	210	150	5,18 €
P-29446	10	260	200	6,11 €
P-29452	10	310	250	7,07 €
P-30514	10	350	300	9,01 €
P-30623	10	450	400	10,97 €
P-30639	10	600	550	15,01 €
P-30645	10	1000	950	41,11 €
P-29468	11	160	100	6,31 €
P-35352	11	210	150	5,88 €
P-29474	11	260	200	7,63 €
P-29480	12	160	100	4,66 €
P-29496	12	210	150	5,61 €
P-29505	12	260	200	7,22 €
P-29511	12	310	250	8,55 €
P-30667	12	450	400	12,81 €
P-30673	12	600	550	17,04 €
P-30689	12	1000	950	44,46 €
P-29527	13	160	100	5,52 €
P-29533	13	210	150	6,30 €
P-29549	13	260	200	7,51 €
P-34609	13	310	250	9,43 €
P-29555	14	160	100	6,39 €
P-29561	14	210	150	7,27 €
P-29577	14	260	200	8,89 €
P-29583	14	310	250	9,43 €
P-30695	14	450	400	13,02 €



Príklepové vrtáky SDS-plus

Príklepové vrtáky SDS-plus S4



Ideálne vrtáky na vrtanie s príklepom do betónu, muriva a prírodného kameňa. Moderné tepelné spracovanie a špeciálna technológia kalenia povrchu znižujú opotrebovanie a zaručujú vysokú húževnatosť a odolnosť vrtákov voči namáhaniu ohybom. Vhodné pre vrtacie kladivá triedy 2–4 kg.

objednávacie číslo	ø (mm)	celková dĺžka (mm)	pracovná dĺžka (mm)	cena s DPH
P-30704	14	*600	550	18,25 €
P-30710	14	*1000	950	45,41 €
P-29599	15	160	100	7,57 €
P-49993	15	210	150	8,91 €
P-29608	15	260	200	9,82 €
P-30726	15	450	400	15,18 €
P-29614	16	160	100	7,38 €
P-29620	16	210	150	9,45 €
P-29636	16	310	250	12,27 €
P-30732	16	*450	400	17,73 €
P-30748	16	*600	550	22,43 €
P-30754	16	*800	750	33,46 €
P-30760	16	*1000	950	51,78 €
P-29642	17	210	150	14,92 €
P-02646	18	200	150	15,63 €
P-02652	18	300	250	18,03 €
P-02668	18	*450	400	22,87 €
P-23656	18	600	550	31,36 €
P-14364	18	1000	950	58,10 €
P-14205	19	200	150	16,91 €

objednávacie číslo	ø (mm)	celková dĺžka (mm)	pracovná dĺžka (mm)	cena s DPH
P-14314	19	450	400	27,94 €
P-02674	20	200	150	18,33 €
P-02680	20	300	250	20,43 €
P-02696	20	*450	400	26,77 €
P-23662	20	600	550	32,91 €
P-14370	20	1000	950	64,05 €
P-02705	22	250	200	24,80 €
P-02711	22	*450	400	34,32 €
P-26107	22	1000	950	65,83 €
P-14386	23	250	200	33,01 €
P-02727	24	250	200	29,70 €
P-02733	24	*450	400	37,07 €
P-23678	24	600	550	44,09 €
P-23709	24	1000	950	83,86 €
P-02749	25	250	200	33,81 €
P-02755	25	*450	400	40,68 €
P-30259	25	1000	950	79,87 €
P-02761	26	250	200	34,40 €
P-02777	26	*450	400	41,88 €



Sada vrtákov SDS-plus

objednávacie číslo	popis	cena s DPH
P-29751	sada vtákov SDS-plus ø 5 / 6 / 8 × 110 mm ø 6 / 8 × 160 mm	14,40 €
P-29745	sada vtákov SDS-plus ø 5 / 6 / 8 × 110 mm ø 6 / 8 / 10 / 12 × 160 mm	31,05 €



Vrtáky do ľadu SDS-plus

objednávacie číslo	popis	cena s DPH
821700-1	ø 32 mm × 450 mm	97,82 €



Príklepové vrtáky SDS-plus

Príklepové vrtáky SDS-plus S4 – sady



Ideálne vrtáky na vrtanie s príklepom do betónu, muriva a prírodného kameňa.

Moderné tepelné spracovanie a špeciálna technológia kalenia povrchu znižujú opotrebovanie a zaručujú vysokú húževnatosť a odolnosť vrtákov voči namáhaniu ohybom.

Vhodné pre vrtacie kladivá triedy 2–4 kg.



objednávacie číslo	ø (mm)	celková dĺžka (mm)	pracovná dĺžka (mm)	ks/bal	cena s DPH
P-29658	5	110	50	5	11,98 €
P-29664	5,5	110	50	5	12,60 €
P-29670	6	110	50	5	12,17 €
P-29686	6	160	100	5	12,76 €
P-30586	6	210	150	5	19,29 €
P-33744	6,5	110	50	5	13,58 €
P-33750	6,5	160	100	5	16,87 €
P-29692	8	110	50	5	13,71 €
P-29701	8	160	100	5	15,24 €
P-30592	8	210	150	5	20,63 €
P-29717	10	160	100	5	17,63 €
P-29723	10	210	150	5	23,79 €
P-29739	12	160	100	5	20,50 €
P-30651	12	210	150	5	26,54 €

objednávacie číslo	ø (mm)	celková dĺžka (mm)	pracovná dĺžka (mm)	ks/bal	cena s DPH
P-67212	5	110	50	25	57,84 €
P-67228	5	160	100	25	69,72 €
P-67234	6	160	100	25	64,01 €
P-67240	6	210	150	25	94,33 €
P-67256	8	160	100	25	75,95 €
P-67262	8	210	150	25	91,91 €
P-67278	10	160	100	25	85,84 €
P-67284	10	210	150	25	115,12 €
P-67290	12	160	100	25	104,12 €
P-67309	12	210	150	25	129,32 €



Príklepové vrtáky SDS-plus

Príklepové vrtáky SDS-plus S4 – sady



Ideálne vrtáky na vrtanie s príklepom do betónu, muriva a prírodného kameňa.

Moderné tepelné spracovanie a špeciálna technológia kalenia povrchu znižujú opotrebovanie a zaručujú vysokú húževnatosť a odolnosť vrtákov voči namáhaniu ohybom.

Vhodné pre vrtacie kladivá triedy 2–4 kg.



objednávacie číslo	ø (mm)	celková dĺžka (mm)	pracovná dĺžka (mm)	ks/bal	cena s DPH
P-67549	6	110	50	10	23,89 €
P-67555	6	160	100	10	25,52 €
P-67561	6	210	150	10	38,42 €
P-67577	8	160	100	10	30,32 €
P-67583	8	210	150	10	40,11 €
P-67599	10	160	100	10	35,02 €
P-67608	10	210	150	10	47,26 €
P-67614	12	160	100	10	42,89 €



objednávacie číslo	ø (mm)	celková dĺžka (mm)	pracovná dĺžka (mm)	ks/bal	cena s DPH
P-67468	6	110	50	50	117,50 €
P-67474	6	160	100	50	125,66 €
P-67480	6	210	150	50	185,59 €
P-67496	8	160	100	50	149,16 €
P-67505	8	210	150	50	196,26 €
P-67511	10	160	100	50	172,54 €
P-67527	10	210	150	50	229,20 €
P-67533	12	210	150	50	255,73 €



Príklepové vrtáky SDS-plus

Príklepové vrtáky SDS-plus S4 – sady



Ideálne vrtáky na vrtanie s príklepom do betónu, muriva a prírodného kameňa.

Moderné tepelné spracovanie a špeciálna technológia kalenia povrchu znižujú opotrebovanie a zaručujú vysokú húževnatosť a odolnosť vrtákov voči namáhaniu ohybom.

Vhodné pre vrtacie kladivá triedy 2–4 kg.

objednávacie číslo	ø (mm)	celková dĺžka (mm)	pracovná dĺžka (mm)	ks/bal	cena s DPH
P-67169	5	110	50	1	16,94 €
	6	160	100	1	
	8	160	100	1	
	10	160	100	1	
	12	160	100	1	
P-67175	6	110	50	1	46,41 €
	6	160	100	2	
	8	160	100	3	
	10	160	100	2	
	12	160	100	2	
	14	160	100	1	
P-67181	5	110	50	3	36,88 €
	6	160	100	4	
	8	160	100	2	
	10	160	100	2	
	12	160	100	2	
P-67197	6	160	100	3	39,79 €
	8	160	100	4	
	10	160	100	3	
	12	160	100	2	
P-67206	5	110	50	4	31,30 €
	6	160	100	5	
	8	160	100	3	
P-52370	5	110	50	1	14,16 €
	6	110	50	1	
	6	160	100	1	
	8	160	100	1	
	10	160	100	1	
P-29751	5	110	50	1	14,40 €
	6	110	50	1	
	6	160	100	1	
	8	110	50	1	
	8	160	100	1	
P-29745	5	110	50	1	31,05 €
	6	110	50	1	
	6	160	100	1	
	8	110	50	1	
	8	160	100	1	
	10	160	100	1	
	12	160	100	1	

Štvorbrité SDS-Plus vrtáky NEMESIS

NEMESIS je spojením novátorskej geometrie a prvotriednej kvality s dôrazom na detaily. Prejavuje sa to vo výrazne dlhšej životnosti, presnom vŕtaní otvorov a výnimočne nízkych vibráciách, a to aj pri veľmi náročnom vŕtaní. Prvotriedny nástroj pre každého, kto vŕta do železobetónu alebo do prírodného kameňa.



RIEŠI PROBLÉMY

NEMESIS dokáže vŕtať aj do najtvrdšieho prírodného kameňa a zamedzuje tak možnosti uviaznutia vrtáku pri vŕtaní do železobetónu.

VŔTA PRESNEJŠIE

Jeho unikátna symetrická hlava zaisťuje veľmi presné vŕtanie.

DLHŠIA VÝDRŽ

NEMESIS vyvŕta až o 50 % viac otvorov pre kotviace prvky ako iné vrtáky.



Špeciálna vysokoakostná ocel z ktorej je vyrobená hlava vrtáku je extrémne odolná voči ohybovým zlomom. Špeciálna povrchová úprava zvyšuje taktiež jej celkovú odolnosť.



Vďaka optimálnej symetrii $4 \times 90^\circ$ majú všetky karbidové vŕtacie brity rovnomerný záber a nezaseknú sa ani pri kontakte s oceľovou výstužou.



Bočná výstuž a maximálna možná styčná plocha medzi karbidovým hrotom a oceľovým telom kompenzujú torznú silu.



Stredový hrot pre jednoduché bodové vŕtanie s dokonalou presnosťou bez potreby predvŕtania.



PGM pečať zaručuje presné vŕtanie otvorov pre kotviace prvky počas celej doby životnosti vrtáka.



Štyri symetricky pracujúce špirálové chrby zabezpečujú nízke a rovnomerné opotrebenie žliabkov.



Optimalizovaná pevnosť žliabkového jadra zaisťuje nízke vibrácie pri vŕtaní a výnimočnú odolnosť proti lámaniu.

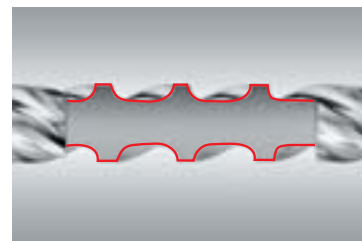

Veľkoobjemová geometria žliabkov zabezpečuje optimálny odvod prachu vznikajúceho pri vŕtaní.



Príkľepové vrtáky SDS-plus

SDS-Plus vrtáky NEMESIS



Štvorbřitý vrták SDS Plus. Odolnejší proti opotrebovaniu.
Rýchle a presné vrtanie. Optimálne vrtanie cez armatúru.
Štyri kanálky na odvod prachu.



objednávacie číslo	ø (mm)	celková dĺžka (mm)	pracovná dĺžka (mm)	cena s DPH
B-11623	5	110	50	5,08 €
B-11639	5	160	100	5,32 €
B-11645	5,5	110	50	5,11 €
B-11651	5,5	160	100	5,43 €
B-11667	6	110	50	5,15 €
B-11673	6	160	100	5,23 €
B-11689	6	210	150	7,15 €
B-11695	6	260	200	8,77 €
B-11704	6	310	250	12,26 €
B-11710	6,5	160	100	7,22 €
B-11726	6,5	210	150	9,74 €
B-11732	6,5	260	200	12,54 €
B-11748	6,5	310	250	14,64 €
B-11754	7	110	50	6,87 €
B-11760	7	160	100	6,90 €
B-11776	8	110	50	6,03 €
B-11782	8	160	100	6,32 €
B-11798	8	210	150	7,18 €
B-11807	8	260	200	8,84 €
B-13328	8	310	250	11,71 €
B-13708	8	460	400	19,21 €
B-19869	9	160	100	6,30 €
B-11813	10	110	50	6,42 €
B-11829	10	160	100	6,94 €
B-11835	10	210	150	7,97 €
B-11841	10	260	200	9,33 €
B-11857	10	310	250	11,50 €
B-11863	10	450	400	20,33 €
B-14174	10	600	550	25,43 €
B-13334	10	1000	950	59,34 €
B-20345	11	160	100	7,57 €
B-20351	11	210	150	9,14 €
B-20367	11	260	200	10,77 €
B-20373	11	310	250	14,36 €
B-11879	12	160	100	7,40 €
B-11885	12	210	150	9,46 €
B-11891	12	260	200	10,74 €

objednávacie číslo	ø (mm)	celková dĺžka (mm)	pracovná dĺžka (mm)	cena s DPH
B-11900	12	310	250	14,71 €
B-11916	12	450	400	22,09 €
B-14180	12	600	550	26,28 €
B-13340	12	1000	950	62,96 €
B-11922	14	160	100	10,94 €
B-11938	14	210	150	14,68 €
B-12429	14	260	200	15,73 €
B-11944	14	310	250	18,15 €
B-11950	14	450	400	22,83 €
B-14196	14	600	550	28,59 €
B-13356	14	1000	950	64,73 €
B-14205	15	160	100	14,75 €
B-14211	15	210	150	17,63 €
B-14227	15	260	200	19,39 €
B-14233	15	450	250	26,11 €
B-13362	16	160	100	16,75 €
B-13378	16	210	150	19,62 €
B-13384	16	260	200	20,33 €
B-13390	16	310	250	23,32 €
B-13409	16	450	400	28,74 €
B-14249	16	600	550	33,85 €
B-13415	16	1000	950	73,77 €
B-12055	18	250	200	29,74 €
B-12061	18	450	400	33,75 €
B-12077	20	250	200	32,12 €
B-12083	20	450	400	38,58 €
B-12186	22	250	200	36,30 €
B-12099	22	450	400	47,22 €
B-12108	24	250	200	45,42 €
B-12114	24	450	400	51,67 €
B-12120	25	250	200	46,29 €
B-12136	25	450	400	59,27 €
B-12142	28	250	200	54,51 €
B-12158	28	450	400	69,74 €
B-12164	30	250	200	56,99 €
B-12170	30	450	400	67,21 €
B-12192	32	450	400	75,07 €



Príklepové vrtáky SDS-plus

SDS-Plus vrtáky NEMESIS – sady



Štvorbřitý vrták SDS Plus. Odolnejší proti opotrebovaniu.

Rýchle a presné vrtanie. Optimálne vrtanie cez armatúru.

Štyri kanáliky na odvod prachu.



objednávacie číslo	ø (mm)	celková dĺžka (mm)	pracovná dĺžka (mm)	ks/bal	cena s DPH
B-12354	5	110	50	1	16,19 €
	6	110	50	1	
	8	110	50	1	
B-12332	6	160	100	1	20,22 €
	8	160	100	1	
	10	160	100	1	
B-11994	5	110	50	1	29,85 €
	6	110	50	1	
	6	160	100	1	
	8	160	100	1	
B-12005	10	160	100	1	67,83 €
	5	160	100	1	
	6	160	100	3	
	8	160	100	3	
	10	160	100	3	
	12	160	100	2	

objednávacie číslo	ø (mm)	celková dĺžka (mm)	pracovná dĺžka (mm)	ks/bal	cena s DPH
B-12572	6	160	100	5	25,43 €
B-12588	8	160	100	5	29,15 €
B-12594	10	160	100	5	32,28 €

objednávacie číslo	ø (mm)	celková dĺžka (mm)	pracovná dĺžka (mm)	ks/bal	cena s DPH
B-12544	6	160	100	25	125,30 €
B-12550	8	160	100	25	143,78 €
B-12566	10	160	100	25	159,05 €





Príklepové vrtáky SDS-plus

Príklepové vrtáky SDS-plus



Vhodné na vrtanie s príklepom do betónu, muriva a prírodného kameňa.
Tieto robustné príklepové vrtáky SDS-plus sú cenovo výhodnou alternatívou vrtákov SDS-plus S4.
Sú optimálne pre príležitostné vrtanie.



objednávacie číslo	ø (mm)	celková dĺžka (mm)	pracovná dĺžka (mm)	cena s DPH
D-16950	3,5	90	30	0,95 €
D-00016	4	110	50	0,95 €
D-00022	5	110	50	0,96 €
D-00038	5	160	100	0,94 €
D-00044	5,5	110	50	0,89 €
D-00050	6	110	50	0,96 €
D-00066	6	160	100	0,98 €
D-00072	6	210	150	1,18 €
D-00088	6,5	110	50	1,01 €
D-00094	6,5	160	100	0,94 €
D-00103	7	110	50	0,93 €
D-00119	7	160	100	1,03 €
D-00125	8	110	50	0,97 €
D-00131	8	160	100	0,99 €
D-00147	8	210	150	1,25 €
D-00153	8	260	200	1,49 €
D-00169	9	210	150	1,26 €
D-00175	10	160	100	1,08 €
D-00181	10	210	150	1,41 €
D-00197	10	260	200	1,54 €
D-00206	10	310	250	1,85 €
D-17538	10	460	400	3,81 €
D-00212	11	160	100	1,09 €
D-00228	12	160	100	1,26 €
D-00234	12	210	150	1,56 €
D-00240	12	260	200	1,67 €
D-16271	12	460	400	3,89 €
D-00256	13	160	100	1,35 €
D-00262	14	160	100	1,66 €

objednávacie číslo	ø (mm)	celková dĺžka (mm)	pracovná dĺžka (mm)	cena s DPH
D-00278	14	260	200	2,22 €
D-17544	14	460	400	4,29 €
D-00284	15	160	100	2,05 €
D-17550	15	460	400	5,27 €
D-00290	16	210	150	2,50 €
D-16287	16	240	180	5,44 €
D-00309	16	310	250	3,01 €
D-00315	17	210	150	3,16 €
D-00321	18	210	150	2,89 €
D-00337	18	300	240	3,90 €
D-17566	18	460	400	5,87 €
D-00343	19	210	150	2,73 €
D-16293	19	460	400	6,56 €
D-00359	20	210	150	3,95 €
D-00365	20	310	250	4,84 €
D-15235	20	460	400	6,41 €
D-00371	22	260	200	5,02 €
D-08062	22	310	250	5,61 €
D-15241	22	460	400	7,19 €
D-16302	24	460	400	7,92 €
D-00387	25	260	200	6,41 €
D-08517	25	310	250	7,01 €
D-15257	25	460	400	8,75 €
D-00393	26	260	200	4,46 €
D-08078	26	310	250	7,97 €
D-15263	26	460	400	10,17 €
D-16318	28	460	400	11,78 €
D-17572	30	460	400	15,23 €

Príklepové vrtáky SDS-plus – sada



objednávacie číslo	ø (mm)	cena s DPH
D-00795	ø 5 × 110 mm ø 6 × 110 mm ø 8 × 110 mm ø 6 × 160 mm ø 8 × 160 mm	5,43 €



Príklepové vrtáky s valcovou stopkou



Vrtáky s valcovou stopkou sú určené pre vrtanie do betónu, muriva, a prírodného kameňa. Špeciálna špirála v tvare U zaručuje efektívny odvod odvrátených častíc a dlhú životnosť vrtáku.



objednávacie číslo	ø (mm)	celková dĺžka (mm)	cena s DPH
P-59592	3	60	0,66 €
P-59601	4	75	0,73 €
P-59617	5	85	0,92 €
P-59623	6	100	1,05 €
P-59798	6	400	3,42 €
P-59639	7	100	1,29 €
P-59645	8	120	1,37 €
P-59760	8	200	2,97 €
P-59807	8	400	4,33 €
P-59651	9	120	1,53 €
P-59667	10	120	1,92 €
P-59776	10	200	3,54 €
P-59813	10	400	5,22 €
P-59673	11	150	2,61 €
P-59829	12	400	6,48 €
P-59922	12	600	12,23 €
P-59695	13	150	4,24 €
P-59835	14	400	8,20 €
P-59710	16	150	5,39 €
P-59841	16	400	10,25 €
P-59944	16	600	23,57 €
P-59726	18	160	9,82 €
P-59857	18	400	12,06 €
P-59950	18	600	28,44 €
P-59732	20	160	12,10 €
P-59863	20	400	14,53 €
P-59966	20	600	35,56 €
P-59748	22	160	15,48 €
P-59879	22	400	16,75 €
P-59885	25	400	18,86 €



Sada vrtákov do muriva



objednávacie číslo	ø (mm)	celková dĺžka (mm)	cena s DPH
P-34849	5,5; 6; 7; 8; 10	150	11,59 €



Vrtáky do tehly s valcovou stopkou



Vrtáky s valcovou stopkou sú určené pre vrtanie do tehly. Špeciálna špirála v tvare U zaručuje efektívny odvod odvítaných častíc a dlhú životnosť vrtáku.



objednávacie číslo	ø (mm)	celková dĺžka (mm)	pracovná dĺžka (mm)	cena s DPH
D-40727	3	60	30	0,46 €
D-40733	3,5	75	40	0,55 €
D-40749	4	75	40	0,37 €
D-40755	4,5	85	50	0,40 €
D-40761	5	85	50	0,43 €
D-40777	5	150	90	0,63 €
D-40783	5,5	85	50	0,46 €
D-40799	5,5	150	90	0,66 €
D-40808	6	100	60	0,55 €
D-40814	6	150	90	0,72 €
D-40820	6	200	130	0,98 €
D-40836	6	400	300	1,55 €
D-40842	6,5	100	60	0,57 €
D-40858	6,5	150	90	0,75 €
D-40864	6,5	400	300	2,27 €
D-40870	7	100	60	0,60 €
D-40886	7	150	90	0,81 €
D-40892	7	400	300	2,27 €
D-40901	8	120	80	0,72 €
D-40917	8	150	90	0,89 €
D-40923	8	200	130	1,18 €
D-40939	8	400	300	2,27 €
D-40945	9	120	80	0,81 €
D-40951	10	120	80	0,95 €
D-40967	10	150	90	1,02 €
D-40973	10	200	130	1,49 €
D-40989	10	400	300	2,44 €
D-40995	11	150	90	1,29 €
D-41006	12	150	90	1,44 €
D-41012	12	200	130	1,93 €
D-41028	12	400	300	3,08 €

Sada vrtákov do tehly



objednávacie číslo	ø (mm)	cena s DPH
P-23793	4; 5; 6; 8; 10	13,74 €



Univerzálne vrtáky



Univerzálne vrtáky s valcovou stopkou určené na vrtanie do betónu, kachličiek, tehly, keramiky, dreva, plastu, hliníku a železa.



objednávacie číslo	ø (mm)	celková dĺžka (mm)	cena s DPH
D-30287	3	60	0,71 €
D-30293	4	70	0,71 €
D-30302	5	85	0,68 €
D-31027	5,5	85	0,67 €
D-31033	5,5	100	0,67 €
D-31049	5,5	150	0,67 €
D-30318	6	100	0,67 €
D-30324	6	150	0,69 €
D-31055	6,5	85	0,69 €
D-31061	6,5	100	0,69 €
D-31077	6,5	150	0,83 €
D-30330	7	100	0,69 €
D-30346	7	150	0,83 €
D-30352	8	110	0,72 €
D-30368	8	150	0,90 €
D-30374	9	150	1,04 €
D-30380	10	150	1,10 €
D-30396	10	400	3,13 €
D-30405	11	150	1,26 €
D-30411	12	150	1,42 €
D-30427	12	400	3,26 €
D-30433	12	600	4,43 €
D-30449	13	150	1,68 €
D-30455	14	150	1,87 €
D-30461	14	400	4,19 €

Sada univerzálnych vrtákov



objednávacie číslo	ø (mm)	cena s DPH
P-23802	4; 5; 6; 8; 10	15,83 €



Sekáče SDS-plus

Sekacie nástroje SDS-plus so šesťhrannou stopkou



objednávacie číslo	opis	veľkosť (mm)	cena s DPH
P-05505	špicatý sekáč na najrôznejšie sekacie a asanačné práce v murive, betóne a uvoľnenom kameni	250	9,38 €
D-19015	špicatý sekáč na najrôznejšie sekacie a asanačné práce v murive, betóne a uvoľnenom kameni	400	2,87 €
P-05511	plochý sekáč na najrôznejšie sekacie a asanačné práce v murive, betóne a uvoľnenom kameni	20 × 250	9,61 €
D-19021	plochý sekáč na najrôznejšie sekacie a asanačné práce v murive, betóne a uvoľnenom kameni	20 × 400	2,89 €
P-05527	široký sekáč na univerzálny úber materiálu väčšieho rozsahu	40 × 200	14,33 €
P-05533	dutý sekáč na vysekávanie úzkych kanálov do betónu	22 × 250	15,51 €
B-14059	samoostriaci sekáč	40 × 250	16,43 €
122547-5	sekací nástavec (HR160D) umožňuje sekacie s vrtacími kladivami bez funkcie sekania (otáčavý pohyb sa zablokuje)		16,59 €

Sekacie nástroje SDS-plus s valcovitou stopkou



objednávacie číslo	opis	veľkosť (mm)	cena s DPH
P-25068	špicatý sekáč na najrôznejšie sekacie a asanačné práce v murive, betóne a uvoľnenom kameni	250	6,62 €
P-25074	plochý sekáč na najrôznejšie sekacie a asanačné práce v murive, betóne a uvoľnenom kameni	20 × 200	6,63 €
A-30483	široký sekáč	37 × 200	10,25 €
P-24935	na univerzálny úber materiálu väčšieho rozsahu	60 × 250	16,95 €
P-24941		40 × 200	12,04 €
P-63987	široký zahnutý sekáč s ergonomicky zahnutou pracovnou časťou	60 × 250	16,80 €
P-24957		40 × 260	17,95 €
P-25080	dutý sekáč na vysekávanie úzkych kanálov do betónu	22 × 240	12,64 €
P-24963	krídelkový sekáč na sekacie do vápno-pieskových tehál, tehál a pemzy; ideálny na sekacie variabilných kanálov vďaka vodiacim krídelkám; na vysekávanie dier pre škatule svorkovníc a zásuviek bez výmeny nástroja	22 × 250	28,89 €
P-25105		20 × 170	18,44 €
P-25111	dláto na dlabanie do dreva	30 × 170	27,17 €



Sekáče SDS-plus

Sady vrtákov a sekáčov SDS-Plus



objednávacie číslo	ø (mm)	ks/bal	cena s DPH
D-21191	5,5 × 110 mm	1	37,22 €
	6 × 110 mm	1	
	7 × 160 mm	1	
	8 × 160 mm	1	
	10 × 210 mm	1	
	10 × 460 mm	1	
	16 × 460 mm	1	
	20 × 460 mm	1	
	sekáč špic 250 mm	1	
	sekáč plochý 250 × 20 mm	1	

objednávacie číslo	ø (mm)	ks/bal	cena s DPH
D-21200	5 × 110 mm	1	39,06 €
	5,5 × 110 mm	1	
	6 × 110 mm	1	
	6 × 160 mm	1	
	7 × 160 mm	1	
	8 × 110 mm	1	
	8 × 160 mm	1	
	8 × 210 mm	1	
	10 × 110 mm	1	
	10 × 160 mm	1	
	10 × 210 mm	1	
	14 × 260 mm	1	
	sekáč špic 140 mm	1	
	sekáč špic 250 mm	1	
	sekáč plochý 140 × 20 mm	1	
sekáč plochý 250 × 20 mm	1		
sekáč plochý 250 × 40 mm	1		

objednávacie číslo	ø (mm)	ks/bal	cena s DPH
D-16368	sekáč špic 250 mm	2	25,92 €
	sekáč plochý 250 × 20 mm	2	
	sekáč plochý 250 × 40 mm	1	

objednávacie číslo	ø (mm)	ks/bal	cena s DPH
D-05181	sekáč špic 250 mm	1	19,91 €
	sekáč plochý 250 × 20 mm	1	
	sekáč plochý 250 × 40 mm	1	



Sekáče SDS-plus

Sady vrtákov a sekáčov SDS-Plus



objednávacie číslo	ø (mm)	ks/bal	cena s DPH
D-08757	sekáč špic 250 mm	2	23,10 €
	sekáč plochý 250 × 20 mm	2	

objednávacie číslo	ø (mm)	ks/bal	cena s DPH
D-19174	vrták 6 × 110 mm	1	38,49 €
	vrták 8 × 160 mm	1	
	vrták 10 × 210 mm	1	
	vrták 10 × 460 mm	1	
	vrták 12 × 210 mm	1	
	vrták 12 × 460 mm	1	
	vrták 16 × 460 mm	1	
	vrták 20 × 460 mm	1	
	sekáč špic 250 mm	1	
	sekáč plochý 20 × 250 mm	1	

objednávacie číslo	ø (mm)	ks/bal	cena s DPH
D-19180	vrták 5 × 110 mm	1	40,34 €
	vrták 6 × 110 mm	1	
	vrták 6 × 160 mm	1	
	vrták 8 × 110 mm	1	
	vrták 8 × 160 mm	1	
	vrták 8 × 210 mm	1	
	vrták 10 × 110 mm	1	
	vrták 10 × 160 mm	1	
	vrták 10 × 210 mm	1	
	vrták 12 × 160 mm	1	
	vrták 12 × 260 mm	1	
	vrták 14 × 160 mm	1	
	sekáč špic 140 mm	1	
	sekáč špic 250 mm	1	
	sekáč plochý 20 × 140 mm	1	
	sekáč plochý 20 × 250 mm	1	
sekáč široký 40 × 250 mm	1		



Vrtacie korunky SDS-plus

Ľahké príklepové vrtacie korunky



Ľahká konštrukcia týchto vrtacích korúnok výrazne rozširuje spektrum využitia vrtacích kladív SDS-plus. Hlavnou oblasťou ich využitia sú rôzne remeselnícke práce a práce v dome pri inštaláciách do muriva a moderých ľahkých stavebných hmôt a betónu.



objednávacie číslo	popis	ø (mm)	cena s DPH
P-26191		40	56,20 €
P-26200		50	59,27 €
P-26216	ľahké vrtacie korunky m16	65	59,38 €
P-26222		80	67,37 €
P-64347	vystreďovací vrták pre vrtacie korunky		5,04 €
P-67745	upínacia stopka pre vrtacie korunky		21,90 €

Špeciálne príslušenstvo pre vrtacie kladivá SDS-plus



objednávacie číslo	popis	cena s DPH
122573-4	adaptér skľučovadla SDS-plus / 1/2"-20 UNF	10,15 €
P-21646	Bitový adaptér 1/4"	9,56 €
P-39562	adaptér Bitro SDS-Plus/šesťhran 1/4" pre vrták 5 mm	7,46 €
P-38906	adaptér Bitro SDS-Plus/šesťhran 1/4" pre vrták 6 mm	7,64 €
P-38912	adaptér Bitro SDS-Plus/šesťhran 1/4" pre vrták 8 mm	7,88 €
P-38928	adaptér Bitro SDS-Plus/šesťhran 1/4" pre vrták 10 mm	8,19 €
194568-7	rýchlovýmenné skľučovadlo (vrtanie) HR3210FCT	90,10 €
194079-2	rýchlovýmenné skľučovadlo (vrtanie) HR2450T, HR2470T, HR2610T, HR2611FT, HR2810T, HR2811FT	52,83 €
194080-7	rýchlovýmenné skľučovadlo (SDS-Plus) HR2450T, HR2470T, HR2610T, HR2611FT, HR2810T, HR2811FT	18,22 €
125420-8	rýchlovýmenné skľučovadlo (SDS-Plus) HR3210FCT	81,54 €
192176-8	odsávacia súprava – ø 25 mm: pro HR2230	52,45 €
193472-7	odsávacia súprava – ø 25 mm: pro HR2470T, HR2810T a HR2811FT	53,28 €
421396-0	1) protiprachové tesnenie k odsávacej súprave Ø 25 mm	1,32 €
421384-7	2) protiprachová krytka k odsávacej súprave Ø 25 mm	1,85 €
122709-5	odsávacia súprava, kompletná pro HR2432	62,44 €
421664-1	protiprachový kryt pre stopku vrtáka a sekáča ø 10–18 mm	2,76 €
421342-3	ø 6–14 mm	1,36 €
195173-2	lapač prachu HR2600, HR2610, HR2611F	19,90 €
195180-6	lapač prachu HR2610T, HR2611FT	7,61 €
417765-1	adaptér na pripojenie lapača k hadici vysávača	0,93 €
P-08361	mazací tuk na prevodovku	2,40 €
194683-7	mazací tuk na nástroje	6,67 €



Vrtacie korunky SDS-plus

Ľahké vrtacie korunky UNICUT



Ľahká konštrukcia týchto vrtacích korúnok výrazne rozširuje spektrum využitia vrtacích kladív SDS-plus. Hlavnou oblasťou ich využitia sú rôzne remeselnícke práce a práce v dome pri inštaláciách do muriva a moderných ľahkých stavebných hmôt.



*korunka je dodávaná bez strediaceho vrtáka a upínacieho adaptéru

objednávacie číslo	ø (mm)	dĺžka (mm)	cena s DPH
P-64462	25	75	27,74 €
P-64478	30	75	28,23 €
P-64484	35	75	31,50 €
P-64490	40	75	33,33 €
P-64509	45	75	35,02 €
P-64515	50	75	36,13 €
P-64521	55	75	38,71 €
P-64537	58	75	40,83 €
P-64543	60	75	41,06 €
P-64559	63	75	41,65 €
P-64565	65	75	42,50 €
P-64571	68	75	46,48 €
P-64587	70	75	51,80 €
P-64593	71	75	53,37 €
P-64602	74	75	55,62 €
P-64618	76	75	56,01 €
P-64624	78	75	56,17 €
P-64630	80	75	58,72 €
P-64646	85	75	61,95 €
P-64652	90	75	63,97 €
P-64668	105	75	83,72 €

Príslušenstvo k vrtacím korunkám UNICUT



objednávacie číslo	popis	dĺžka	cena s DPH
P-64347	strediaci vrták 8 Ø	120	5,04 €
P-64319	adaptér SDS-Plus pre vrtáciu korunku 118 mm	118	28,49 €
P-64325	adaptér SDS-Plus pre vrtáciu korunku 220 mm	220	31,27 €
P-64331	adaptér SDS-Plus pre vrtáciu korunku 370 mm	370	35,77 €



Kritériá kvality:

Kvôli geometrii rezania karbidových zubov vrtacej korunky nie je pre limity opotrebovania možné poskytnúť žiadne presné údaje. Trvanlivosť je v podstate určená materiálom, s ktorým sa pracuje. Rezačka otvorov bude plne funkčná až do prípadného odlomenia zuba alebo zaoblenia zubov.



Príznamy poškodenia: **Karbid poškodený, karbidové diely sú stále dostatočne prispájkované k základnému materiálu.**

Príčina: Nesprávne používanie nástroja
Záručná zodpovednosť: Neakceptovaná

Príznamy poškodenia: **Modré sfarbenie nástroja**

Príčina: Prehriatie nástroja počas nesprávneho používania
Záručná zodpovednosť: Neakceptovaná



Príkľepové vrtáky SDS-max

Príkľepové vrtáky ZENTRO MAX



Štvorbřitý vrták ZENTRO MAX sú dokonalou kombináciou nového inovatívneho tvaru hlavy vrtáku so špeciálnym tvarom špirály zaručujúcu nekompromisnú kvalitu v každom detaily. Tieto vrtáky sa vyznačujú veľmi dlhou životnosťou, veľkou presnosťou a id eálnym prenosom energie zo stroja na hrot vrtáku. Kvalitu týchto vrtákov ocenia hlavne majstri, ktorí potrebujú vŕtať do veľmi tvrdých materiálov – betónu, železobetónu alebo prírodného kameňa.

Priemery 12–15 mm sa dodávajú s dvomi ostriami.



objednávacie číslo	ø (mm)	celková dĺžka (mm)	pracovná dĺžka (mm)	cena s DPH
P-17033	12	*340	200	31,66 €
P-17049	12	*540	400	39,49 €
P-17055	12	*690	550	57,02 €
P-17077	14	*340	200	36,10 €
P-17083	14	*540	400	41,78 €
P-17108	15	*340	200	36,72 €
P-17114	15	*540	400	41,45 €
P-77730	16	340	200	39,58 €
P-77746	16	540	400	45,53 €
P-77752	16	920	800	66,94 €
P-77768	16	1320	1200	170,74 €
P-77774	18	340	200	41,80 €
P-77780	18	540	400	47,89 €
P-77796	18	920	800	70,15 €
P-77805	18	1320	1200	172,71 €
P-77811	20	320	200	43,14 €
P-77827	20	520	400	49,89 €
P-77833	20	920	800	76,48 €
P-77849	20	1320	1200	177,27 €
P-77855	22	320	200	46,85 €
P-77861	22	520	400	54,82 €
P-77877	22	920	800	82,62 €
P-77883	22	1320	1200	188,60 €
P-77899	24	320	200	53,02 €
P-77908	24	520	400	61,35 €
P-77914	25	320	200	54,10 €
P-77920	25	520	400	60,81 €
P-77936	25	920	800	95,88 €
P-77942	25	1320	1200	199,59 €
P-77958	26	520	400	67,53 €
P-77964	28	370	200	59,59 €
P-77970	28	570	450	68,88 €
P-77986	28	670	550	94,43 €
P-77992	28	920	800	110,75 €



Príklepové vrtáky SDS-max

Príklepové vrtáky ZENTRO MAX



Štvorbřitý vrták ZENTRO MAX sú dokonalou kombináciou nového inovatívneho tvaru hlavy vrtáku so špeciálnym tvarom špirály zaručujúcu nekompromisnú kvalitu v každom detaily. Tieto vrtáky sa vyznačujú veľmi dlhou životnosťou, veľkou presnosťou a ideálnym prenosom energie zo stroja na hrot vrtáku. Kvalitu týchto vrtákov ocenia hlavne majstri, ktorí potrebujú vŕtať do veľmi tvrdých materiálov – betónu, železobetónu alebo prírodného kameňa. Priemery 12–15 mm sa dodávajú s dvomi ostriami.



objednávacie číslo	ø (mm)	celková dĺžka (mm)	pracovná dĺžka (mm)	cena s DPH
P-78003	28	1320	1200	206,98 €
P-78019	30	370	250	64,70 €
P-78025	30	570	450	74,42 €
P-78031	32	370	250	68,67 €
P-78047	32	570	450	84,11 €
P-78053	32	920	800	129,71 €
P-78069	32	1320	1200	215,26 €
P-78075	35	370	250	82,49 €
P-78081	35	570	450	95,86 €
P-78097	35	670	550	117,88 €
P-46040	35	1320	1200	225,21 €
P-78106	37	370	250	95,06 €
P-78112	37	570	450	115,43 €
P-78128	37	920	800	162,24 €
P-78134	38	370	250	98,16 €
P-78140	38	570	450	117,94 €
P-78156	40	370	250	117,17 €
P-78162	40	570	450	143,36 €
P-78178	40	920	800	193,76 €
P-78184	40	1320	1200	257,99 €
P-78190	45	570	450	204,38 €
P-78209	45	920	800	248,46 €
P-78215	50	570	450	231,82 €
P-78221	52	570	450	238,21 €

Príklepové vrtáky ZENTRO MAX



objednávacie číslo	popis	cena s DPH
P-17027	adaptér SDS-max na SDS-plus	81,68 €
122829-5	Rýchlosklúčovadlo s upínaním SDS-Max	70,34 €

Príklepové vrtáky SDS-max



Vrtáky sú cenovo výhodnou variantou a sú určené pre vrtanie do betónu, muriva a prírodného kameňa.



objednávacie číslo	ø (mm)	celková dĺžka (mm)	pracovná dĺžka (mm)	cena s DPH
D-33875	12	340	200	7,43 €
D-33881	12	540	400	10,65 €
D-33897	14	340	200	8,32 €
D-33906	14	540	400	12,33 €
D-33912	15	340	200	8,54 €
D-33928	15	540	400	11,70 €
D-33934	16	340	200	9,28 €
D-33940	16	540	400	11,92 €
D-33956	18	340	200	10,23 €
D-33962	18	540	400	13,05 €
D-33978	20	340	200	11,02 €
D-33984	20	540	400	16,00 €
D-33990	22	340	200	11,83 €
D-34001	22	540	400	16,12 €
D-34017	24	340	200	12,48 €
D-34023	24	540	400	19,25 €
D-34039	25	340	200	12,67 €
D-34045	25	540	400	19,09 €
D-34051	28	370	250	14,40 €
D-34067	28	570	450	24,54 €
D-34073	30	370	250	17,15 €
D-34089	30	570	450	30,40 €
D-34095	32	370	250	24,46 €
D-34104	32	570	450	31,76 €
D-34110	35	370	250	29,40 €
D-34126	35	570	450	40,24 €
D-34132	38	370	250	37,58 €
D-34148	38	570	450	50,54 €
D-34154	40	370	250	40,52 €
D-34160	40	570	450	56,01 €

Príklepové vrtáky SDS-max



Sady vrtákov SDS-Max



objednávacie číslo	popis	cena s DPH
D-40587	16 × 340 mm 18 × 340 mm 20 × 340 mm	35,35 €



objednávacie číslo	popis	cena s DPH
P-52445	20 × 520 mm 25 × 520 mm 32 × 570 mm 1 ks špicatý sekáč 400 mm 1 ks plochý sekáč 25 × 400 mm	221,86 €



objednávacie číslo	popis	cena s DPH
P-77207	22 × 520 mm 32 × 570 mm 38 × 570 mm	245,90 €



objednávacie číslo	popis	cena s DPH
P-77198	22 × 520 mm 25 × 520 mm 28 × 570 mm	172,57 €

Štvorbrité vrtáky do príklepovej vrtačky

Kritériá kvality: Pri prvotnej analýze vrtáka je dôležité najprv stanoviť opotrebovanie drážky. K tomu sa zmeria najmenší priemer drážky ($\varnothing d_2$) v rámci merania rozsahu (M_2) a najväčší priemer ($\varnothing d_1$) v rámci meracieho rozsahu (M_1).

Meranie opotrebovania drážky: Na stanovenie, či bol dosiahnutý limit opotrebovania, sa použijú nasledujúce vzorce: Hodn. opotrebovania $S = \varnothing d_1 - \varnothing d_2$

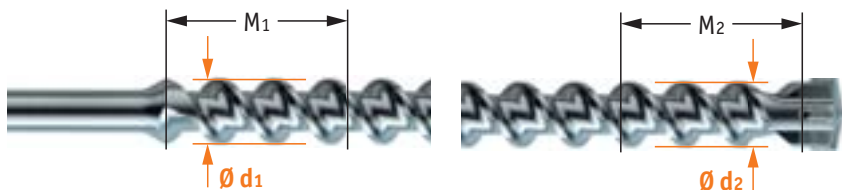

Vrták / Drill Bit \varnothing (mm)	5 – 8	10 – 14	15 – 19	20 – 24	25 – 29	30 – 34	35 – 39	40 – 52
Hodn. opotr. / Wear value S (mm)	0,10	0,20	0,30	0,40	0,50	0,60	0,70	0,80
Vrták / Drill bit \varnothing (inch)	$3/16 - 5/16$	$3/8 - 9/16$	$5/8 - 3/4$	$1 3/16 - 1 5/16$	$1 - 1 1/8$	$1 3/16 - 1 5/16$	$1 3/8 - 1 1/2$	$1 5/8 - 2$
Hodn. opotr. / Wear value S (inch)	0.004	0.008	0.012	0.016	0.020	0.024	0.028	0.031



Príznaky poškodenia:

Karbidová obla opotrebovaná drážka vo vodiacej časti vrtáka
Príčina:
Dosažený limit opotrebovania uvedený v príslušnej tabuľke
Záručná zodpovednosť:
Neakceptovaná



Príznaky poškodenia:

Karbid poškodený, karbidové diely sú stále dostatočne prispájkované k základnému materiálu. Hlava vrtáka čiastočne zaoblená alebo poškodená
Príčina:
Nadmerné pnutie a vplyvy sily, napríklad vrtanie do výstuže
Záručná zodpovednosť:
Neakceptovaná



Príznaky poškodenia:

Karbid a základný materiál sú oddelené, na základnom materiáli nie sú viditeľné žiadne zvyšky karbidu
Príčina:
Chybné spájkovanie
Záručná zodpovednosť:
Akceptovaná



Príznaky poškodenia:

Hlava vrtáka odlomená tesne pod karbidovou špičkou
Príčina:
Trhlina vzniknutá napätím
Záručná zodpovednosť:
Akceptovaná



Príznaky poškodenia:

Karbid úplne chýba, na základnom materiáli nie sú viditeľné žiadne zvyšky karbidu
Príčina:
Chybné spájkovanie
Záručná zodpovednosť:
Akceptovaná



Príznaky poškodenia:

Časť drážky rovnomerne odlomená, uhol lomu je 90° k pozdĺžnej osi vrtáka
Príčina:
Trhlina vzniknutá napätím
Záručná zodpovednosť:
Akceptovaná



Sekáče SDS-max

Sekacie nástroje a príslušenstvo SDS-max

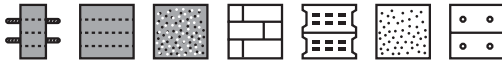

objednávacie číslo	popis	veľkosť (mm)	cena s DPH
P-16237	špicatý sekáč	280	8,74 €
P-16243	na najrôznejšie sekacie a asanačné práce v murive, betóne a uvoľnenom kameni	400	11,06 €
P-16259		600	17,57 €
P-16265	plochý sekáč	25 × 280	8,68 €
P-16271	na najrôznejšie sekacie a asanačné práce v murive, betóne a uvoľnenom kameni	25 × 400	11,09 €
P-16287		25 × 600	17,58 €
P-16302	široký sekáč na univerzálny úber materiálu väčšieho rozsahu	50 × 360	15,89 €
P-16318		80 × 300	24,07 €
P-16324	sekáč na kachličky vhodný na osekávanie kachličiek. ploché ostrie minimalizuje riziko vyštrbenia kachličiek	50 × 300	24,21 €
P-16293	dutý sekáč na vysekávanie úzkych kanálov do betónu	26 × 300	26,85 €
P-23721	lopatkový sekáč na všeobecné záhradnícke a poľnohospodárske práce, na kopanie v hline, zhutňovanie štrku a betónovej kaše, na veľkoplošné všeobecné cestárske práce	100 × 400	55,65 €
P-16330	krídelkový sekáč na sekacie do vápnopieskových tehál, tehál a pemzy; ideálny na sekacie variabilných kanálov vďaka vodiacim krídelkám; na vysekávanie dier pre škatule svorkovnic a zásuviek bez výmeny nástroja	35 × 380	52,80 €
P-16346	škárový sekáč na čistenie škár, vyberanie intaktných blokov muriva, odstraňovanie kachličiek alebo vrstiev omietky	38 × 280	65,73 €
P-03947	zrnovacia platnička (7x7 zubov) na zdršňovanie pri sanácii betónu a asfaltu	60 × 60	86,00 €
B-14015	samoostriaci sekáč	50 × 350	23,03 €
P-16352	upínacia stopka pre zrnovaciu platničku	250	30,94 €
P-18013	sada sekáčov SDS-max špicatý sekáč 280 mm špicatý sekáč 400 mm plochý sekáč 25 × 280 mm plochý sekáč 25 × 400 mm		89,68 €



Sekáče SDS-max

Sekacie nástroje a príslušenstvo SDS-max



objednávacie číslo	popis	veľkosť (mm)	ks/bal.	cena s DPH
D-34176	špicatý sekáč	300 × 18		4,39 €
D-34182	na najrôznejšie sekacie a asanačné práce v murive, betóne a uvoľnenom kamení	400 × 18		5,34 €
D-34198		600 × 18		8,29 €
D-34207	plochý sekáč	300 × 25		4,84 €
D-34213	na najrôznejšie sekacie a asanačné práce v murive, betóne a uvoľnenom kamení	400 × 25		5,32 €
D-34229		600 × 25		8,08 €
D-34235	široký sekáč	400 × 50		6,65 €
D-34241	na univerzálny úber materiálu väčšieho rozsahu	300 × 80		11,08 €
D-35324-10	SDS Max sekáč špic 400 mm	400	5	55,81 €
	SDS Max sekáč plochý 25 × 400 mm	25 × 400	5	

Samoostriace sekáče



objednávacie číslo	popis	cena s DPH
B-10372	samoostriaci sekáč 28 mm šesťhran (HM1304B, HM1307 CB, HM1801, HM1810)	28,18 €
B-10366	samoostriaci sekáč SDS MAX (HM0860C, HM1213C, HM0870C, HM0871C, HM1202C)	12,98 €
B-10388	samoostriaci sekáč 30 mm šesťhran (HM1304, HM1400, HM1307C, HM1317C)	36,94 €
B-23064	Samoostriaci sekáč SDS Max 400 mm	17,84 €

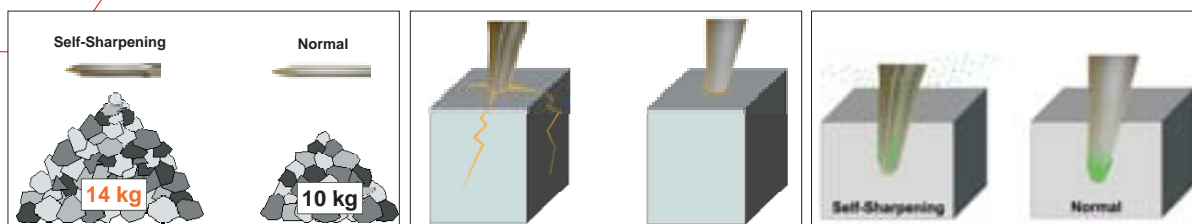
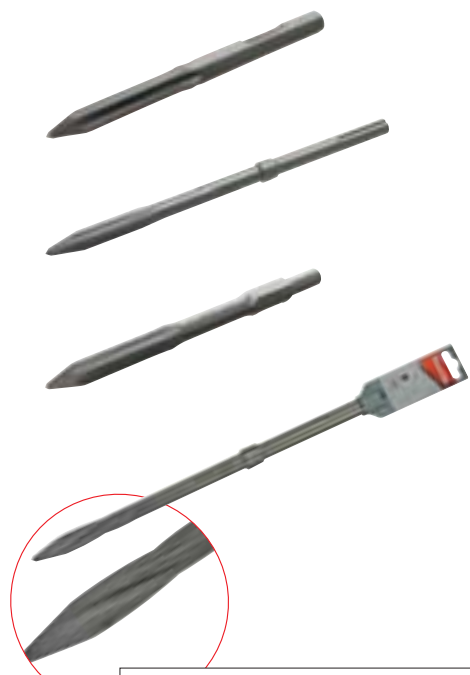



Sekáče SDS-max

Sady sekáčov



objednávacie číslo	popis	cena s DPH
D-40565	2ks Sekáč špic 400 mm 2ks Sekáč plochý 400x 25 mm 1ks Sekáč plochý 400x 50 mm 1ks Sekáč plochý 300x 80 mm	58,49 €
D-40618	3 ks špicatý sekáč 2 ks plochý sekáč	44,05 €
D-40571	Ø 18 × 540 mm Ø 20 × 540 mm Ø 22 × 540 mm Ø 25 × 540 mm 1 ks sekáč špic 400 mm 1 ks sekáč plochý 25 × 400 mm 1 ks sekáč plochý 50 × 400 mm	102,93 €
D-40543	1 ks sekáč špic 400 mm 1 ks sekáč plochý 25 × 400 mm 1 ks sekáč plochý 50 × 400 mm	35,22 €



Vrtacie korunky SDS-max

Príklepové vrtacie korunky



Vrtacie korunky Makita sú ideálne vhodné na vrtanie do betónu, muriva a prírodného kameňa. Veniec vrtacej korunky je osadený symetricky usporiadanými, pevnými špeciálnymi zubami z tvrdého kovu. Priamy prenos energie príklepu umožňuje dosahovať rýchly postup vrtania. Účinná vonkajšia drážka v tvare špirály minimalizuje straty trením, umožňuje rýchly odsun odvítaného prachu a je zárukou dlhej životnosti.

objednávacie číslo	popis	ø (mm)	cena s DPH	
P-73405	vrtacie korunky	35	91,65 €	
P-03779		40	95,41 €	
P-73411		45	100,99 €	
P-03785		50	104,90 €	
P-73427		60	118,58 €	
P-03791		65	124,54 €	
P-73433		68	127,62 €	
P-03800		80	140,51 €	
P-03816		90	164,11 €	
P-03822		100	191,87 €	
P-73449		110	216,99 €	
P-16374		125	263,38 €	
P-03838		vystred'ovací vrták pre vrtacie korunky	11 × 120	8,60 €
P-16994		upínacia stopka pre vrtacie korunky	180	47,88 €
P-17005	450		68,74 €	
P-17011	upínacia stopka šesťhran	700	129,81 €	
P-03729		185	38,83 €	
P-03735		450	57,75 €	
P-03763	vyrážací klin pre vrtacie korunky	140	8,18 €	

objednávacie číslo	popis	ø (mm)	celková dĺžka (mm)	cena s DPH
P-64397	vrtacie korunky SDS-max „jednodielne“ potrebné dokúpiť strediaci vrták P-03838	50	290	167,54 €
P-64406		68	290	189,57 €
P-64412		80	290	215,20 €
P-80204		90	550	282,07 €
P-25993		100	550	300,71 €
P-26004		125	550	355,19 €
P-26010		150	550	411,33 €





Prerážacie vrtáky SDS-max

Prerážacie vrtáky Makita do betónu



Výkonové parametre prerážacích vrtákov Makita do betónu:

- Rýchla montáž – nástroj je z jedného kusa
- Vyrvtanie celého priemeru – vylamovanie jadra nie je potrebné
- Jednodielna konštrukcia umožňuje prenos energie príklepu na špičku nástroja bez strát dôsledku útlmu
- Variabilná hĺbka vrtu podľa dĺžky stopky
- Rovná a okrúhla diera s plochým dnom
- Výrazne vyšší vrtací výkon ako s vrtacími korunkami alebo plnými vrtákmi pri prevítaní armatúry



objednávacie číslo	popis	ø (mm)	cena s DPH
P-04008	prerážacie vrtáky so závitovým čapom	35	144,80 €
P-03844		40	152,32 €
P-14439		45	167,18 €
P-03850		50	188,38 €
P-04014		55	206,30 €
P-04020		60	215,72 €
P-03866		68	236,39 €
P-03872		80	293,04 €
P-04036		90	365,96 €
P-03925		predĺženie Ratio pre prerážacie vrtáky	280
P-03888	upínacia stopka pre prerážacie vrtáky	185	63,50 €
P-03903	Upínacia stopka šesťhran	160	47,62 €
P-03931	závitový čap	60	14,59 €

objednávacie číslo	ø (mm)	celková dĺžka (mm)	cena s DPH
P-21901	45	550	203,68 €
P-21917	45	990	215,44 €
P-64369	55	310	213,79 €
P-21923	55	550	239,71 €
P-21939	55	990	279,03 €
P-64375	65	310	237,00 €
P-21945	65	550	258,78 €
P-21951	65	990	306,11 €
P-64381	80	310	267,39 €
P-21967	80	550	292,08 €
P-21973	80	990	381,98 €

Prerážacie vrtáky

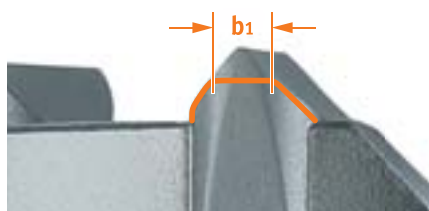

Kritériá kvality:

Na stanovenie dosiahnutia limitu opotrebovania prerážacieho vrtáku je potrebné určiť opotrebovanie zuba v tvare dláta. K tomu musí byť zmeraná šírka (b_1) na vrchu zuba, ktorá je závislá od opotrebovania. Ak je nameraná šírka $\geq 1,8 \text{ mm} / 0.071 \text{ palca}$, dláto dosiahlo svoj limit opotrebovania.



Príznyky poškodenia

Zaoblená karbidová časť

Príčína:

Nad vyššie spomínaným limitom opotrebovania

Záručná zodpovednosť:

Neakceptovaná



Príznyky poškodenia:

Karbid poškodený, karbidové diely sú stále dostatočne prispájkované k základnému materiálu

Príčína:

Nadmerné pnutie a vplyvy sily, napríklad vrtanie do výstuže

Záručná zodpovednosť:

Neakceptovaná



Príznyky poškodenia:

Karbid úplne chýba, na základnom materiáli nie sú viditeľné žiadne zvyšky karbidu

Príčína:

Chybné spájkovanie

Záručná zodpovednosť:

Akceptovaná

Vrtacie korunky



Kritériá kvality:

Na stanovenie dosiahnutia limitu opotrebovania dutých sekáčov do príklepovej vrtacky je potrebné určiť opotrebovanie úderového zuba. Na to je potrebné zmerať šírku (b_1) na vrchu zubov plochého sekáča, ktorá bola dosiahnutá opotrebovaním. Ak je nameraná šírka $\geq 1,9$ mm/0.075 palcov, korunka dosiahla svoj limit opotrebovania.



Príznaky poškodenia:

Zaoblená karbidová časť

Príčina:

Nad spomínaným limitom opotrebovania

Záručná zodpovednosť:

Neakceptovaná



Príznaky poškodenia:

Karbid poškodený, karbidové diely sú stále dostatočne prispájkované k základnému materiálu.

Príčina:

Nadmerné pnutie a vplyvy sily, napríklad vrtanie do výstuže

Záručná zodpovednosť:

Neakceptovaná



Príznaky poškodenia:

Karbid úplne chýba, na základnom materiáli nie sú viditeľné žiadne zvyšky karbidu

Príčina:

Chybné spájkovanie

Záručná zodpovednosť:

Akceptovaná

System VERSIO

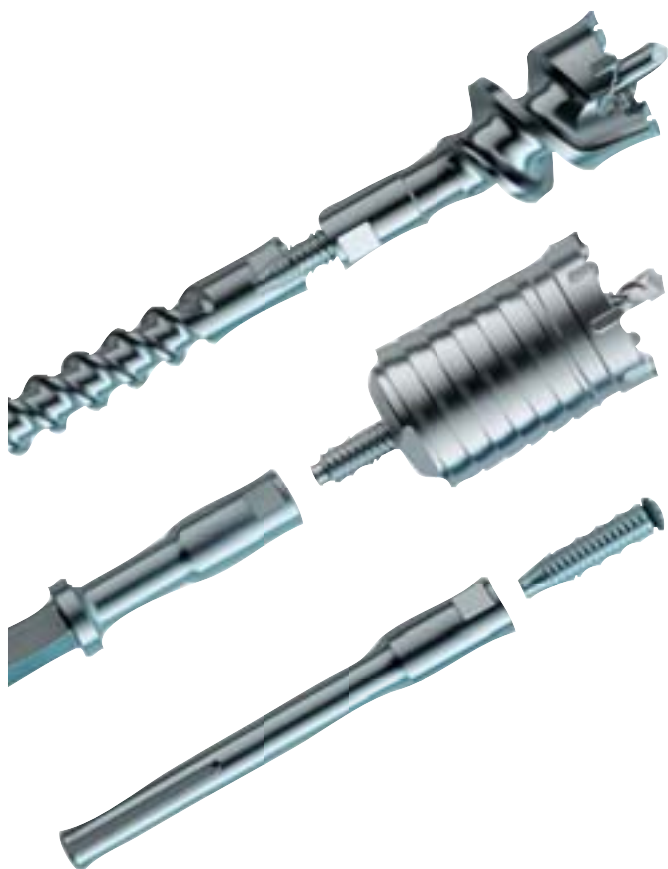

*Kritériá kvality:
Prípady poškodenia systémov VERSIO
nastanú väčšinou poškodením závitov.
Aby sa zabránilo preťaženiu systému
VERSIO, odporúčame tento systém
len pre príklepové vŕtanie v kategórii
do 8 kg.*



Príznaky poškodenia:

Závitový nadstavec je nerovnomerne rozlomený

Príčina:

Rozlomenie preťažením, nadmerným ohýbaním a priečnym pnutím

Záručná zodpovednosť:

Neakceptovaná



Príznaky poškodenia:

Závitová časť nerovnomerne rozlomená

Príčina:

Rozlomenie preťažením, nadmerným ohýbaním a priečnym pnutím

Záručná zodpovednosť:

Neakceptovaná



Pre kladivá s upnutím tisíchrán

Príklepové vrtáky so 4 britmi



objednávacie číslo	ø (mm)	celková dĺžka (mm)	pracovná dĺžka (mm)	cena s DPH
P-03311	12*	380	250	42,72 €
P-03327	12*	530	400	49,29 €
P-03333	14*	380	250	44,68 €
P-03349	15*	330	200	45,32 €
P-03040	16	380	250	54,24 €
P-03056	16	530	400	55,85 €
P-03062	18	380	250	53,23 €
P-03078	19	380	250	53,85 €
P-03084	19	530	400	53,80 €
P-03090	19	700	570	86,13 €
P-03109	20	380	250	54,39 €
P-03115	20	530	400	60,03 €
P-03121	20	680	550	72,85 €
P-03137	22	330	200	56,04 €
P-03143	22	530	400	63,42 €
P-03159	24	330	200	56,44 €
P-03165	24	530	400	68,76 €
P-03171	25	330	200	57,38 €
P-03187	25	530	400	73,27 €
P-03193	28	380	250	70,19 €
P-03202	28	530	400	85,36 €
P-03218	28	680	550	100,15 €
P-03224	30	380	250	81,73 €
P-03230	30	530	400	90,60 €
P-03246	32	380	250	76,34 €
P-03252	32	530	400	93,89 €
P-03268	35	380	250	84,88 €
P-03274	35	530	400	102,59 €
P-03280	35	680	550	137,94 €
P-03296	38	380	250	95,95 €
P-03305	38	530	400	110,32 €
P-03355	40*	330	200	125,05 €
P-03361	40*	570	450	147,44 €
P-03377	45*	370	250	142,51 €
P-03383	45*	570	450	158,49 €
P-03399	52*	920	800	259,04 €
P-03408	52*	370	250	282,04 €

* dodávajú sa s 2 britmi



Pre kladivá s upnutím tisíchrán



objednávacie číslo	popis	cena s DPH
192175-0	odsávacia sada ø 25 mm	41,41 €
421384-7	ochranná čiapočka proti prachu	1,85 €
421396-0	tesnenie proti prachu	1,32 €
192278-0	flexibilná hadica 1,5 m ø 25 mm	43,84 €
P-05424	ochranné misky proti prachu pre vrtáky/sekáče a upínacie stopky	2,77 €
P-04204	adaptér 220 mm pre príklepové vrtáky s dvojdrážkovou stopkou (typ Hilti) a SDS-plus	94,13 €
P-02303	adaptér 240 mm pre príklepové vrtáky Hilti TE52-92 a SDS-Max	151,19 €



Pre kladivá s upnutím Kango

Príklepové vrtáky so 4 bitmi



objednávacie číslo	ø (mm)	celková dĺžka (mm)	pracovná dĺžka (mm)	cena s DPH
P-03414	16	420	250	41,84 €
P-03420	16	570	400	57,29 €
P-03436	18	420	250	56,15 €
P-03442	18	570	400	58,15 €
P-03458	20	420	350	47,62 €
P-03464	20	570	400	60,07 €
P-03470	22	420	350	45,10 €
P-03486	22	570	400	63,44 €
P-03492	24	420	250	49,43 €
P-03501	24	570	400	64,38 €
P-03517	25	420	250	49,52 €
P-03523	25	570	400	68,09 €
P-03539	25	720	550	76,59 €
P-03545	28	420	250	69,45 €
P-03551	28	570	400	75,79 €
P-03567	30	420	250	73,37 €
P-03573	30	570	400	87,58 €
P-03589	32	420	250	99,95 €
P-03595	32	570	400	97,28 €
P-03604	32	420	250	110,06 €
P-03610	35	570	400	110,91 €
P-03626	38	420	250	107,19 €
P-03632	38	570	400	126,12 €
P-03648	40*	420	250	131,29 €
P-03654	40*	570	400	149,70 €
P-03660	44*	420	250	196,00 €
P-03676	44*	570	400	175,86 €
P-03682	50*	420	250	175,13 €
P-03698	50*	570	400	220,78 €

* dodávajú sa s 2 bitmi



Pre kladivá s upnutím Kango

Sekáče

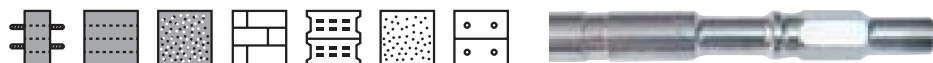

objednávacie číslo	popis	veľkosť (mm)	cena s DPH
P-13231		300	14,08 €
P-13247	špicatý sekáč	380	20,80 €
P-13253		460	21,54 €
P-13269		600	22,99 €
P-13275		21 × 300	14,47 €
P-13281	plochý sekáč	25 × 380	20,48 €
P-13297		25 × 460	23,77 €
P-13306		21 × 600	20,76 €
P-05452	široký sekáč	50 × 300	21,42 €
P-13312		75 × 300	26,57 €
P-05468	lopatkový sekáč	100 × 450	63,99 €
P-13328		140 × 310	44,07 €
P-13334	křidelkový sekáč	35 × 380	87,30 €
P-04210	adaptér 235 mm pre príklepové vrtáky s vojdrážkovou stopkou (typ Hilti) a SDS-plus		73,75 €
P-02319	adaptér 275 mm pre príklepové vrtáky Hilti TE52-92 a SDS-Max		157,15 €





Pre kladivá s upnutím Bosch 19 mm

Sekáče pre Bosch kladivá 19 mm bez odsústruženého konca

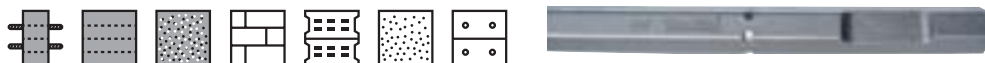

objednávacie číslo	popis	veľkosť (mm)	cena s DPH
P-05620	špicatý sekáč	400	17,35 €
P-05614		600	22,92 €
P-05636	plochý sekáč	25 × 400	13,64 €
P-05642		25 × 600	18,02 €
P-05664	široký sekáč	60 × 300	28,33 €
P-05686		60 × 450	35,79 €
P-05658	drážkovací sekáč	22 × 300	24,81 €
P-05670	rýľový sekáč	140 × 350	66,93 €
P-03947	zdrsňovacia doska 7 × 7 zúbkov	60 × 60	86,00 €
P-03953	uchytenie zdrsňovacej dosky	270	27,24 €



Pre kladivá s upnutím Bosch 19 mm

Sekáče pre Bosch kladivá 19 mm s odsústruženým koncom

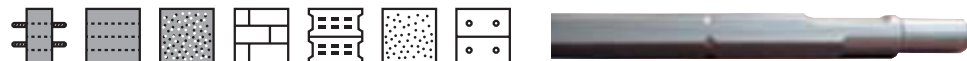

objednávacie číslo	popis	veľkosť (mm)	cena s DPH
P-13122	špicatý sekáč	300	14,89 €
P-13138		450	20,18 €
P-13144	plochý sekáč	26 × 300	15,46 €
P-13150		26 × 450	16,78 €
P-13166	široký sekáč	50 × 300	28,53 €
P-13188	drážkovací sekáč	22 × 250	24,23 €
P-13194		26 × 300	44,90 €
P-13172	rýľový sekáč	110 × 400	62,34 €
P-13219	sekáč na škáry	380	58,56 €
P-03947	zdrsňovacia doska 7 × 7 zubkov	60 × 60	86,00 €
P-03997	uchytenie zdrsňovacej dosky	200	41,83 €
798149-5	ubíjadlo vrátane uchytenia	Ø 140	113,77 €



Pre kladivá s upnutím Bosch 28 mm

Sekacie nástroje pre HM1304B, HM1801, HM1810, HM1307CB, HM1317CB

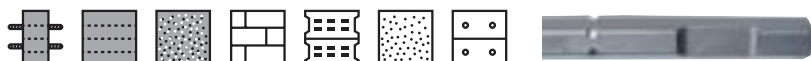

	objednávacie číslo	popis	veľkosť (mm)	cena s DPH
	P-05692	špicatý sekáč na najrôznejšie sekacie a asanačné práce v murive, betóne a uvoľnenom kameni	400	31,29 €
	P-05723	plochý sekáč pre HM1801/HM1810 na najrôznejšie sekacie a asanačné práce v murive, betóne a uvoľnenom kameni	29 × 400	31,79 €
	P-05701	široký sekáč na univerzálny úber materiálu väčšieho rozsahu	80 × 400	56,39 €
	P-05717	lopatkový sekáč na všeobecné záhradnícke a poľnohospodárske práce, na kopanie v hline, zhutňovanie štrku a betónovej kaše, na cestárske práce	125 × 400	77,62 €



objednávacie číslo	popis	cena s DPH
P-20052	prepravný vozík (HM1801/HM1810)	190,92 €



Pre kladivá s upnutím šesťhran 13 mm

Vrtáky so 4 bitmi



objednávacie číslo	ø (mm)	celková dĺžka (mm)	pracovná dĺžka (mm)	cena s DPH
P-02783	16	280	130	32,65 €
P-02799	16	550	400	48,03 €
P-02808	18	280	130	34,81 €
P-02814	18	550	400	49,34 €
P-02820	19	280	130	39,90 €
P-02836	19	550	400	50,71 €
P-02842	20	280	130	41,57 €
P-02858	20	550	400	54,61 €
P-02864	22	280	130	42,98 €
P-02870	22	550	400	56,85 €
P-02886	22	905	755	102,59 €
P-02892	25	280	130	46,22 €
P-02901	25	550	400	62,08 €
P-02917	25	905	755	109,36 €
P-02923	28	280	130	53,66 €
P-02939	28	550	400	68,95 €
P-02945	28	905	755	124,98 €
P-02951	30	280	130	57,28 €
P-02967	30	550	400	87,81 €
P-02973	32	280	130	67,19 €
P-02989	32	550	400	80,39 €
P-02995	35	280	130	66,51 €
P-03006	35	550	400	87,98 €
P-03012	35	905	755	153,64 €
P-03028	38	250	130	79,64 €
P-03034	38	550	400	97,78 €



Upínacia stopka Makita

17 mm šesťhranná



objednávacie číslo	popis	veľkosť (mm)	cena s DPH
A-80765		280	60,28 €
P-13035	špicatý sekáč (*10 ks/bal.)	280	15,76 €
P-13041		450	20,37 €
A-80771		17 × 280	77,53 €
P-13057	plochý sekáč (*10 ks/bal.)	17 × 280	15,75 €
P-13063		17 × 450	20,37 €
P-13079	široký sekáč	45 × 280	20,73 €
P-13085	lopatkový sekáč	110 × 400	56,75 €
P-13091	dutý sekáč	22 × 280	29,10 €
P-13100	krídelkový sekáč	35 × 380	60,78 €
P-03947	zrnovacia platnička 7x7 zubov	60 × 60	86,00 €
P-03969	upínacia stopka pre zrnovaciu platničku	200	27,33 €
798225-5	ubíjadlo s upínacou stopkou	ø 140	88,62 €



Upínacia stopka Makita

19 mm šesťhranná



objednávacie číslo	popis	veľkosť (mm)	cena s DPH
P-13340	špicatý sekáč	220	15,26 €
A-86000		20 × 220	18,19 €
P-13356	široký sekáč	30 × 150	22,55 €
P-13362		50 × 150	24,40 €
A-86016		50 × 220	19,62 €
P-13845	dutý sekáč	8 × 170	21,73 €
798297-0		20 × 170	26,85 €
122431-4	škrabák	100 × 160	91,58 €
P-05496	sekáč na omietku	30 × 190	19,72 €
P-05474		50 × 190	25,34 €
P-05480	sekáč na tmel	45 × 190	25,48 €
423154-0	ochranná čiapočka proti prachu		0,53 €



Upínacia stopka Makita

21 mm šesťhranná



objednávacie číslo	popis	veľkosť (mm)	cena s DPH
P-13378		320	15,99 €
P-13384	špicatý sekáč	450	25,34 €
P-13390		600	24,18 €
P-13409		26 × 320	16,43 €
P-13415	plochý sekáč	26 × 450	24,98 €
P-13421		26 × 600	24,14 €
P-13437	široký sekáč	70 × 320	44,21 €
P-13443	lopatkový sekáč	100 × 450	38,44 €
P-03947	zrnovacia platnička 7x7 zubov	60 × 60	86,00 €
P-03975	upínacia stopka pre zrnovaciu platničku	200	47,38 €
798224-7	ubíjadlo s upínacou stopkou	ø 140	110,80 €



Upínacia stopka Makita

30 mm šesťhranná upínacia stopka pre HM1304, HM1307C, HM1317C



	objednávacie číslo	popis	veľkosť (mm)	cena s DPH
	P-05549		400	33,04 €
	P-05561	špicatý sekáč na najrôznejšie sekacie a asanačné práce v murive, betóne a uvoľnenom kameni	700	49,99 €
	P-05577		1000	67,20 €
	P-13487		32 × 400	33,59 €
	P-05583	plochý sekáč na najrôznejšie sekacie a asanačné práce v murive, betóne a uvoľnenom kameni	32 × 700	51,39 €
	P-05599		32 × 1000	80,04 €
	P-13518	široký sekáč na univerzálny úber materiálu väčšieho rozsahu	115 × 400	81,36 €
	P-05555	lopatkový sekáč na všeobecné záhradnícke a poľnohospodárske práce, na kopanie v hline, zhutňovanie štrku a betónovej kaše, na veľkoplošné cestárske práce	125 × 400	84,54 €
	A-31485	ubíjadlo s upínacou stopkou na zhutňovanie pôdy, štrku, piesku a kameniva	ø 200	136,17 €
	P-05446	ochranná čiapočka proti prachu pre vrtáky, sekáče a upínacie stopky		4,34 €

30 mm šesťhranná upínacia stopka pre HM1400

	objednávacie číslo	popis	veľkosť (mm)	cena s DPH
	P-05549		400	33,04 €
	P-05561	špicatý sekáč na najrôznejšie sekacie a asanačné práce v murive, betóne a uvoľnenom kameni	700	49,99 €
	P-05577		1000	67,20 €
	P-13502	plochý sekáč na najrôznejšie sekacie a asanačné práce v murive, betóne a uvoľnenom kameni	32 × 400	33,41 €
	P-13493	široký sekáč na univerzálny úber materiálu väčšieho rozsahu	115 × 400	80,14 €
	P-05608	lopatkový sekáč na všeobecné záhradnícke a poľnohospodárske práce, na kopanie v hline, zhutňovanie štrku a betónovej kaše, na veľkoplošné cestárske práce	125 × 400	84,53 €
	A-31485	ubíjadlo s upínacou stopkou na zhutňovanie pôdy, štrku, piesku a kameniva	ø 200	136,17 €
	P-05446	ochranná čiapočka proti prachu pre vrtáky, sekáče a upínacie stopky		4,34 €



Rukoväte

pre vŕtačky, vŕtacie a sekacie kladivá



objednávacie číslo	pre model	cena s DPH
134915-0	HR4500C	27,56 €
134945-1	HR5001C	37,84 €
134909-5	HM0860C, HM0870C, HM0871C, HM1100C	28,55 €
134890-0	HR4500C, HR4511C, HM1101C, HM1111C	45,38 €
135269-8	HM1202C, HR5211C, HM1213C	49,22 €
135283-4	HM1214C	45,36 €

objednávacie číslo	pre model	cena s DPH
135302-6	HP1621, HP1630, HP1631, MT815, HP2051, HP2071, HR2440, HR2450, HR2470	2,49 €
134889-5	HR3000C, HM0860C	21,94 €
135197-7	HR3200C, HR3210FCT	25,24 €
135209-6	HR3541FC, HR4011C, HR4511C	23,63 €
134916-8	HR4500C	25,62 €
134881-1	HR5001C	31,94 €
135380-6	HR5211C	25,45 €
135332-7	HM0870C, HM0871C	24,06 €



Rukoväte

pre vŕtačky



objednávacie číslo	pre model	cena s DPH
134903-7	DP3003, DP4001	9,68 €
134910-0	DP47003	16,30 €

príslušenstvo pre vŕtačky, vŕtacie a sekacie kladivá



objednávacie číslo	popis	cena s DPH
765009-6	vyfukovací balónik po vŕtaní	2,31 €
443122-7	tkaná handrička	2,22 €



Vrtáky do dreva s valcovitou stopkou

Skrutkovicové vrtáky do dreva



objednávacie číslo	ks/bal.	ø (mm)	celková dĺžka (mm)	pracovná dĺžka (mm)	cena s DPH
D-07238	1	6	200	130	2,16 €
D-07244	1	8	200	130	2,28 €
D-07250	1	10	200	130	2,76 €
D-07266	1	12	200	130	2,48 €
D-07272	1	14	200	130	2,72 €
D-07288	1	16	200	130	3,03 €
D-07294	1	18	200	130	3,95 €
D-07303	1	20	200	130	3,68 €
D-07319	1	22	200	130	4,49 €
D-07325	1	24	200	130	5,56 €
D-07331	1	6	250	180	2,30 €
D-07347	1	8	250	180	2,61 €
D-07353	1	10	250	180	3,06 €
D-07369	1	12	250	180	3,30 €
D-07375	1	14	250	180	3,89 €
D-07381	1	16	250	180	4,14 €
D-07397	1	18	250	180	4,79 €
D-07406	1	20	250	180	5,21 €
D-07412	1	22	250	180	6,16 €
D-07428	1	24	250	180	6,90 €
D-07434	1	8	400	230	4,92 €
D-07440	1	10	400	230	5,02 €
D-07456	1	12	400	230	5,96 €
D-07462	1	14	400	230	6,27 €
D-07478	1	16	400	230	7,36 €
D-07484	1	18	400	230	8,72 €
D-07490	1	20	400	230	9,64 €
D-07509	1	22	400	230	10,47 €
D-07515	1	24	400	230	12,57 €
D-07521	1	26	400	230	14,48 €
D-07537	1	28	400	230	15,81 €
D-07543	1	30	400	230	15,79 €
D-07559	1	8	450	370	5,82 €
D-07565	1	10	450	370	5,62 €
D-07571	1	12	450	370	7,30 €
D-07587	1	14	450	370	8,08 €
D-07593	1	16	450	370	9,60 €
D-07602	1	18	450	370	8,60 €
D-07618	1	20	450	370	11,88 €
D-07624	1	22	450	370	13,35 €
D-07630	1	24	450	370	15,15 €
D-07646	1	26	450	370	16,79 €
D-07652	1	28	450	370	17,94 €
D-07668	1	30	450	370	22,87 €



Vrtáky do dreva s upínaním SDS – Plus

Skrutkovicové vrtáky do dreva

objednávacie číslo	ø (mm)	celková dĺžka (mm)	pracovná dĺžka (mm)	ks/bal.	cena s DPH
P-49884	6	200	90	1	16,46 €
P-49890	8	200	90	1	15,99 €
P-49909	10	235	160	1	15,62 €
P-49915	12	235	160	1	17,04 €
P-49921	16	235	155	1	20,06 €
P-49937	20	235	155	1	24,19 €
P-49943	22	235	155	1	21,07 €
P-49959	25	235	155	1	27,59 €





Vrtáky do dreva s valcovitou stopkou

Špirálové vrtáky do dreva podľa DIN338



objednávacie číslo	ks/bal.	ø (mm)	celková dĺžka (mm)	cena s DPH
P-57473	1	3	60	0,43 €
P-57489	1	4	75	0,46 €
P-57495	1	5	85	0,55 €
P-57504	1	6	95	0,63 €
P-57510	1	7	110	0,70 €
P-57526	1	8	115	0,82 €
P-57532	1	9	125	0,92 €
P-57548	1	10	135	1,01 €
P-57554	1	12	155	1,46 €
P-57560	1	14	170	2,17 €
P-57576	1	16	180	2,88 €
P-57582	1	18	200	4,68 €
P-57598	1	20	200	5,45 €
P-57607	1	22	205	9,29 €
P-57613	1	24	215	11,71 €
P-57629	1	26	215	15,20 €
P-57635	1	28	220	19,26 €
P-57641	1	30	220	22,25 €
D-07157	1	6	315	2,41 €
D-07163	1	8	315	2,81 €
D-07179	1	10	315	3,13 €
D-07185	1	12	315	4,11 €
D-07191	1	14	315	4,99 €
D-07200	1	16	315	6,19 €
D-07216	1	18	315	7,86 €
D-07222	1	20	315	9,49 €

5 dielna sada špirálových vrtákov do dreva:



objednávacie číslo	ks/bal.	ø (mm)	celková dĺžka (mm)	cena s DPH
P-57657	1	4	75	5,20 €
	1	5	85	
	1	6	95	
	1	8	115	
	1	10	135	

7 dielna sada špirálových vrtákov do dreva:



objednávacie číslo	ks/bal.	ø (mm)	celková dĺžka (mm)	cena s DPH
P-57663	1	3	60	6,60 €
	1	4	75	
	1	5	85	
	1	6	95	
	1	7	110	
	1	8	115	
	1	10	135	



Vrtáky do dreva so šesťhrannou stopkou

Skrutkovicové vrtáky do dreva



objednávacie číslo	ks/bal.	ø (mm)	celková dĺžka (mm)	cena s DPH
P-58067	1	4	200	4,79 €
P-58073	1	5	200	5,03 €
P-58089	1	6	200	5,94 €
P-58095	1	8	200	6,62 €
P-58213	1	8	300	9,04 €
P-58350	1	8	450	11,98 €
P-58497	1	8	600	13,42 €
P-58104	1	10	200	7,78 €
P-58229	1	10	300	9,79 €
P-58366	1	10	450	12,07 €
P-58506	1	10	600	13,97 €
P-58110	1	12	200	9,15 €
P-58235	1	12	300	11,66 €
P-58372	1	12	450	14,60 €
P-58512	1	12	600	16,41 €
P-58126	1	14	200	10,22 €
P-58241	1	14	300	14,63 €
P-58388	1	14	450	17,78 €
P-58528	1	14	600	19,90 €
P-58257	1	15	300	16,38 €
P-58394	1	15	450	19,94 €
P-58132	1	16	200	11,29 €
P-58263	1	16	300	16,87 €
P-58403	1	16	450	20,26 €
P-58534	1	16	600	22,57 €
P-58148	1	18	200	12,76 €
P-58279	1	18	300	19,74 €
P-58419	1	18	450	23,57 €
P-58540	1	18	600	28,33 €
P-58154	1	20	200	14,65 €
P-58285	1	20	300	21,79 €
P-58425	1	20	450	25,58 €
P-58556	1	20	600	30,77 €
P-58160	1	22	200	15,34 €
P-58291	1	22	300	23,83 €
P-58431	1	22	450	27,55 €
P-58562	1	22	600	30,77 €
P-58176	1	24	200	17,39 €
P-58300	1	24	300	25,63 €
P-58447	1	24	450	29,79 €
P-58578	1	24	600	33,46 €
P-58316	1	25	300	28,37 €
P-58453	1	25	450	35,60 €
P-58182	1	26	200	21,36 €

objednávacie číslo	ks/bal.	ø (mm)	celková dĺžka (mm)	cena s DPH
P-58322	1	26	300	30,47 €
P-58469	1	26	450	38,59 €
P-58584	1	26	600	43,23 €
P-58198	1	28	200	23,48 €
P-58338	1	28	300	34,35 €
P-58475	1	28	450	40,37 €
P-58590	1	28	600	45,12 €
P-58207	1	30	200	25,24 €
P-58344	1	30	300	37,91 €
P-58481	1	30	450	47,73 €
P-58609	1	30	600	53,11 €
P-58615	1	32	600	56,81 €
P-58621	1	34	600	77,32 €
P-58637	1	36	600	82,76 €



Vrtáky do dreva

Vrtáky do dreva s dvomi ostriami a centrovacím hrotom



objednávacie číslo	ks/bal.	ø (mm)	celková dĺžka (mm)	cena s DPH
P-57679	1	6 × 315	315	2,23 €
P-57685	1	8 × 315	315	2,79 €
P-57691	1	10 × 315	315	3,64 €
P-57700	1	12 × 315	315	4,98 €
P-57716	1	14 × 315	315	5,63 €
P-57722	1	16 × 315	315	7,55 €
P-57738	1	18 × 335	335	8,83 €
P-57744	1	20 × 335	335	10,79 €
P-57750	1	8 × 450	450	4,84 €
P-57766	1	10 × 450	450	6,34 €
P-57772	1	12 × 450	450	8,22 €
P-57788	1	14 × 450	450	9,52 €
P-57794	1	16 × 450	450	11,64 €
P-57803	1	18 × 450	450	15,24 €
P-57819	1	20 × 450	450	18,51 €

Špirálový vrták do dreva



objednávacie číslo	ks/bal.	ø (mm)	celková dĺžka (mm)	cena s DPH
P-57825	1	8 × 400	400	9,86 €
P-57831	1	10 × 400	400	11,30 €
P-57847	1	12 × 400	400	14,13 €
P-57853	1	14 × 400	400	16,25 €
P-57869	1	16 × 400	400	17,69 €
P-57875	1	18 × 400	400	22,71 €
P-57881	1	20 × 400	400	28,37 €
P-57897	1	22 × 400	400	35,77 €
P-57906	1	25 × 400	400	42,72 €
P-57912	1	26 × 400	400	50,94 €
P-57928	1	28 × 400	400	56,78 €
P-57934	1	30 × 400	400	62,83 €
P-57940	1	8 × 600	600	11,48 €
P-57956	1	10 × 600	600	13,17 €
P-57962	1	12 × 600	600	15,91 €
P-57978	1	14 × 600	600	17,97 €
P-57984	1	16 × 600	600	19,31 €
P-57990	1	18 × 600	600	25,77 €
P-58001	1	20 × 600	600	30,61 €
P-58017	1	22 × 600	600	38,27 €
P-58023	1	25 × 600	600	45,21 €
P-58039	1	26 × 600	600	51,44 €
P-58045	1	28 × 600	600	55,35 €
P-58051	1	30 × 600	600	61,94 €



Vrtáky do dreva so šesťhrannou stopkou

Ploché frézovacie vrtáky do dreva



objednávacie číslo	ks/bal.	ø (mm)	celková dĺžka (mm)	pracovná dĺžka (mm)	cena s DPH
P-58643	1	6	150	120	1,26 €
P-58659	1	8	150	120	1,32 €
P-58665	1	10	150	120	1,42 €
P-58671	1	12	150	120	1,48 €
P-58687	1	14	150	120	1,61 €
P-58693	1	15	150	120	1,63 €
P-58702	1	16	150	120	1,67 €
P-58713	1	18	150	120	1,74 €
P-58724	1	20	150	120	1,92 €
P-58730	1	22	150	120	2,10 €
P-58746	1	24	150	120	2,26 €
P-58752	1	25	150	120	2,60 €
P-58768	1	26	160	130	2,78 €
P-58774	1	28	160	130	2,97 €
P-58780	1	30	160	130	3,17 €
P-58796	1	32	160	130	3,54 €
P-58805	1	34	160	130	3,85 €
P-58811	1	35	160	130	3,92 €
P-58827	1	36	160	130	4,04 €

Vrtáky na vrtanie dier pre pánty

Forstnerove vrtáky s vystred'ovacou špičkou a s 2 ostriami



objednávacie číslo	ks/bal.	ø (mm)	celková dĺžka (mm)	cena s DPH
P-58833	1	8	90	3,89 €
P-58849	1	10	90	4,28 €
P-58855	1	12	90	4,68 €
P-58861	1	14	90	5,07 €
P-58877	1	15	90	5,45 €
P-58883	1	16	90	5,82 €
P-58899	1	18	90	6,20 €
P-58908	1	20	90	6,43 €
P-58914	1	22	90	6,62 €
P-58920	1	24	90	7,00 €
P-58936	1	25	90	7,39 €
P-58942	1	26	90	7,78 €
P-58958	1	28	90	8,17 €
P-58964	1	30	90	8,76 €
P-58970	1	32	90	9,33 €
P-58986	1	34	90	9,90 €
P-58992	1	35	90	10,30 €
P-59003	1	36	90	10,68 €
P-59019	1	38	90	11,29 €
P-59025	1	40	90	12,46 €
P-59031	1	42	90	15,77 €
P-59047	1	45	90	15,77 €
P-58053	1	48	90	19,44 €
P-58069	1	50	90	19,44 €



Vrtáky do dreva so šesťhrannou stopkou

Sada frézovacích vrtákov do dreva



objednávacie číslo	ks/bal.	ø (mm)	cena s DPH
P-80802	1	14	22,75 €
	1	16	
	1	18	
	1	20	
	1	22	
	1	24	
	1	26	
	1	28	
	1	30	



Vrtáky do kovov z rýchloreznej ocele (HSS)

Vrtáky do kovov HSS s valcovitou stopkou

špička pod uhlom 135°



objednávacie číslo	ks/bal.	ø (mm)	celková dĺžka (mm)	cena s DPH
D-06236	10	1,50	40	2,07 €
D-06242	10	1,75	46	2,47 €
D-06258	10	2,00	49	2,47 €
D-06264	10	2,25	53	3,15 €
D-06270	10	2,50	57	3,22 €
D-06286	10	2,75	61	3,55 €
D-06292	10	3,00	61	4,21 €
D-06301	10	3,25	65	5,43 €
D-06317	10	3,50	70	4,98 €
D-06323	10	3,75	70	5,55 €
D-06339	10	4,00	75	6,68 €
D-06345	10	4,25	75	6,62 €
D-06351	10	4,50	80	6,81 €
D-06367	10	4,75	80	8,19 €
D-06373	10	5,00	86	8,82 €
D-06389	10	5,25	86	9,65 €
D-06395	10	5,50	93	11,20 €
D-06404	10	5,75	93	9,70 €
D-06410	10	6,00	93	13,96 €
D-06426	10	6,25	101	16,63 €
D-06432	10	6,50	101	16,84 €
D-06448	10	6,75	101	16,37 €
D-06454	10	7,00	109	20,59 €
D-06460	10	7,25	109	21,01 €
D-06476	10	7,50	109	17,15 €
D-06482	10	7,75	117	17,94 €
D-06498	10	8,00	117	28,73 €
D-06507	10	8,25	117	10,26 €
D-06513	10	8,50	117	15,67 €
D-06529	10	8,75	125	14,76 €
D-06535	10	9,00	125	20,24 €
D-06541	10	9,25	125	13,41 €
D-06557	10	9,50	125	18,33 €
D-06563	10	9,75	133	16,75 €
D-06579	5	10,00	133	24,95 €
D-06585	10	10,25	133	21,51 €
D-06591	10	10,50	133	22,13 €
D-06600	10	11,00	142	25,58 €
D-06616	10	11,50	142	23,87 €
D-06622	5	12,00	151	35,80 €
D-06638	10	12,50	151	32,43 €
D-06644	10	13,00	151	30,18 €



Vrtáky do kovov z rýchloreznej ocele (HSS)

Vrtáky do kovov HSS s valcovitou stopkou

špička pod uhlom 135°



objednávacie číslo	ks/bal.	ø (mm)	celková dĺžka (mm)	cena s DPH
D-09656	1	1,5	40	0,47 €
D-09662	1	2,0	49	0,52 €
D-09678	1	2,5	57	0,66 €
D-09684	1	3,0	61	0,66 €
D-09690	1	3,5	70	0,89 €
D-09709	1	4,0	75	0,82 €
D-09715	1	4,5	80	0,95 €
D-09721	1	5,0	86	1,36 €
D-09737	1	5,5	93	1,46 €
D-09743	1	6,0	93	1,51 €
D-09759	1	6,5	101	1,99 €
D-09765	1	7,0	109	2,10 €
D-09771	1	7,5	109	2,00 €
D-09787	1	8,0	117	2,99 €
D-09793	1	8,5	117	2,54 €
D-09802	1	9,0	125	4,01 €
D-09818	1	9,5	125	4,20 €
D-09824	1	10,0	133	4,13 €
D-09830	1	10,5	133	4,15 €
D-09846	1	11,0	142	5,63 €
D-09852	1	11,5	142	5,32 €
D-09868	1	12,0	151	6,85 €
D-09874	1	12,5	151	4,66 €
D-09880	1	13,0	151	8,71 €



Vrtáky do kovov z rýchloreznej ocele (HSS)

Vrtáky do kovov HSS-Co s valcovitou stopkou



objednávacie číslo	ks/bal.	ø (mm)	celková dĺžka (mm)	cena s DPH
D-09896	1	1,5	40	1,24 €
D-09905	1	2,0	49	1,35 €
D-09911	1	2,5	57	1,45 €
D-09927	1	3,0	61	1,66 €
D-09933	1	3,5	70	1,90 €
D-09949	1	4,0	75	2,14 €
D-09955	1	4,5	80	2,31 €
D-09961	1	5,0	86	2,66 €
D-09977	1	5,5	93	2,90 €
D-09983	1	6,0	93	3,32 €
D-09999	1	6,5	101	3,70 €
D-13954	1	7,0	109	4,56 €
D-13960	1	7,5	109	5,04 €
D-13976	1	8,0	117	5,66 €
D-13982	1	8,5	117	5,94 €
D-13998	1	9,0	125	7,67 €
D-14009	1	9,5	125	8,26 €
D-14015	1	10,0	133	9,29 €
D-14021	1	10,5	133	10,05 €
D-14037	1	11,0	142	11,92 €
D-14043	1	11,5	142	12,82 €
D-14059	1	12,5	151	14,20 €
D-14065	1	12,5	151	16,20 €
D-14071	1	13,0	151	18,13 €



Vrtáky do kovov z rýchloreznej ocele (HSS)

Vrtáky do kovov HSS-G s valcovitou stopkou

DIN338, špička pod uhlom 135°



objednávacie číslo	ks/bal.	ø (mm)	celková dĺžka (mm)	cena s DPH
P-60115-10	10	1,00	34	2,50 €
P-75328-10	10	1,10	36	2,50 €
P-75334-10	10	1,20	38	2,92 €
P-60121-10	10	1,25	38	2,92 €
P-75340-10	10	1,30	38	2,92 €
P-75356-10	10	1,40	40	2,92 €
P-60137-10	10	1,50	40	2,92 €
P-75362-10	10	1,60	43	3,28 €
P-75378-10	10	1,70	43	3,28 €
P-60143-10	10	1,75	46	3,28 €
P-75384-10	10	1,80	46	3,28 €
P-75390-10	10	1,90	46	3,28 €
P-60159-10	10	2,00	49	3,28 €
P-75409-10	10	2,10	49	3,92 €
P-75415-10	10	2,20	53	3,92 €
P-60165-10	10	2,25	53	3,92 €
P-75421-10	10	2,30	53	3,92 €
P-75437-10	10	2,40	57	3,92 €
P-60171-10	10	2,50	57	3,92 €
P-75443-10	10	2,60	57	4,81 €
P-75459-10	10	2,70	61	4,81 €
P-60187-10	10	2,75	61	4,81 €
P-75465-10	10	2,80	61	4,81 €
P-75471-10	10	2,90	61	4,81 €
P-60193-10	10	3,00	61	4,81 €
P-75487-10	10	3,10	65	5,66 €
P-75493-10	10	3,20	65	5,66 €
P-60202-10	10	3,25	65	6,12 €
P-75502-10	10	3,30	65	6,12 €
P-75518-10	10	3,40	70	6,12 €
P-60218-10	10	3,50	70	6,12 €
P-75524-10	10	3,60	70	7,56 €
P-75530-10	10	3,70	70	7,56 €
P-60224-10	10	3,75	70	7,56 €
P-75546-10	10	3,80	75	7,56 €
P-75552-10	10	3,90	75	7,56 €
P-60230-10	10	4,00	75	7,56 €
P-75568-10	10	4,10	75	8,61 €
P-75574-10	10	4,20	75	8,61 €
P-60246-10	10	4,25	75	9,55 €
P-75580-10	10	4,30	80	9,55 €
P-75596-10	10	4,40	80	9,55 €
P-60252-10	10	4,50	80	9,55 €
P-75605-10	10	4,60	80	10,85 €
P-75611-10	10	4,70	80	10,85 €
P-60268-10	10	4,75	80	10,85 €
P-75627-10	10	4,80	86	10,85 €
P-75633-10	10	4,90	86	10,85 €
P-60274-10	10	5,00	86	10,85 €
P-75649-10	10	5,10	86	13,46 €
P-75655-10	10	5,20	86	13,46 €
P-60280-10	10	5,25	86	13,46 €
P-75661-10	10	5,30	86	13,46 €
P-75677-10	10	5,40	93	13,46 €
P-60296-10	10	5,50	93	13,46 €
P-75683-10	10	5,60	93	14,46 €

objednávacie číslo	ks/bal.	ø (mm)	celková dĺžka (mm)	cena s DPH
p-75699-10	10	5,70	93	14,46 €
P-60305-10	10	5,75	93	14,46 €
P-75708-10	10	5,80	93	14,46 €
P-75714-10	10	5,90	93	14,46 €
P-60311-10	10	6,00	93	14,46 €
P-75720-10	10	6,10	101	14,76 €
P-75736-10	10	6,20	101	14,76 €
P-60327-10	10	6,25	101	14,76 €
P-75742-10	10	6,30	101	14,76 €
P-75758-10	10	6,40	101	14,76 €
P-60333-10	10	6,50	101	14,76 €
P-75764-10	10	6,60	101	17,62 €
P-75770-10	10	6,70	101	17,62 €
P-60349-10	10	6,75	109	17,62 €
P-75786-10	10	6,80	109	17,62 €
P-75792-10	10	6,90	109	17,62 €
P-60355-10	10	7,00	109	17,62 €
P-75801-10	10	7,10	109	20,11 €
P-75817-10	10	7,20	109	20,11 €
P-60361-10	10	7,25	109	20,11 €
P-75823-10	10	7,30	109	20,11 €
P-75839-10	10	7,40	109	20,11 €
P-60377-10	10	7,50	109	20,11 €
P-75845-10	10	7,60	117	22,92 €
P-75851-10	10	7,70	117	22,92 €
P-60383-10	10	7,75	117	22,92 €
P-75867-10	10	7,80	117	22,92 €
P-75873-10	10	7,90	117	22,92 €
P-60399-10	10	8,00	117	22,92 €
P-75889-5	5	8,10	117	12,98 €
P-75895-5	5	8,20	117	12,98 €
P-60408-5	5	8,25	117	12,98 €
P-75904-5	5	8,30	117	12,98 €
P-75910-5	5	8,40	117	12,98 €
P-60414-5	5	8,50	117	12,98 €
P-75926-5	5	8,60	125	15,04 €
P-75932-5	5	8,70	125	15,04 €
P-75948-5	5	8,80	125	15,04 €
P-75954-5	5	8,90	125	15,04 €
P-60420-5	5	9,00	125	15,04 €
P-75960-5	5	9,10	125	16,85 €
P-75976-5	5	9,20	125	16,85 €
P-75982-5	5	9,30	125	16,85 €
P-75998-5	5	9,40	125	16,85 €
P-60436-5	5	9,50	125	16,85 €
P-76009-5	5	9,60	133	18,59 €
P-76015-5	5	9,70	133	18,59 €
P-76021-5	5	9,80	133	18,59 €
P-76037-5	5	9,90	133	18,59 €
P-60442-5	5	10,00	133	18,59 €
P-60458-5	5	10,50	133	20,88 €
P-60464-5	5	11,00	142	25,10 €
P-60470-5	5	11,50	142	26,25 €
P-60486-5	5	12,00	151	28,66 €
P-60492-5	5	12,50	151	31,33 €
P-60501-5	5	13,00	151	33,74 €



Vrtáky do kovov z rýchloreznej ocele (HSS)

Vrtáky do kovov HSS-G s valcovitou stopkou

DIN338, špička pod uhlom 135°



objednávacie číslo	ks/bal.	ø (mm)	celková dĺžka (mm)	cena s DPH
P-62991	1	1,0 × 90	90	2,97 €
P-63002	1	1,5 × 110	110	3,09 €
P-63018	1	1,5 × 150	150	7,97 €
P-63024	1	2,0 × 125	125	3,28 €
P-63030	1	2,0 × 160	160	8,63 €
P-63046	1	2,0 × 200	200	9,54 €
P-63052	1	2,5 × 140	140	3,70 €
P-63068	1	2,5 × 180	180	8,99 €
P-63074	1	2,5 × 225	225	9,68 €
P-63080	1	3,0 × 150	150	3,70 €
P-63096	1	3,0 × 190	190	7,26 €
P-63105	1	3,0 × 240	240	11,41 €
P-63111	1	3,5 × 165	165	5,96 €
P-63127	1	3,5 × 210	210	9,22 €
P-63133	1	3,5 × 265	265	12,03 €
P-63149	1	4,0 × 175	175	6,66 €
P-63155	1	4,0 × 220	220	10,43 €
P-63161	1	4,0 × 280	280	13,28 €
P-63177	1	4,5 × 185	185	6,76 €
P-63183	1	4,5 × 235	235	12,90 €
P-63199	1	4,5 × 295	295	18,67 €
P-63208	1	5,0 × 195	195	7,78 €
P-63214	1	5,0 × 245	245	13,38 €
P-63220	1	5,0 × 315	315	19,90 €
P-63236	1	5,5 × 205	205	11,18 €
P-63242	1	5,5 × 260	260	15,89 €
P-63258	1	5,5 × 330	330	21,00 €
P-63264	1	6,0 × 205	205	11,18 €
P-63270	1	6,0 × 260	260	15,89 €
P-63286	1	6,0 × 330	330	21,00 €
P-63292	1	6,5 × 215	215	12,08 €
P-63301	1	6,5 × 275	275	18,88 €
P-63317	1	6,5 × 350	350	22,28 €
P-63323	1	7,0 × 225	225	13,19 €
P-63339	1	7,0 × 290	295	20,45 €
P-63345	1	7,0 × 370	370	24,91 €
P-63351	1	7,5 × 225	225	13,90 €
P-63367	1	7,5 × 290	295	21,57 €
P-63373	1	7,5 × 370	370	26,56 €
P-63389	1	8,0 × 240	240	15,52 €
P-63395	1	8,0 × 305	305	22,70 €
P-63404	1	8,0 × 390	390	35,06 €
P-63410	1	8,5 × 240	240	18,31 €
P-63426	1	8,5 × 305	305	28,30 €
P-63432	1	8,5 × 390	390	40,26 €
P-63448	1	9,0 × 250	250	23,08 €
P-63454	1	9,0 × 320	320	29,86 €
P-63460	1	9,0 × 410	410	42,61 €
P-63476	1	9,5 × 250	250	23,08 €
P-63482	1	9,5 × 320	320	29,86 €
P-63498	1	9,5 × 410	410	42,61 €
P-63507	1	10,0 × 265	265	24,29 €
P-63513	1	10,0 × 340	340	32,48 €
P-63529	1	10,0 × 430	430	44,67 €
P-63535	1	10,5 × 265	265	26,87 €
P-63541	1	10,5 × 340	340	36,45 €

objednávacie číslo	ks/bal.	ø (mm)	celková dĺžka (mm)	cena s DPH
P-63557	1	10,5 × 430	430	48,59 €
P-63563	1	11,0 × 280	280	28,48 €
P-63579	1	11,0 × 360	360	38,69 €
P-63585	1	11,0 × 450	450	50,83 €
P-63591	1	11,5 × 280	280	29,90 €
P-63600	1	11,5 × 360	360	41,86 €
P-63616	1	11,5 × 450	450	52,93 €
P-63622	1	12,0 × 295	295	33,50 €
P-63638	1	12,0 × 380	380	44,25 €
P-63644	1	12,0 × 470	470	58,31 €
P-63650	1	12,5 × 295	295	33,50 €
P-63666	1	12,5 × 380	380	44,25 €
P-63672	1	12,5 × 470	470	58,31 €
P-63688	1	13,0 × 295	295	34,73 €
P-63694	1	13,0 × 380	380	49,41 €
P-63703	1	13,0 × 470	470	70,00 €



Vrtáky do kovov z rýchloreznej ocele (HSS)

Vrtáky do kovov HSS-GM2 s valcovitou stopkou

DIN338, špička pod uhlom 130°



objednávacie číslo	ks/bal.	ø (mm)	celková dĺžka (mm)	cena s DPH
P-60545-10	10	1	34	5,42 €
P-62496-10	10	1	56	10,64 €
P-60551-10	10	1,25	38	5,76 €
P-60567-10	10	1,5	40	5,76 €
P-62505-10	10	1,5	70	12,39 €
P-60573-10	10	1,75	46	6,17 €
P-60589-10	10	2	49	6,17 €
P-62511-10	10	2	85	13,54 €
P-60595-10	10	2,25	53	6,60 €
P-60604-10	10	2,5	57	6,60 €
P-62527-10	10	2,5	95	14,25 €
P-60610-10	10	2,75	61	7,66 €
P-60626-10	10	3	61	7,66 €
P-62533-10	10	3	100	15,84 €
P-60632-10	10	3,25	65	10,07 €
P-60648-10	10	3,5	70	10,07 €
P-62549-10	10	3,5	112	21,01 €
P-60654-10	10	3,75	70	11,10 €
P-60660-10	10	4	75	11,10 €
P-62555-10	10	4	119	23,22 €
P-60676-10	10	4,25	75	12,89 €
P-60682-10	10	4,5	80	12,89 €
P-62561-10	10	4,5	126	26,35 €
P-60698-10	10	4,75	80	15,59 €
P-60707-10	10	5	86	15,59 €
P-62577-10	10	5	132	31,21 €
P-60713-10	10	5,25	86	17,98 €
P-60729-10	10	5,5	93	17,98 €
P-62583-10	10	5,5	139	39,17 €
P-60735-10	10	5,75	93	20,11 €
P-60741-10	10	6	93	20,11 €
P-62599-10	10	6	139	43,61 €
P-60757-10	10	6,25	101	22,87 €

objednávacie číslo	ks/bal.	ø (mm)	celková dĺžka (mm)	cena s DPH
P-60763-10	10	6,5	101	22,87 €
P-62608-10	10	6,5	148	47,53 €
P-60779-10	10	6,75	101	28,03 €
P-60785-10	10	7	109	28,03 €
P-62614-10	10	7	156	55,17 €
P-60791-10	10	7,25	109	32,58 €
P-60800-10	10	7,5	109	32,58 €
P-62620-10	10	7,5	156	61,59 €
P-60816-10	10	7,75	117	37,19 €
P-60822-10	10	8	117	37,19 €
P-62636-10	10	8	165	74,38 €
P-60838-5	5	8,25	117	20,86 €
P-60844-5	5	8,5	117	20,86 €
P-62642-5	5	8,5	165	41,47 €
P-60850-5	5	9	125	24,86 €
P-62658-5	5	9	175	46,37 €
P-60866-5	5	9,5	125	26,56 €
P-62664-5	5	9,5	175	53,75 €
P-60872-5	5	10	133	31,27 €
P-62670-5	5	10	184	61,76 €
P-60888-5	5	10,5	133	35,51 €
P-62686-5	5	10,5	184	72,98 €
P-60894-5	5	11	142	40,50 €
P-62692-5	5	11	195	76,00 €
P-60903-5	5	11,5	142	44,67 €
P-62701-5	5	11,5	195	82,22 €
P-60919-5	5	12	151	51,95 €
P-62717-5	5	12	205	92,55 €
P-60925-5	5	12,5	151	55,97 €
P-62723-5	5	12,5	205	99,49 €
P-60931-5	5	13	151	57,22 €
P-62739-5	5	13	205	106,70 €



Vrtáky do kovov z rýchloreznej ocele (HSS)

Vrtáky do kovov HSS-Co 5 %

DIN338, špička pod uhlom 130°



objednávacie číslo	ks/bal.	ø (mm)	celková dĺžka (mm)	cena s DPH
P-61416-10	10	1,00	34	7,59 €
P-76043-10	10	1,10	36	8,11 €
P-76059-10	10	1,20	38	8,11 €
P-61622-10	10	1,25	38	8,11 €
P-76065-10	10	1,30	38	8,11 €
P-76071-10	10	1,40	40	8,11 €
P-61438-10	10	1,50	40	8,11 €
P-76087-10	10	1,60	43	8,82 €
P-76093-10	10	1,70	43	8,82 €
P-61444-10	10	1,75	46	8,82 €
P-76102-10	10	1,80	46	8,82 €
P-76118-10	10	1,90	46	8,82 €
P-61450-10	10	2,00	49	8,82 €
P-76124-10	10	2,10	49	10,31 €
P-76130-10	10	2,20	53	10,31 €
P-61466-10	10	2,25	53	10,31 €
P-76146-10	10	2,30	53	10,31 €
P-76152-10	10	2,40	57	10,31 €
P-61472-10	10	2,50	57	10,31 €
P-76168-10	10	2,60	57	11,64 €
P-76174-10	10	2,70	61	11,64 €
P-61488-10	10	2,75	61	11,64 €
P-76180-10	10	2,80	61	11,64 €
P-76196-10	10	2,90	61	11,64 €
P-61494-10	10	3,00	61	11,64 €
P-76205-10	10	3,10	65	13,94 €
P-76211-10	10	3,20	65	13,94 €
P-61503-10	10	3,25	65	13,94 €
P-76227-10	10	3,30	65	13,94 €
P-76233-10	10	3,40	70	13,94 €
P-61519-10	10	3,50	70	13,94 €
P-76249-10	10	3,60	70	15,92 €
P-76255-10	10	3,70	70	15,92 €
P-61525-10	10	3,75	70	15,92 €
P-76261-10	10	3,80	75	15,92 €
P-76277-10	10	3,90	75	15,92 €
P-61531-10	10	4,00	75	15,92 €
P-76283-10	10	4,10	75	17,98 €
P-76299-10	10	4,20	75	17,98 €
P-61547-10	10	4,25	75	17,98 €
P-76308-10	10	4,30	80	17,98 €
P-76314-10	10	4,40	80	17,98 €
P-61553-10	10	4,50	80	17,98 €
P-76320-10	10	4,60	80	21,18 €
P-76336-10	10	4,70	80	21,18 €
P-61569-10	10	4,75	80	21,18 €
P-76342-10	10	4,80	86	21,18 €
P-76358-10	10	4,90	86	21,18 €
P-61575-10	10	5,00	86	21,18 €
P-76364-10	10	5,10	86	26,16 €
P-76370-10	10	5,20	86	26,16 €
P-61581-10	10	5,25	86	26,16 €
P-76386-10	10	5,30	86	26,16 €
P-76392-10	10	5,40	93	26,16 €
P-61597-10	10	5,50	93	26,16 €
P-76401-10	10	5,60	93	28,03 €

objednávacie číslo	ks/bal.	ø (mm)	celková dĺžka (mm)	cena s DPH
P-76417-10	10	5,70	93	28,03 €
P-61606-10	10	5,75	93	28,03 €
P-76423-10	10	5,80	93	28,03 €
P-76439-10	10	5,90	93	28,03 €
P-61612-10	10	6,00	93	28,03 €
P-76445-10	10	6,10	101	34,36 €
P-76451-10	10	6,20	101	34,36 €
P-61628-10	10	6,25	101	34,36 €
P-76467-10	10	6,30	101	34,36 €
P-76473-10	10	6,40	101	34,36 €
P-61634-10	10	6,50	101	34,36 €
P-76489-10	10	6,60	101	42,02 €
P-76495-10	10	6,70	101	42,02 €
P-61640-10	10	6,75	109	42,02 €
P-76504-10	10	6,80	109	42,02 €
P-76510-10	10	6,90	109	42,02 €
P-61656-10	10	7,00	109	42,02 €
P-76526-10	10	7,10	109	48,22 €
P-76532-10	10	7,20	109	48,22 €
P-61662-10	10	7,25	109	48,22 €
P-76548-10	10	7,30	109	48,22 €
P-76554-10	10	7,40	109	48,22 €
P-61678-10	10	7,50	109	48,22 €
P-76560-10	10	7,60	117	57,75 €
P-76576-10	10	7,70	117	57,75 €
P-61684-10	10	7,75	117	57,75 €
P-76582-10	10	7,80	117	57,75 €
P-76598-10	10	7,90	117	57,75 €
P-61690-10	10	8,00	117	57,75 €
P-76607-5	5	8,10	117	31,50 €
P-76613-5	5	8,20	117	31,50 €
P-61705-5	5	8,25	117	31,50 €
P-76629-5	5	8,30	117	31,50 €
P-76635-5	5	8,40	117	31,50 €
P-61715-5	5	8,50	117	31,50 €
P-76641-5	5	8,60	125	36,67 €
P-76657-5	5	8,70	125	36,67 €
P-76663-5	5	8,80	125	36,67 €
P-76679-5	5	8,90	125	36,67 €
P-61721-5	5	9,00	125	36,67 €
P-76685-5	5	9,10	125	40,41 €
P-76691-5	5	9,20	125	40,41 €
P-76700-5	5	9,30	125	40,41 €
P-76716-5	5	9,40	125	40,41 €
P-61737-5	5	9,50	125	40,41 €
P-76722-5	5	9,60	133	45,92 €
P-76738-5	5	9,70	133	45,92 €
P-76744-5	5	9,80	133	45,92 €
P-76750-5	5	9,90	133	45,92 €
P-61743-5	5	10,00	133	45,92 €
P-61759-5	5	10,50	133	51,79 €
P-61765-5	5	11,00	142	58,91 €
P-61771-5	5	11,50	142	65,41 €
P-61787-5	5	12,00	151	73,33 €
P-61793-5	5	12,50	151	79,46 €
P-61802-5	5	13,00	151	87,21 €



Vrtáky do kovov z rýchloreznej ocele (HSS)

Vrtáky do kovov HSS-Co 5 %

DIN340, špička pod uhlom 130°



objednávacie číslo	ks/bal.	ø (mm)	celková dĺžka (mm)	cena s DPH
P-62745-10	10	1,00 × 56	56	17,78 €
P-62751-10	10	1,50 × 70	70	20,29 €
P-62767-10	10	2,00 × 85	85	22,26 €
P-62773-10	10	2,50 × 95	95	24,39 €
P-62789-10	10	3,00 × 100	100	28,48 €
P-62795-10	10	3,50 × 112	112	34,76 €
P-62804-10	10	4,00 × 119	119	40,10 €
P-62810-10	10	4,50 × 126	126	44,15 €
P-62826-10	10	5,00 × 132	132	52,40 €
P-62832-10	10	5,50 × 139	139	54,46 €
P-62848-10	10	6,00 × 139	139	57,85 €
P-62854-10	10	6,50 × 148	148	71,92 €
P-62860-10	10	7,00 × 156	156	92,57 €
P-62876-10	10	7,50 × 156	156	108,39 €
P-62882-5	5	8,00 × 165	165	61,67 €
P-62896-5	5	8,50 × 165	165	69,89 €
P-62907-5	5	9,00 × 175	175	84,10 €
P-62913-5	5	9,50 × 175	175	93,25 €
P-62929-5	5	10,0 × 184	184	104,65 €
P-62935-5	5	10,5 × 184	184	114,56 €
P-62941-5	5	11,0 × 195	195	132,69 €
P-62957-5	5	11,5 × 195	195	147,91 €
P-62963-5	5	12,0 × 205	205	170,32 €
P-62979-5	5	12,5 × 205	205	175,31 €
P-62985-5	5	13,0 × 205	205	186,70 €



Vrtáky do kovov z rýchloreznej ocele (HSS)

Vrtáky do kovov HSS-Co 8 % s valcovitou stopkou

DIN338, špička pod uhlom 130°



objednávacie číslo	ks/bal.	ø (mm)	celková dĺžka (mm)	cena s DPH
P-61846-10	10	1	34	13,89 €
P-61852-10	10	1,25	38	14,25 €
P-61868-10	10	1,5	40	14,25 €
P-61874-10	10	1,75	46	15,83 €
P-61880-10	10	2	49	15,83 €
P-61896-10	10	2,25	53	17,86 €
P-61905-10	10	2,5	57	17,86 €
P-61911-10	10	2,75	61	18,76 €
P-61927-10	10	3	61	18,76 €
P-61933-10	10	3,25	65	21,00 €
P-61949-10	10	3,5	70	21,00 €
P-61955-10	10	3,75	70	25,26 €
P-61961-10	10	4	75	25,26 €
P-61977-10	10	4,25	75	27,66 €
P-61983-10	10	4,5	80	27,66 €
P-61999-10	10	4,75	80	31,51 €
P-62000-10	10	5	86	31,51 €
P-62016-10	10	5,25	86	38,82 €
P-62022-10	10	5,5	93	38,82 €
P-62038-10	10	5,75	93	42,36 €
P-62044-10	10	6	93	42,36 €
P-62050-10	10	6,25	101	50,37 €
P-62066-10	10	6,5	101	50,37 €
P-62072-10	10	6,75	101	57,13 €
P-62088-10	10	7	109	57,13 €
P-62094-10	10	7,5	109	68,71 €
P-62103-10	10	8	117	83,30 €
P-62119-5	5	8,5	117	49,83 €
P-62125-5	5	9	125	55,00 €
P-62131-5	5	9,5	125	62,11 €
P-62147-5	5	10	133	67,90 €
P-62153-5	5	10,5	133	77,74 €
P-62169-5	5	11	142	83,26 €
P-62175-5	5	11,5	142	92,91 €
P-62181-5	5	12	151	104,47 €
P-62197-5	5	12,5	151	113,55 €
P-62206-5	5	13	151	125,13 €



Vrtáky do kovov z rýchloreznej ocele (HSS)

Vrtáky do kovov HSS-TiN s valcovitou stopkou

DIN338, špička pod uhlom 135°



objednávacie číslo	ks/bal.	ø (mm)	celková dĺžka (mm)	cena s DPH
P-60981-10	10	1	34	5,42 €
P-60997-10	10	1,25	38	5,96 €
P-61008-10	10	1,5	40	5,96 €
P-61014-10	10	1,75	46	6,47 €
P-61020-10	10	2	49	6,47 €
P-61036-10	10	2,25	53	6,88 €
P-61042-10	10	2,5	57	6,88 €
P-61058-10	10	2,75	61	7,89 €
P-61064-10	10	3	61	7,89 €
P-61070-10	10	3,25	65	10,33 €
P-61086-10	10	3,5	70	10,33 €
P-61092-10	10	3,75	70	10,91 €
P-61101-10	10	4	75	10,91 €
P-61117-10	10	4,25	75	12,99 €
P-61123-10	10	4,5	80	12,99 €
P-61139-10	10	4,75	80	15,67 €
P-61145-10	10	5	86	15,67 €
P-61151-10	10	5,25	86	18,21 €
P-61167-10	10	5,5	93	18,21 €
P-61173-10	10	5,75	93	20,84 €
P-61189-10	10	6	93	20,84 €
P-61195-10	10	6,25	101	23,13 €
P-61204-10	10	6,5	101	23,13 €
P-61210-10	10	6,75	101	27,76 €
P-61226-10	10	7	109	27,76 €
P-61232-10	10	7,25	109	31,70 €
P-61248-10	10	7,5	109	31,70 €
P-61254-10	10	7,75	117	35,96 €
P-61260-10	10	8	117	35,96 €
P-61276-5	5	8,25	117	20,37 €
P-61282-5	5	8,5	117	20,37 €
P-61298-5	5	9	125	23,13 €
P-61307-5	5	9,5	125	26,34 €
P-61313-5	5	10	133	29,81 €
P-61329-5	5	10,5	133	32,92 €
P-61335-5	5	11	142	37,30 €
P-61341-5	5	11,5	142	40,94 €
P-61357-5	5	12	151	46,10 €
P-61367-5	5	12,5	151	49,66 €
P-61379-5	5	13	151	56,07 €



Vrtáky do kovov z rýchloreznej ocele (HSS)

Obojstranné vrtáky HSS-G

Vhodné na vytváranie otvorov pre nity a predvrtávanie závitov.



objednávacie číslo	ks/bal.	ø (mm)	cena s DPH
B-26652	10	2	2,55 €
B-26668	10	3	3,92 €
B-26674	10	3,1	4,70 €
B-26680	10	3,2	4,88 €
B-26696	10	3,3	5,05 €
B-26705	10	3,5	5,38 €
B-26711	10	3,8	6,18 €
B-26727	10	4	6,18 €
B-26733	10	4,1	6,79 €
B-26749	10	4,2	6,91 €
B-26755	10	4,3	6,94 €
B-26761	10	4,5	7,58 €
B-26777	10	4,8	8,36 €
B-26783	10	4,9	9,14 €
B-26799	10	5	9,12 €
B-26808	10	5,1	10,75 €
B-26814	10	5,2	10,75 €
B-26820	10	5,5	11,01 €
B-26836	10	6	12,39 €

Sada vrtákov do kovu HSS-R Mforce



objednávacie číslo	ks/bal.	ø (mm)	cena s DPH
D-30508	5	4, 5, 6, 8, 10	15,81 €

Vrtáky do kovov z rýchloreznej ocele (HSS)

18-dielna sada vrtákov do muriva/železa/dreva



objednávacie číslo	popis	cena s DPH
P-23818	HSS 3; 4; 5; 6; 8; 10	20,87 €
	murivo 3; 4; 5; 6; 8; 10	
	drevo 3; 4; 5; 6; 8; 10	

Sada titánových vrtákov



objednávacie číslo	popis	cena s DPH
P-23759	HSS Tin 2; 3; 4; 5; 6; 8	8,97 €

Vrtáky do kovov z rýchloreznej ocele (HSS)

Sada vrtákov do kovu HSS-G

špička pod uhlom 135°



objednávacie číslo	ks/bal.	ø (mm)	celková dĺžka (mm)	cena s DPH
P-60539	30	1	40	763,79 €
	30	1,5	40	
	60	2	49	
	60	2,5	57	
	100	3	61	
	80	3,5	70	
	100	4	75	
	30	4,5	80	
	30	5	86	
	20	5,5	93	
	20	6	93	
	10	6,5	101	
	10	7	109	
	5	7,5	109	
	10	8	117	
	5	8,5	117	
	10	9	125	
	5	9,5	125	
	10	10	133	
	5	10,5	133	
5	11	142		
5	11,5	142		
5	12	151		
5	12,5	151		
5	13	151		

170 ks sada vrtákov do železa



objednávacie číslo	ks/bal.	ø (mm)	cena s DPH
D-30564	10	1	202,20 €
	10	1,5	
	10	2	
	10	2,5	
	10	3	
	10	3,5	
	10	4	
	10	4,5	
	10	5	
	10	5,5	
	10	6	
	10	6,5	
	10	7	
	10	7,5	
	10	8	
	5	8,5	
	5	9	
	5	9,5	
	5	10	

Vrtáky do kovov z rýchloreznej ocele (HSS-G)

19 dielna sada vrtákov do kovov HSS-G



objednávacie číslo	ks/bal.	ø (mm)	cena s DPH
P-73673	1	1	36,55 €
	1	1,5	
	1	2	
	1	2,5	
	1	3	
	1	3,5	
	1	4	
	1	4,5	
	1	5	
	1	5,5	
	1	6	
	1	6,5	
	1	7	
	1	7,5	
	1	8	
	1	8,5	
	1	9	
	1	9,5	
	1	10	

19 dielna sada vrtákov HSS-G

špička pod uhlom 135°



objednávacie číslo	ks/bal.	ø (mm)	celková dĺžka (mm)	cena s DPH
P-60517	1	1	40	27,28 €
	1	1,5	40	
	1	2	49	
	1	2,5	57	
	1	3	61	
	1	3,5	70	
	1	4	75	
	1	4,5	80	
	1	5	86	
	1	5,5	93	
	1	6	93	
	1	6,5	101	
	1	7	109	
	1	7,5	109	
	1	8	117	
	1	8,5	117	
	1	9	125	
	1	9,5	125	
	1	10	133	

Vrtáky do kovov z rýchloreznej ocele (HSS-G)

25 dielna sada vrtákov do kovov HSS-G



objednávacie číslo	ks/bal.	ø (mm)	cena s DPH
P-73689	1	1	71,20 €
	1	1,5	
	1	2	
	1	2,5	
	1	3	
	1	3,5	
	1	4	
	1	4,5	
	1	5	
	1	5,5	
	1	6	
	1	6,5	
	1	7	
	1	7,5	
	1	8	
	1	8,5	
	1	9	
	1	9,5	
	1	10	
	1	10,5	
	1	11	
	1	11,5	
	1	12	
	1	12,5	
	1	13	

25 dielna sada vrtákov HSS-G

špička pod uhlom 135°



objednávacie číslo	ks/bal.	ø (mm)	celková dĺžka (mm)	cena s DPH
P-60523	1	1	40	57,67 €
	1	1,5	40	
	1	2	49	
	1	2,5	57	
	1	3	61	
	1	3,5	70	
	1	4	75	
	1	4,5	80	
	1	5	86	
	1	5,5	93	
	1	6	93	
	1	6,5	101	
	1	7	109	
	1	7,5	109	
	1	8	117	
	1	8,5	117	
	1	9	125	
	1	9,5	125	
	1	10	133	
	1	10,5	133	
	1	11	142	
	1	11,5	142	
	1	12	151	
	1	12,5	151	
	1	13	151	

Vrtáky do kovov z rýchloreznej ocele

21-dielna sada vrtákov

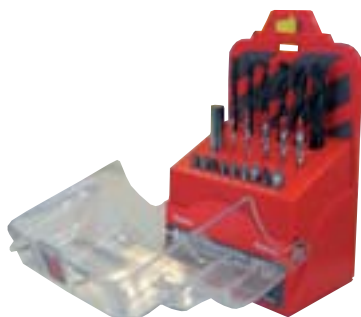

objednávacie číslo	obsah	cena s DPH
P-30829	6 vrtákov HSS: \varnothing 4; 4,5; 5; 6; 8; 10 mm 5 vrtákov do kameňa: \varnothing 3; 4; 5; 5,5; 6 mm Magnetický držiak skrutkovacích hrotov 2 1/4" Skrutkovacie hroty 9 x 25 mm: 3 ks Pozidriv: PZ1, PZ2, PZ3 3 ks Phillips: 1; 2; 3 3 ks na rovnú drážku: 6-8; 8-10; 10-12	14,28 €

5-dielna sada vrtákov s 1/4" upínaním



objednávacie číslo	obsah	cena s DPH
D-20769	\varnothing 5; 6 do dreva \varnothing 5; 6; 8 HSS-TIN do železa	8,19 €



objednávacie číslo	obsah	cena s DPH
D-23759	\varnothing 5; 6 do dreva \varnothing 5; 6 HSS-TIN do železa \varnothing 6 HM CT do tehly a muriva	7,99 €

Stupňovité vrtáky

Stupňovité vrtáky HSS so špirálovou drážkou

Na vrtanie do železa, ocele, liatiny a kovov



objednávacie číslo	počet stupňov	materiál	ø (mm)	cena s DPH
P-69892	9	HSS-G	4-12	27,52 €
P-69901	9	HSS-G	4-20	40,94 €
P-69917	14	HSS-G	4-30	88,64 €
P-69923	13	HSS-G	6-30	86,75 €
P-69939	12	HSS-G	6-38	126,41 €
P-69945	12	HSS-G	6-37	121,28 €

Sada stupňovitých vrtákov HSS so špirálovou drážkou

Na vrtanie do legovaných zliatin ocele, atď.



objednávacie číslo	počet stupňov	materiál	ø (mm)	cena s DPH
P-69951	4-12	HSS-G	4-12	156,80 €
	4-20		4-20	
	4-30		4-30	

Stupňovité vrtáky HSS-Co + TiN so špirálovou drážkou

Na vrtanie do legovaných zliatin ocele, nehrdzavejúcej ocele, atď.



objednávacie číslo	počet stupňov	materiál	ø (mm)	cena s DPH
P-69967	9	HSS-CO+TiAIN	4-12	39,09 €
P-69973	9	HSS-CO+TiAIN	4-20	63,50 €
P-69989	14	HSS-CO+TiAIN	4-30	143,56 €
P-69995	13	HSS-CO+TiAIN	6-30	137,97 €
P-70007	12	HSS-CO+TiAIN	6-38	202,01 €
P-70013	12	HSS-CO+TiAIN	6-37	192,01 €

Sada stupňovitých vrtákov HSS-Co + TiN so špirálovou drážkou

Na vrtanie do legovaných zliatin ocele, nehrdzavejúcej ocele, atď.



objednávacie číslo	počet stupňov	materiál	ø (mm)	cena s DPH
P-70029	4-12	HSS-CO+TiAIN	4-12	239,03 €
	4-20		4-20	
	4-30		4-30	



objednávacie číslo	počet stupňov	materiál	ø (mm)	cena s DPH
D-41872	4-12	HSS-CO+TiAIN	4-12	120,25 €
	4-20		4-20	
	4-32		4-32	

Záhlbníkové vrtáky

Záhlbníkový trojbrtý vrták do kovu HSS 90°



objednávacie číslo	ø (mm)	cena s DPH
P-73514	4,3	4,59 €
P-73520	5,3	4,59 €
P-73536	6,3	4,91 €
P-73542	8,3	5,68 €
P-73558	9,4	7,23 €
P-73564	10,4	7,23 €
P-73570	12,4	8,76 €
P-73586	16,5	12,74 €

Záhlbníkový trojbrtý vrták do kovu HSS-CO 90°



objednávacie číslo	ø (mm)	cena s DPH
P-73601	6,3	9,91 €
P-73617	8,3	12,46 €
P-73623	10,4	14,77 €
P-73639	12,4	18,58 €
P-73645	16,5	24,86 €

Záhlbníkový vrták do kovu HSS 90°



objednávacie číslo	ø (mm)	cena s DPH
P-73651	10	8,15 €
P-73667	15	11,96 €

Sada záhlbníkových trojbrtých vrtákov HSS



objednávacie číslo	obsah	cena s DPH
P-73592	6 ks (6,3 mm, 8,3 mm, 10,4 mm, 12,4 mm, 16,5 mm, 20,5 mm)	62,29 €

Vrtáky do kovov / skla / kameňa / dreva

Vrtáky do kovov HSS-TiN so stopkou 1/4"

Vlastnosti a prednosti TiN (nitridu titánu)

TiN (nitrid titánu) je chemická zlúčenina titánu a dusíka. Materiál sa vyznačuje dobrými vlastnosťami pri trení a preto je zaujímavý pre systémy so zvláštnymi požiadavkami na minimálne opotrebovanie.

Keramický materiál sa okrem dlhej životnosti vyznačuje nasledujúcimi pozitívnymi vlastnosťami:

- dlhá životnosť
- veľmi vysoká tvrdosť a odolnosť voči korózii
- zvýšená rýchlosť posuvu a vrtania
- žiadne lepenie triesok na špičke a ostríach



objednávacie číslo	ks/bal.	ø (mm)	cena s DPH
D-14928	1	3,0	1,17 €
D-14934	1	3,2	1,09 €
D-16081	1	3,3	1,28 €
D-14940	1	4,0	1,36 €
D-14956	1	4,2	1,43 €
D-14962	1	5,0	1,74 €
D-14978	1	6,0	2,27 €
D-15827	1	8,0	4,90 €
D-15833	1	10,0	6,74 €
D-15849	1	12,0	11,17 €
D-15855	1	13,0	12,45 €

Vrtáky do dreva s 1/4" šesťhrannou stopkou



objednávacie číslo	ks/bal.	ø (mm)	cena s DPH
D-15861	1	3,0	0,88 €
D-15877	1	4,0	0,91 €
D-15883	1	5,0	0,84 €
D-15899	1	6,0	1,09 €
D-15908	1	8,0	1,35 €
D-15914	1	10,0	1,55 €
D-15920	1	12,0	1,99 €
D-15936	1	15,0	2,78 €

Vrtáky do skla s 1/4" šesťhrannou stopkou



objednávacie číslo	ks/bal.	ø (mm)	celková dĺžka (mm)	cena s DPH
D-15942	1	4,0	65	2,28 €
D-15958	1	5,0	65	2,36 €
D-15964	1	6,0	65	2,51 €
D-15970	1	8,0	70	2,67 €
D-15986	1	10,0	80	3,25 €

Vrtáky do skla s valcovou stopkou



objednávacie číslo	ks/bal.	ø (mm)	celková dĺžka (mm)	cena s DPH
P-60012	1	3	65	3,55 €
P-60028	1	4	65	3,77 €
P-60034	1	5	65	4,02 €
P-60040	1	6	65	4,26 €
P-60056	1	7	70	4,43 €
P-60062	1	8	70	4,54 €
P-60078	1	9	70	4,82 €
P-60084	1	10	98	5,14 €
P-60090	1	12	98	6,22 €
P-60109	1	13	98	7,55 €

Vrtáky do kovov / skla / kameňa / dreva

Vrtáky do kameňa s valcovitou stopkou



objednávacie číslo	ks/bal.	ø (mm)	celková dĺžka (mm)	cena s DPH
D-05234	1	4	70	0,61 €
D-05240	1	5	85	0,65 €
D-05256	1	6	100	0,67 €
D-05262	1	6	150	0,56 €
D-05290	1	8	110	0,69 €
D-05309	1	8	150	0,64 €
D-05321	1	10	150	0,81 €
D-05343	1	12	150	1,10 €
D-17728	1	12	600	4,37 €
D-05359	1	13	150	1,24 €
D-05365	1	14	150	1,43 €
D-05371	1	15	150	1,65 €
D-17734	1	16	600	5,66 €

9-dielna sada vrtákov do kovov/kameňa/dreva s valcovitou stopkou



objednávacie číslo	cena s DPH
D-08660	8,14 €

ø mm 5,6,8 do kovov HSS-TiN;
ø mm 5,6,8 do kameňa HM
ø mm 5,6,8 do dreva.

5-dielna sada vrtákov do kameňa s valcovitou stopkou



objednávacie číslo	ks/bal.	ø (mm)	celková dĺžka (mm)	cena s DPH
D-05175	1	4	70	3,50 €
	1	5	85	
	1	6	100	
	1	8	110	
	1	10	110	

Sady vrtákov a skrutkovacích hrotov

34-dielna sada vrtákov a hrotov



objednávacie číslo	cena s DPH
D-36980	25,48 €

obsah sady:

- vrták HSS 2; 2,5; 3; 3,5; 4; 4,5; 5
- vrták do dreva 4; 5; 6; 7; 8
- vrták do kameňa 4; 5; 6; 7; 8
- šesthran 1/4" nástrčkový ťahovák vel. 7; 8; 10
- jamkovač
- držiak bitov 50 mm
- šesthran 1/4" 25 mm PH1, PH2, PH3, PH4
- šesthran 1/4" 25 mm PZ1, PZ2, PZ3, PZ4
- šesthran 1/4" 25 mm T20, T25, T30
- šesthran 1/4" 25 mm plochý bit 1 × 1,0, 1 × 1,2, 1 × 1,6

71-dielna sada vrtákov a hrotov



objednávacie číslo	cena s DPH
D-33691	61,60 €

obsah sady:

- vrták HSS TiN 1,5; 2; 2,5; 3; 3,5; 4; 4,5; 5; 5,5; 6; 6,5; 7
- vrták do dreva 4; 5; 6; 8; 10
- vrták do kameňa 3; 4; 6; 8
- vrták plochý do dreva 8; 15; 20
- šesthran 1/4" nástrčkový ťahovák vel. 8; 10; 12; 13
- zalamovací nôž
- pásma 3 m
- plastový doraz bitov

plastový držiak bitov

- jamkovač
- magnetický držiak bitov 50 mm
- šesthran 1/4" 25 mm PH1 (2×), PH2 (2×), PH3 (2×)
- šesthran 1/4" 25 mm PZ1 (2×), PZ2 (2×), PZ3 (2×)
- šesthran 1/4" 25 mm T20, T25, T30, T40
- šesthran 1/4" 25 mm plochý bit 1 × 1, 1 × 1,2, 1 × 1,6
- šesthran 1/4" 25 mm šesthran 3, 4, 5, 6
- šesthran 1/4" 50 mm 10 bitov

Sady vrtákov a skrutkovacích hrotov

104-dielna sada vrtákov/skrutkovacích hrotov



objednávacie číslo	cena s DPH
D-31778	72,12 €

200-dielna sada vrtákov a hrotov



objednávacie číslo	cena s DPH
D-37194	134,03 €

obsah sady:

vrták HSS 1,5; 2; 2,5; 3; 3,5; 4; 4,5; 5; 5,5; 6; 6,5; 7; 8; 10
 vrták do muriva 3; 4; 5; 6; 8
 špirálový vrták 3; 4; 5; 6; 7; 8; 10
 celistvý vrták 8; 15; 20
 doraz bitov/vrtákov 4 ks
 šablóna pro vrtanie
 záhlbník
 zvinovací metr 3 m
 zalamovací nůž (+8 ks čepeli)
 vodováha
 skrutkovač šestšhran 1/4"

šestšhran 1/4" nástrčkový uťahovák vel. 8; 10; 12; 13
 šestšhran 1/4" PH1 (2x), PH2 (3x), PH3 (3x), PH4 (2x)
 šestšhran 1/4" PZ1 (2x), PZ2 (3x), PZ3 (3x), PZ4 (2x)
 šestšhran 1/4" plochý bit 1 (2x), 1,2 (3x), 1,6
 šestšhran 1/4" T20 (3x), T25 (3x), T30 (2x), T40 (2x)
 šestšhran 1/4" 50 mm, PH2, PH3, PH4
 šestšhran 1/4" 50 mm PZ2, PZ3, PZ4
 šestšhran 1/4" plochý bit 50 mm 1, 1,2; 1,6
 šestšhran 1/4" šestšhran 50 mm 3, 4, 5, 6
 magnetický držiak
 magnetický držiak Multilock

Sady vrtákov a skrutkovacích hrotov

91-dielna sada vrtákov/skrutkovacích hrotov a gola kľúčov



objednávacie číslo	cena s DPH
P-46470	65,50 €

99-dielna sada vrtákov/skrutkovacích hrotov



obsah sady:

- vrták HSS TiN 1; 1,5; 2; 2,5; 3; 3,5; 4; 4,5; 5; 5,5; 6; 6,5; 7
- vrták do dreva 3; 5; 6; 8; 10
- vrták do kameňa 3; 4; 5; 5,5; 6; 6,5; 7; 8; 9; 10
- plastový doraz bitov 2 ks
- plastový držiak bitov 2 ks
- jankovač
- plastový doraz bitov 3 ks
- plastový držiak bitov 2 ks
- jankovač
- magnetický držiak bitov 60 mm
- šestšhran 1/4" 25 mm PH1, PH2, PH3
- šestšhran 1/4" 25 mm PZ1 (2x), PZ2 (3x), PZ3 (2x)
- šestšhran 1/4" 25 mm T10, T15, T20, T25, T27, T30
- šestšhran 1/4" 25 mm plochý bit 3 x 2, 4 x 2, 4,5 x 2, 6 x 2, 7, 8
- šestšhran 1/4" 25 mm šestšhran 4, 5, 6, 7
- šestšhran 1/4" 50 mm PH1, PH2, PH3
- šestšhran 1/4" 50 mm PZ1, PZ2, PZ3
- šestšhran 1/4" 50 mm T10, T15, T20, T25, T30, T40
- šestšhran 1/4" 50 mm plochý bit 4, 4,5, 7, 8
- šestšhran 1/4" 50 mm šestšhran 3, 4, 5, 5,5
- šestšhran 1/4" nástrčkový uťahovák 1/4"; 9/32"; 5/16"; 11/32"; 3/8"; 7/16"; 1/2"

objednávacie číslo	cena s DPH
P-30835	39,73 €

Sady vrtákov a skrutkovacích hrotov

102-dielna sada vrtákov/skrutkovacích hrotov



obsah sady
 vrták hss 1; 1,5; 2; 2,5; 3; 3,2; 3,5; 4; 4,2; 4,5; 5; 5,5; 6
 vrták do muriva 4; 5,5; 7; 8; 10
 špirálový vrták do dreva 3; 4; 5; 6; 7; 8
 plastový doraz bitov 2 ks
 plastový držiak bitov 2 ks
 jamkovač
 šesťhran 1/4" celistvý vrták do dreva 12 mm
 šesťhran 1/4" celistvý vrták do dreva 16 mm
 šesťhran 1/4" celistvý vrták do dreva 19 mm
 šesťhran 1/4" záhlník
 šesťhran 1/4" nástrčkový ťahovák vel. 5 / 2 ks
 šesťhran 1/4" nástrčkový ťahovák vel. 6 / 2 ks
 šesťhran 1/4" nástrčkový ťahovák vel. 7 / 2 ks
 šesťhran 1/4" nástrčkový ťahovák vel. 8 / 2 ks
 šesťhran 1/4" nástrčkový ťahovák vel. 9 / 2 ks
 šesťhran 1/4" nástrčkový ťahovák vel. 10 / 2 ks
 šesťhran 1/4" nástrčkový ťahovák vel. 11 / 2 ks
 šesťhran 1/4" PH0, PH1, PH2, PH3
 šesťhran 1/4" PZ0 (2x), PZ1 (2x), PZ2 (2x), PZ3 (2x)
 šesťhran 1/4" 50 mm PH1, PH2, PH3
 šesťhran 1/4" 50 mm PZ1, PZ2 (2x), PZ3
 šesťhran 1/4" plochý bit 3, 4, 5, 6
 šesťhran 1/4" šesťhranný bit 3; 4 (2x); 5; 5,5; 6 (2x); 7 mm
 šesťhran 1/4" T10, T15, T20, T25, T27, T30, T35 a T40
 šesťhran 1/4" plochý bit 50 mm 3; 4; 5; 6
 šesťhran 1/4" šesťhranný bit 50 mm 3; 4; 5
 rukoväť skrutkovača
 šesťhran 1/4" rýchlo výmenný nástavec
 vodováha
 pásno 3,5 m
 vrtacia korunka (mm) 32; 38; 44; 54
 adaptér šesťhran 1/4"

objednávacie číslo	cena s DPH
P-52037	49,06 €

103-dielna sada vrtákov/skrutkovacích hrotov



objednávacie číslo	cena s DPH
P-57065	49,92 €

Sady vrtákov a skrutkovacích hrotov

sada príslušenstva

objednávacie číslo	popis	cena s DPH
P-44046	216 dielna sada príslušenstva	67,24 €



sada vrtákov/skrutkovacích hrotov



objednávacie číslo	obsah	cena s DPH
P-44002	bity: 1 ks PH1; 1 ks PH2 1 ks PH3; 1 ks 3; 1 ks 5 1 ks 6; 1 ks PZ1; 1 ks PZ2; 1 ks PZ3; 1 ks predlžovací nadstavec vrtáky do železa: 1 ks Ø 3; 1 ks Ø 4; 1 ks Ø 5 1 ks Ø 6; 1 ks Ø 8 vrtáky do tehly 1 ks Ø 4; 1 ks Ø 5; 1 ks Ø 6; 1 ks Ø 8 vrtáky do dreva 1 ks Ø 4; 1 ks Ø 5; 1 ks Ø 6,5	10,26 €

9-dielna sada orechov



objednávacie číslo	obsah	cena s DPH
P-46953	ø: 5/16; 8 mm; 10 mm; 13 mm; 17 mm; 11/16; 3/4; 19 mm; 21 mm	32,78 €

Sady vrtákov a skrutkovacích hrotov

28-dielna sada skrutkovacích hrotov s 1/4" upínaním



objednávacie číslo	cena s DPH
P-51976	41,50 €

28-dielna sada skrutkovacích hrotov



objednávacie číslo	cena s DPH
P-64808	15,28 €

49-dielna sada skrutkovacích hrotov



objednávacie číslo	cena s DPH
P-52043	28,18 €

Sady vrtákov a skrutkovacích hrotov

Sada bitov Makita



objednávacie číslo	ks/bal.	typ	cena s DPH
D-30667-12*	1	plochý 4	105,71 €
	1	plochý 5,5	
	1	plochý 6,5	
	2	PH1	
	4	PH2	
	1	PH3	
	2	PZ1	
	5	PZ2	
	1	PZ3	
	2	T10	
	2	T15	
	2	T20	
	3	T25	
	2	T30	
1	T40		

*Cena za 12 ks sád

Sada bitov Makita



objednávacie číslo	ks/bal.	typ	cena s DPH
D-31083-12*	1	PH1	80,29 €
	1	PH2	
	1	PH3	
	1	PZ1	
	1	PZ2	
	1	PZ3	
	1	T10	
	1	T15	
	1	T20	
	1	T25	
	1	T30	
	1	magnetický nadstavec	

*Cena za 12 ks sád

Sada bitov Makita



objednávacie číslo	ks/bal.	typ	cena s DPH
D-30651-12*	1	PH1	106,84 €
	1	PH2	
	1	PH3	
	1	PZ1	
	1	PZ2	
	1	PZ3	
	1	T15	
	1	T20	
	1	T25	
	1	T30	
	1	magnetický nadstavec	

*Cena za 12 ks sád



Vykružovacie korunky

BiM vykružovacie korunky

Hliník; Plast; Farebné kovy; Drevo; Tehla



objednávacie číslo	ø (mm)	cena s DPH
B-11265	16	6,63 €
B-31706	17	8,83 €
B-11271	19	6,64 €
B-11287	20	6,94 €
B-11293	22	7,32 €
B-11302	24	7,05 €
B-11318	25	7,71 €
B-31712	27	10,41 €
B-11324	29	8,08 €
B-11330	30	8,32 €
B-11346	32	8,43 €
B-11352	35	9,09 €
B-11368	38	9,57 €
B-16754	40	10,40 €
B-11374	41	9,63 €
B-11380	44	10,07 €
B-31734	46	13,06 €
B-11396	48	10,14 €
B-11405	51	11,56 €
B-31740	52	14,35 €
B-31756	56	15,14 €
B-11411	57	12,50 €
B-11427	60	13,55 €
B-11433	64	12,95 €
B-16760	65	13,80 €
B-11449	68	15,25 €
B-11455	70	13,74 €
B-31762	73	18,25 €
B-11461	76	14,64 €
B-31778	79	21,07 €
B-11477	83	17,41 €
B-11483	92	18,31 €
B-11499	102	21,20 €
B-11508	105	22,83 €
B-11514	127	31,36 €
B-11520	152	38,52 €
B-11536	EzyChange adaptér + HSS-G centrovací vrták	22,90 €
B-31902	EzyChange adaptér SDS Plus bez strediaceho vrtáka	27,17 €
B-11542	HSS-G strediaci vrták	5,42 €
B-11966	EzyChange sada vykružovacích korúnok vodárenská 19, 22, 29, 38, 44, 57 mm, adaptér, strediaci vrták	110,65 €
B-11972	EzyChange sada vykružovacích korúnok elektrikárska 16, 20, 25, 32, 40, 51 mm, adaptér, strediaci vrták	110,29 €
B-11988	EzyChange sada vykružovacích korúnok elektrikárska 20, 25, 32, 40, 65 mm, adaptér, strediaci vrták	120,22 €



Vykružovacie korunky

BiM vykružovacie korunky

HSS bimetal

Na vŕtanie do ocele, farebných kovov, plastov, dreva a sadrokartónu.



objednávacie číslo	ø (mm)	celková dĺžka (mm)	cena s DPH
D-16994	16	38	2,75 €
D-17005	19	38	2,77 €
D-17251	20	38	3,19 €
D-17011	22	38	3,13 €
D-17027	24	38	3,42 €
D-17033	25	38	3,60 €
D-17267	29	38	3,89 €
D-17049	32	38	4,41 €
D-17055	35	38	4,72 €
D-17061	38	38	5,39 €
D-17273	40	38	5,41 €
D-17077	44	38	5,56 €
D-17083	51	38	6,11 €
D-24876	54	38	5,93 €
D-17099	57	38	7,26 €
D-25688	60	38	6,85 €
D-24882	65	38	7,58 €
D-17108	68	38	8,26 €
D-25694	70	38	8,52 €
D-17114	76	38	8,69 €
D-17120	83	38	9,60 €
D-17136	92	38	10,11 €
D-17142	105	38	11,26 €
D-17158	127	38	15,97 €
D-17164	152	38	18,08 €



objednávacie číslo	popis	cena s DPH
D-17170	adaptér 16–29	3,22 €
D-17186	adaptér 32–152	5,89 €
D-17603	adaptér SDS PLUS 16–29	4,21 €
D-17619	adaptér SDS PLUS 32–152	7,28 €
D-17192	centrovací vrták HSS Ø 6 × 75 mm	2,22 €



Vykružovacie korunky

BiM vykružovacie korunky

Charakteristiky:

- korunka na kruhové otvory, vyrobená zo špeciálne legovanej rýchloreznej ocele
- kombo zubaradie; rozloženie zubov 4-6 zubov/coll
- max. hĺbka rezu je 38 mm
- upínanie náradia: sds-plus alebo šesťhran

Použitie:

- na nerezovú oceľ väčšej hrúbky ako 1mm
- na hliník
- na farebné kovy
- na umelé hmoty
- na opracovanie dreva
- na navrtávanie krabíc, pre prestupy káblov a trubiek



objednávacie číslo	ø (mm)	celková dĺžka (mm)	Max. rýchlosť vrtania					cena s DPH
			ocel'	inox	zliatina	meď	hliník	
P-52451	14	38	580	300	400	790	900	7,08 €
P-34936	16	38	550	275	365	730	825	8,09 €
P-52467	17	38	500	250	330	665	750	7,29 €
P-34942	19	38	460	230	300	600	690	8,09 €
P-52473	20	38	440	220	290	580	670	7,33 €
P-52489	21	38	425	210	280	560	630	7,33 €
P-34958	22	38	390	195	260	520	585	8,40 €
P-34964	24	38	370	185	245	495	555	8,64 €
P-34970	25	38	350	175	235	470	525	8,64 €
P-52495	27	38	325	160	215	435	480	7,85 €
P-52504	29	38	300	150	200	400	450	8,16 €
P-52510	30	38	285	145	190	380	425	8,71 €
P-34986	32	38	275	140	180	360	410	9,95 €
P-52526	33	38	368	135	175	345	390	8,71 €
P-34992	35	38	250	125	165	330	375	10,75 €
P-52532	37	38	240	120	160	315	360	9,88 €
P-35003	38	38	240	120	160	315	360	11,27 €
P-52548	40	38	220	110	145	290	330	9,88 €
P-52554	41	38	210	105	140	280	315	10,51 €
P-52560	43	38	205	100	135	270	305	10,51 €
P-35019	44	38	195	95	130	250	295	12,58 €
P-52576	46	38	190	95	125	250	285	11,02 €
P-52582	48	38	180	90	120	240	270	11,02 €
P-35025	51	38	170	85	115	230	255	13,82 €
P-52598	52	38	165	80	110	220	245	12,10 €
P-52607	54	38	160	80	105	210	240	13,27 €
P-35031	57	38	150	75	100	200	225	15,17 €
P-52613	59	38	145	75	100	195	225	13,27 €
P-52629	60	38	140	70	95	190	220	13,58 €
P-52635	64	38	135	65	90	180	205	13,89 €
P-52641	65	38	130	65	85	175	200	13,89 €
P-52657	67	38	130	65	85	170	195	14,45 €
P-35047	68	38	130	65	85	170	195	16,49 €
P-52663	70	38	125	60	80	160	185	15,34 €
P-52679	73	38	120	60	80	160	180	15,34 €
P-35053	76	38	115	55	75	150	170	18,28 €
P-52685	79	38	110	55	70	140	165	16,80 €
P-35069	83	38	105	50	70	140	155	19,84 €
P-52691	86	38	100	50	65	130	150	17,63 €
P-52700	89	38	95	45	65	130	145	18,14 €
P-35075	92	38	95	45	60	120	140	21,70 €
P-52716	95	38	90	45	60	120	135	19,01 €
P-52722	98	38	90	45	60	120	135	19,98 €
P-52738	102	38	85	40	55	110	130	20,77 €
P-35081	105	38	80	40	55	110	120	26,65 €
P-52744	108	38	80	40	55	110	120	24,61 €
P-52750	111	38	80	40	50	100	120	25,19 €
P-52766	114	38	75	35	50	100	105	26,16 €
P-52772	121	38	70	35	45	90	95	29,00 €
P-35097	127	38	65	30	40	85	90	36,08 €
P-52788	140	38	65	30	35	80	85	37,60 €
P-52794	146	38	60	30	35	80	85	41,89 €
P-35106	152	38	55	25	35	75	85	52,29 €

Vykružovacie korunky

BiM vykružovacie korunky



objednávacie číslo	ø (mm)	cena s DPH
upínacia stopka		
P-35156	šesthran 14-30	10,51 €
P-35190	šesthran 32-152	18,18 €
P-35162	šesthran 32-152	19,42 €
P-35178	SDS 14-30	16,55 €
P-35184	SDS 32 -152	24,40 €
strediaci vrták		
P-35209	83 mm	5,53 €
P-35215	102 mm	5,77 €

Sada bi-metalových vykružovacích koruniiek



objednávacie číslo	ks/bal.	ø (mm)	cena s DPH
D-33641	1	22	22,59 €
	1	25	
	1	29	
	1	32	

+ 1 ks strediaci vrták s adaptérom



objednávacie číslo	ks/bal.	ø (mm)	cena s DPH
D-33657	1	22	28,93 €
	1	29	
	1	32	
	1	51	

+ 2 ks strediaci vrták s adaptérom

Vykružovacie korunky

Sada vykružovacích korúnok vodárenská



objednávacie číslo	ks/bal.	ø (mm)	cena s DPH
D-16938	1	19	41,98 €
	1	22	
	1	29	
	1	38	
	1	44	
	1	57	

Sada vykružovacích korúnok elektrikárska



objednávacie číslo	ks/bal.	ø (mm)	cena s DPH
D-16944	1	16	37,99 €
	1	20	
	1	25	
	1	32	
	1	40	
	1	51	



objednávacie číslo	ks/bal.	ø (mm)	cena s DPH
D-24898	1	20	45,08 €
	1	25	
	1	32	
	1	40	
	1	51	
	1	65	

Vrtáky na kachličky

Diamantový vrták na kachličky

(vodou chladené)



objednávacie číslo	ø (mm)	cena s DPH
P-66569	5	13,22 €
P-66575	6	10,25 €
P-66581	7	14,62 €
P-66597	8	11,36 €
P-66612	10	12,31 €
P-66709	12	13,90 €
P-66715	15	15,80 €
P-66721	20	20,82 €
P-66737	25	19,78 €

Sada diamantových vrtákov

(vodou chladené)



objednávacie číslo	ø (mm)	cena s DPH
P-66628	6, 8, 10	34,50 €
P-66983	15, 20, 25	58,59 €

Diamantový vykrúžovací vrták na kachličky



objednávacie číslo	ø (mm)	cena s DPH
P-70035	19	22,23 €
P-70041	22	25,36 €
P-70057	29	29,51 €
P-70063	35	32,90 €
P-70079	38	33,98 €
P-70085	44	37,50 €
P-70091	57	38,58 €
P-70100	64	51,77 €

Upínací adaptér pre vykrúžovací vrták



objednávacie číslo	ø (mm)	cena s DPH
P-35156	9,6 pre Ø 19-29	10,51 €
P-35162	11 pre Ø 35-64	19,42 €

Diamantové vrtáky

Na kachličky a dlažbu pre uhlové brúsky
(vítanie nasucho)



objednávacie číslo	ø (mm)	cena s DPH
D-35025	M14 × 25mm	21,88 €
D-35019	M14 × 30mm	25,54 €
D-35003	M14 × 35mm	27,29 €
D-37007	M14 × 40mm	32,79 €
D-37013	M14 × 45mm	37,82 €

Maximálny počet otáčok 12 000 min⁻¹
uchytenie M14 pre uhlové brúsky

Diamantový vrták na kachličky, mramor, granit
(vítanie nasucho)



objednávacie číslo	ø (mm)	cena s DPH
D-44432	14	29,93 €
D-44448	16	31,15 €
D-44454	20	26,69 €
D-44460	22	29,54 €
D-44476	25	33,22 €
D-44482	27	36,17 €
D-44498	30	39,88 €
D-44507	32	42,32 €
D-44513	35	46,61 €
D-44529	38	50,15 €
D-44535	40	53,38 €
D-44541	45	59,29 €
D-44557	51	67,22 €
D-44585	60	78,94 €
D-44600	67	88,07 €
D-44616	68	89,38 €
D-44622	70	92,04 €
D-44638	75	98,54 €
D-44644	80	105,06 €
D-44650	83	108,98 €

Maximálny počet otáčok 12 000 min⁻¹
uchytenie M14 pre uhlové brúsky

Vykružovacie korunky

Vykružovacie korunky do železa a nehrdzavejúcej ocele



objednávacie číslo	ks/bal.	ø (mm)	maximálne otáčky		cena s DPH
			železo	inox	
B-00898	1	16	800–1200	500–700	67,75 €
B-00907	1	18	700–1050	450–600	67,75 €
B-00913	1	20	600–1000	400–550	67,75 €
B-00929	1	21	600–950	350–530	67,75 €
B-00935	1	22	580–800	330–500	67,75 €
B-00941	1	25	500–750	320–450	67,75 €
B-00957	1	27	470–710	300–430	74,39 €
B-00963	1	28	450–680	280–400	74,39 €
B-00979	1	30	430–640	260–370	74,39 €
B-00985	1	32	400–600	240–340	85,76 €
B-00991	1	35	360–550	220–320	85,76 €
B-01002	1	38	430–500	210–300	104,37 €
B-01018	1	40	340–480	200–280	104,37 €
B-01024	1	45	280–430	180–250	116,88 €
B-01030	1	48	260–400	170–230	136,79 €
B-01046	1	50	250–380	160–220	136,79 €
B-01052	1	55	230–350	140–200	152,72 €
B-01177	1	strediaci vrták 6 mm		HSS	15,50 €
B-01199	1	strediaci vrták 6 mm		HM	17,43 €



objednávacie číslo	ks/bal.	ø (mm)	maximálne otáčky		cena s DPH
			železo	inox	
B-01068	1	60	210–320	130–190	166,36 €
B-01074	1	65	190–290	120–170	178,14 €
B-02652	1	68	180–280	110–160	198,56 €
B-01080	1	70	180–270	110–160	198,56 €
B-01096	1	75	170–260	100–150	210,77 €
B-01105	1	80	160–240	100–140	223,22 €
B-01111	1	85	150–220	90–130	242,34 €
B-01127	1	90	140–210	90–120	261,69 €
B-01133	1	95	130–200	80–110	270,72 €
B-01149	1	100	130–190	80–110	285,29 €
B-01155	1	110	115–170	70–110	337,94 €
B-01161	1	120	100–160	65–95	399,31 €
B-01183	1	strediaci vrták 8 mm		HSS	19,36 €
B-01208	1	strediaci vrták 8 mm		HM	28,58 €





Príslušenstvo k vrtačkám

Príslušenstvo pre magnetickú vrtačku HB500



objednávacie číslo	popis	priemer (mm)	dĺžka (mm)	cena s DPH
12S		12	30	21,54 €
13S		13	30	21,86 €
14S		14	30	21,98 €
15S		15	30	22,39 €
16S		16	30	23,44 €
17S		17	30	25,02 €
18S		18	30	25,34 €
19S		19	30	26,09 €
20S		20	30	29,24 €
22S		22	30	31,17 €
24S		24	30	33,28 €
26S		26	30	38,63 €
28S	vrtáky HSS	28	30	44,47 €
30S		30	30	46,86 €
32S		32	30	49,83 €
34S		34	30	56,19 €
36S		36	30	55,49 €
38S		38	30	61,83 €
40S		40	30	71,23 €
42S		42	30	79,37 €
44S		44	30	83,10 €
46S		46	30	87,99 €
48S		48	30	91,99 €
50S		50	30	95,71 €

Príslušenstvo k vrtačkám

Skľučovadlá s ozubeným vencom



objednávacie číslo	rozsah upínania	uchytenie skľučovadla	vhodné pre stroje	cena s DPH
193318-7	2,0–13		DA4000LR, DA4030	61,32 €
763174-5	0–10	vreteno	BDA340, BDA350, DA3010F	43,18 €
192887-5	0,5–6,5	3/8"	6013BR, 6305, 6501/X	12,44 €
P-04313	1,5–10	3/8"	6412, 6408, 6510LVR	15,54 €
193822-6	1,5–13	1/2"	HP2050, HP2070, DP4010	34,52 €
192885-9	1,5–10	vreteno	DA301D	65,63 €
192877-8	1,5–13	1/2"	8406, 6300-4, 6013B	40,66 €
P-04329	1,5–13	1/2"	6013B, 6300-4, DP4700, HP1630, HP1640, UT1305	21,59 €
192883-3	1,0–13	5/8"	DA6301, UT2204	62,41 €

Kľúč ku skľučovadlu



objednávacie číslo	rozsah upínania	vhodné pre stroje	cena s DPH
763415-9	10	DA3010	2,14 €
763418-3	10	6412	1,16 €
763432-9	13	6305, 6013B/BR, 6300-4, DA4000LR, DA6301, UT1305, UT2204	2,25 €
763441-8	13	DP4010, HP1620, HP1630, HP1640, HP2050, HP2070	0,81 €
P-04341	10	6305, 6501/X, 6510LVR	1,04 €

Príslušenstvo k vrtačkám

Uhlová súprava



objednávacie číslo	popis	vhodné pre stroje	cena s DPH
193317-9	predĺžovacia súprava	DA4000LR	253,16 €
122645-5	hĺbkový doraz	DA4000LR	9,73 €

Držiak kľúča ku skľučovadlu



objednávacie číslo	uchytenie skľučovadla	cena s DPH
410102-8	1/2"	0,30 €
411780-7	3/8"	0,49 €

Rýchloskľučovadlá



objednávacie číslo	rozsah upínania	uchytenie skľučovadla	vhodné pre stroje	cena s DPH
192016-0	0,8–10	3/8"	6408, DA3011F	23,71 €
193924-8	0,8–10	3/8"	6408, 6510LVR, DA3011F	25,61 €
193203-4	0,8–6,5	3/8"	6501/X	44,88 €
193049-8	1,5–13	3/8"	6327D, 6328D	38,66 €
194254-0	1,5–13	1/2"	DP4011, HP2051, HP2071	44,53 €
192685-7	1,5–13	1/2"	6013B/BR, 6300-4, DP4001, DP4003, DP4700, HP1621, HP2051, HP2071	43,10 €
193226-2	1,0–10	1/2"	DP3003	37,47 €
P-15718	1,5–13	1/2"	6013B/BR, 6300-4, DP4001, DP4003, DP4700, HP1621, HP2051, HP2071	37,29 €
763158-3	1,5–13	1/2"	6013B/BR, 6300-4, DP4001, DP4003, DP4700	31,70 €
196564-1	1,5–13	1/2"	6390D, 8390D, HP1621, HP1631, HP1641	19,87 €

Príslušenstvo k vŕtačkám

Rýchloskľučovadlá



objednávacie číslo	rozsah upínania	uchytenie skľučovadla	vhodné pre stroje	cena s DPH
196311-0	1,5–13	1/2"	6319D, 6339D, 6349D, 8414D, 8434D, 8444D	23,30 €
193601-2	1,0–10	3/8"	6017D, 6018D, 6019D, 6095D, 6096D, DA391D, DA312D	41,32 €
763158-3	1,5–13	1/2"	6390D, 8390D, 6317D, 6337D, 6347D	31,70 €
766009-0	0,8–10	1/2"	8271D, 8281D, DHP343	19,88 €
196311-0	1,5–13	1/2"	DDF440, DDF442, DDF450, DDF452, DDF456, DHP456, DHP440, DHP442, DHP450, DHP452	23,30 €
763178-7	1,5–13	1/2"	6390D, 8390D, 6317D, 6337D, 6347D	25,40 €
763187-6	1,5–10	1/2"	6260D, 6270D, 6280D, 6207D, 8270D, 8280D	14,33 €
763196-5	1,5–13	1/2"	DDF441, DDF451, DHP441, DHP451, DDF444, DDF454, DHP444, DHP454	32,24 €
763199-9	1,5–13	1/2"	6319D, 6339D, 6349D, 8414D, 8434D, 8444D	28,97 €
196309-7	0,8–10	1/2"	6261D, 6271D, 6281D, DDF343,	10,27 €
196310-2	0,8–10	1/2"	8271D, 8281D, DHP343	12,54 €
196306-3	1,5–13	1/2"	6391D, DDF453, DHP453	15,55 €
196308-9	1,5–10	3/8"	BDA341, BDA351, DF330D	10,78 €
P-04379	0,8–11	1/4"		29,91 €

Príslušenstvo pre vŕtacie skrutkovače a rázové uťahováky

Kompletná rukoväť pre aku vŕtacie skrutkovače



objednávacie číslo	vhodné pre stroje	cena s DPH
122575-0	DDF460, DHP460, 8413D, 8433D, 8443D	9,46 €
122711-8	8414D, 8434D, 8444D	8,76 €
122750-8	DHP441, DHP451	9,31 €
123165-2	DDF444, DDF454	7,24 €
123166-0	DHP444, DHP454	8,02 €

Híbkové dorazy pre aku vŕtacie skrutkovače



objednávacie číslo	priemer (mm)	dĺžka (mm)	cena s DPH
122576-8	6	250	3,08 €
322223-3	6	250	1,03 €

Háčky pre aku vŕtacie skrutkovače



objednávacie číslo	vhodné pre model	cena s DPH
324705-1	DDF440, DDF442, DDF444, DDF450	1,14 €
346317-0	DDF446, DDF456, DHP446, DHP456, BTD133	1,00 €
281217-6	DFR540RFE, DFR550RFE, DFR750RFE	2,09 €
345736-7	BTW450RFE	1,37 €
345831-3	6843, 6844, 6841R	1,01 €

Príslušenstvo pre aku kladivá

Rýchlovýmenné skľučovadlá pre aku kladivá



objednávacie číslo	popis	vhodné pre model	cena s DPH
194079-2	rýchloskľučovadlo 1,5–13 mm	DHR243RFE, DHR261TRDE	52,83 €
194080-7	skľučovadlo SDS-Plus	DHR243RFE, DHR261TRDE	18,22 €

Kompletná rukoväť pre aku kladivá



objednávacie číslo	vhodné pre model	cena s DPH
158057-6	DHR162, DHR202, DHR241, DHR243, DHR261	3,18 €

Híbkové dorazy pre aku kladivá



objednávacie číslo	vhodné pre model	priemer (mm)	dĺžka (mm)	cena s DPH
415486-9	DHR162	5	250	1,10 €
324219-0	DHR202, DHR241, DHR243, DHR261	6	220	0,42 €
321144-6	DHR200, HR160, HR1800, HR1800, HR2010, HR2400, HR2410, HR2510	6	220	1,34 €

HEPA filter DHR243/DHR243



objednávacie číslo	vhodné pre model	cena s DPH
195904-0	hepa odsávanie	111,32 €
424474-5	prachovka pre Hepa filter	0,56 €
196165-5	filter pre Hepa filter	13,08 €
196163-9	zberná nádoba pre Hepa filter	25,30 €

Príslušenstvo pre aku uhlové skrutkovače

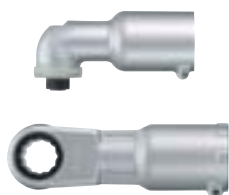

objednávacie číslo	popis	upínanie	vhodné pre model	cena s DPH
135201-2	uhlový adaptér	3/8"	BTL061, BTL062	128,88 €
192439-2	ráčnový adaptér	–	BTL061, BTL062	220,59 €

Príslušenstvo pre aku prestrihovače



objednávacie číslo	popis	upínanie	cena s DPH
792742-7	Nôž pravý	DJS130	61,89 €
792743-5	Nôž ľavý	DJS130	62,09 €
792744-3	Nôž stredný	DJS130	65,38 €
792536-0	Sada bočných nožov	DJS101	52,71 €
792537-0	Nôž stredný	DJS101	100,34 €

Príslušenstvo k vrtačkám

Rukoväť s uchytím euro 43 mm



objednávacie číslo	vhodné pre stroje	cena s DPH
135302-6	HP1621, HP1630, HP1631	2,49 €

Jednoduchá rukoväť



objednávacie číslo	vhodné pre stroje	cena s DPH
151949-8	6300-4	9,44 €
152892-4	UT1305, UT2204, DA4000LR	9,26 €

Hĺbkový doraz



objednávacie číslo	ø (mm)	celková dĺžka (mm)	cena s DPH
322177-4	4	125	0,48 €
324219-0	6	220	0,42 €
322223-3	6	250	1,03 €

Rýchloskľučovadlo s adaptérom SDS-Plus



objednávacie číslo	popis	cena s DPH
122573-4	SDS Plus adaptér pre skľučovadlá (1/2" – 20 UNF)	10,15 €
196564-1	Rýchlo skľučovadlo 13 mm	19,87 €



Miešadlá



objednávacie číslo	popis	ø (mm)	celková dĺžka (mm)	množstvo v kg	vhodné pre stroje	cena s DPH
P-02331	kruhovú metla na miešanie SW8	80	400	10–15	UT120, UT1305*	13,17 €
P-22012	kruhovú metla na miešanie M14	120	590	15–30	UT1305**, UT2204**	23,41 €
P-02347	špirálovú metla na miešanie SW8	90	400	7–10	UT1305*, UT2204*	12,78 €
P-22040	špirálovú metla na miešanie M14	135	590	15–30	UT120, UT2204**	31,95 €
P-02353	zmiešanú metla na miešanie SW10	100	590	5–15	UT1305*, UT2204*	34,21 €
P-22056	špirálovú metla na miešanie „negatív“ M14	120	590	15–25	UT120, UT1305**, UT2204**	38,34 €
P-76766	miešadlo M14	100	600	30	UT121	19,97 €



Kruhovú miešadlo
 vyrovnávacie hmoty,
 bitúmenové vrstvy,
 farby, základný adhézný
 náter, náterové tmely,
 zalievacie hmoty

Špirálovú miešadlo
 stavebné lepidlá,
 mazaninu, hotovú maltu,
 lepidlo na kachličky,
 škárovaciu hmotu, maltu
 na lepenie obkladov,
 omietky, náterové tmely,
 tepelné izolačné omietky

Zmiešanú miešadlo
 vyrovnávacie hmoty,
 stavebné lepidlá,
 betón, mazaninu,
 hotovú maltu, maltu
 na lepenie obkladov,
 nivelačné hmoty,
 všetky druhy malty

Špirálovú miešadlo „negatív“ M14
 disperzie, farby,
 vápennosadrovú
 maltu, tepelnú izolačnú
 omietku.
Zmiešaný účinok dole



* iba so skľučovadlom
 ** len s adaptérom M14

Miešadlá

Ďalšie príslušenstvá k miešadlám



objednávacie číslo	popis	upínanie	celková dĺžka (mm)	množstvo v kg	vhodné pre stroje	cena s DPH
A-43692	tanierová metla		165		UT1305	13,57 €
A-43686	tanierová metla		150		UT1305	28,44 €
A-43670	tanierová metla		130		UT1305	11,23 €
251686-5	skrutka na uchytenie metly					0,92 €
A-43751	hriadeľ nerez	M14	560	UT1305	UT120, UT1305*	27,32 €
323962-8	držiak závitovej stopky pre M14 závit			UT1305	UT1305**, UT2204**	8,80 €
324929-9				UT2204	UT1305*, UT2204*	20,42 €
P-22062	adaptér miešadla	1/2" – M14		UT1305	UT120, UT2204**	9,60 €
P-02325		5/8" – M14		UT2204	UT1305*, UT2204*	9,50 €

Príslušenstvo k vrtačkám

Diamantové vrtacie korunky na vrtanie nasucho – upínanie M16



Vhodné pre DBM080 a DBM130.



objednávacie číslo	popis	veľkosť (mm)	cena s DPH
P-41997	diamantová vrtacia korunka	68 × 60	167,86 €
P-42008		82 × 60	186,38 €
P-42014		68 × 150	174,43 €
P-42020		76 × 150	191,74 €
P-42036		82 × 150	192,05 €
P-42042		112 × 150	222,15 €
P-42058		132 × 150	251,47 €
P-42064		68 × 400	209,60 €
P-42070		76 × 400	200,57 €
P-42086		82 × 400	204,02 €
P-42092		112 × 400	277,96 €
P-42101		132 × 400	275,72 €

Príslušenstvo



objednávacie číslo	popis	veľkosť (mm)	cena s DPH
P-41872	odsávací adaptér	M18 × 2,5	142,23 €
P-45082	adaptér	M18–M16	41,45 €
P-41888	vystred'ovacia tyč	60	24,87 €
P-41894		150	27,37 €
P-41903		420	102,23 €
P-41919	kotúč pre vystred'ovacu tyč	68	2,90 €
P-41931		82	3,73 €
P-41969		112	7,11 €
P-41981		132	9,24 €

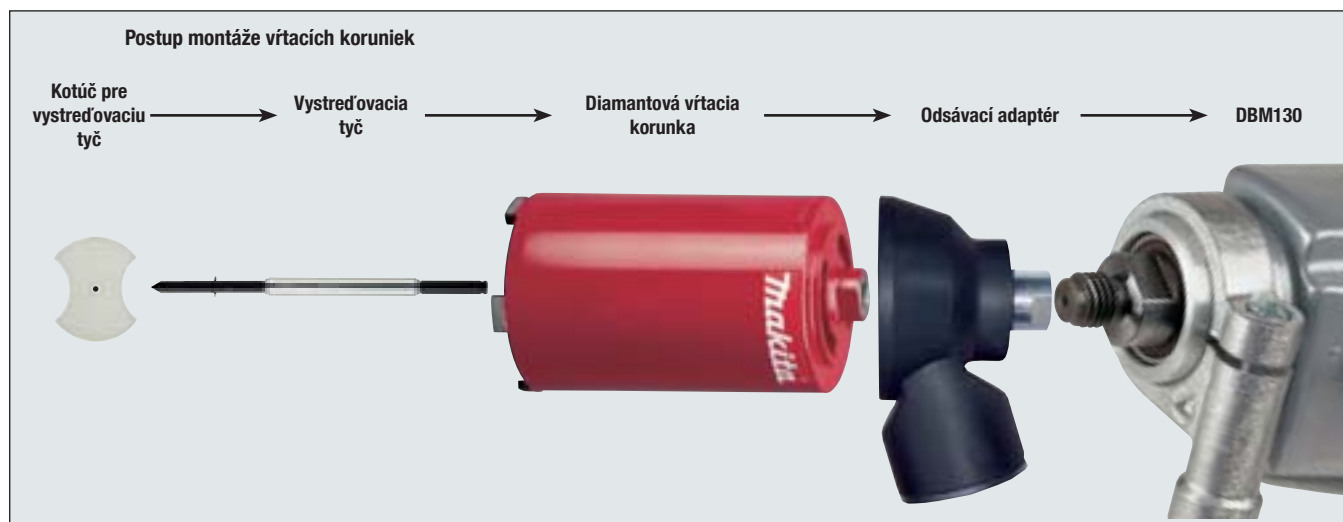



Príslušenstvo k vrtačkám

Diamantové jadrové vrtáky na vrtanie namokro

DWS3CR

Vhodný na rezanie: žuly, mramoru, vápenca, bridlice, pevných tehál a iných hustých neabrazívnych materiálov
Pre použitie s DBM230 nutné dokúpiť adaptér P-41676.

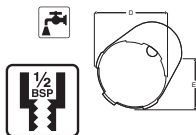

objednávacie číslo	ø (mm)	H (mm)	cena s DPH
P-40733	12	300	88,45 €
P-40749	14	300	99,41 €
P-40755	16	300	99,41 €
P-40761	18	300	95,70 €
P-40777	20	300	105,08 €
P-40783	22	300	94,85 €
P-40799	24	300	105,12 €
P-40808	25	300	105,80 €
P-40814	28	300	104,02 €
P-40820	30	300	104,45 €
P-40836	32	300	114,24 €

DWC4CR

Vhodný na rezanie: betónu, vystuženého betónu, pieskovca, tehál.
Pre použitie s DBM230 nutné dokúpiť adaptér P-41676.

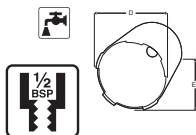

objednávacie číslo	ø (mm)	H (mm)	cena s DPH
P-40842	12	300	98,06 €
P-40858	14	300	99,41 €
P-40864	16	300	93,55 €
P-40870	18	300	98,64 €
P-40886	20	300	99,08 €
P-40892	22	300	94,85 €
P-40901	24	300	96,29 €
P-40917	25	300	108,80 €
P-40923	28	300	101,18 €
P-40939	30	300	104,45 €
P-40945	32	300	114,76 €
P-40973	36	300	130,53 €
P-40989	38	300	142,76 €
P-40995	40	300	145,61 €
P-41006	52	300	183,60 €



Príslušenstvo k vrtačkám

Diamantové jadrové vrtáky na vrtanie namokro

DWC4

Vhodný na rezanie: tvrdého betónu, vystuženého betónu.

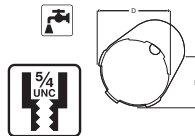

objednávacie číslo	ø (mm)	H (mm)	cena s DPH
P-65816	62	400	165,80 €
P-41034	65	400	159,94 €
P-41056	78	400	200,34 €
P-41078	82	400	202,17 €
P-41090	92	400	224,52 €
P-41115	102	400	245,25 €
P-41137	107	400	261,94 €
P-41143	112	400	272,88 €
P-41159	117	400	279,79 €
P-65822	122	400	283,24 €
P-41165	127	400	297,02 €
P-65838	132	400	324,69 €
P-41171	152	400	348,87 €
P-41187	162	400	386,87 €
P-41193	178	400	398,84 €
P-41202	182	400	404,63 €
P-41218	202	400	423,37 €
P-41224	212	400	478,65 €
P-41230	225	400	532,95 €
P-41246	252	400	540,88 €

DWC7

Vhodný na rezanie: betónu so stredne tvrdými až mäkkými zmesami.

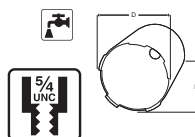

objednávacie číslo	ø (mm)	H (mm)	cena s DPH
P-41305	52	400	147,76 €
P-65844	62	400	171,28 €
P-41333	65	400	174,64 €
P-41355	78	400	204,88 €
P-41377	82	400	208,24 €
P-41399	92	400	228,40 €
P-41414	102	400	248,56 €
P-41436	107	400	268,72 €
P-41442	112	400	275,44 €
P-41458	117	400	282,16 €
P-65850	122	400	285,52 €
P-41464	127	400	315,76 €
P-65866	132	400	325,84 €
P-41470	152	400	351,53 €
P-41486	162	400	386,32 €
P-41492	178	400	397,84 €
P-41501	182	400	403,59 €
P-41517	202	400	427,61 €
P-41523	212	400	475,60 €
P-41539	225	400	528,40 €
P-41545	252	400	566,80 €



Príslušenstvo pre diamantové vrtačky

Šesthranná predlžovacia tyč z ocele

5/4" UNC na 5/4" UNC



objednávacie číslo	dĺžka (mm)	cena s DPH
P-41604	100	34,24 €
P-41610	200	39,72 €
P-41626	300	99,31 €
P-41632	400	94,33 €
P-41648	500	133,68 €

Príruba pre vrtačky so „závitom“



objednávacie číslo	popis	cena s DPH
P-41654	príruba s 3 otvormi 5/4" UNC	65,63 €
P-41660	príruba so 6 otvormi 5/4" UNC	77,55 €

Príruba pre vrtačky so „závitom“



objednávacie číslo	popis	cena s DPH
P-41713	křídlová matica	8,46 €
P-41735	tyč so závitom, 250 mm	15,72 €
P-41729	tyč so závitom, 200 mm	37,66 €
P-41741	kotviaca (zatíková) hmoždinka (M12)	1,73 €

Sada upevňovacích kotiev



objednávacie číslo	popis	cena s DPH
P-40098	sada kotiev	36,45 €



Príslušenstvo pre diamantové vrtačky

Valcovitý predlžovací nástavec

Vonkajší 1/2" BSP na vnútorný 1/2" BSP

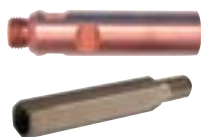

objednávacie číslo	dĺžka (mm)	cena s DPH
P-41551	100	25,82 €
P-34718	300	31,04 €

Adaptéry



objednávacie číslo	opis	cena s DPH
P-41676	vonkajší 5/4" UNC na vonkajší 1/2" BSP	62,52 €
P-41682	vnútorný 1/2" BSP na vnútorný 5/4" UNC	53,46 €
P-41698	vnútorný 1/2" BSP na vnútorný 1/2" BSP	40,08 €
P-41707	hl na vonkajší 1/2" BSP	51,15 €
P-14009	vnútorný 5/4" UNC na M16 vonkajší	49,74 €
P-42151	vnútorný M18 na vonkajší 5/4"/vnútorný 1/2"	32,81 €

Stojan jadrovej vrtačky DBM230/131



objednávacie číslo	popis	cena s DPH
P-54190	Stojan jadrovej vrtačky DBM230	1 418,07 €
P-40082	Stojan jadrovej vrtačky DBM131	725,38 €

Odsávacie adaptéry



objednávacie číslo	popis	cena s DPH
P-54178	odsávací adaptér DBM230	250,89 €
P-54184	náhradná guma pre odsávací adaptér DBM230	29,32 €
P-54221	vákuový set	106,05 €



Príslušenstvo pre DBM131

korunky na vŕtanie nasucho



korunky na vŕtanie namokro Ø12 – Ø32
Vŕtanie bez armovania

Diamantový jadrový vrták typu DWS3CR



Objedn. číslo	Priemer	cena EUR s DPH
P-40733	12	88,45 €
P-40749	14	99,41 €
P-40755	16	99,41 €
P-40761	18	95,70 €
P-40777	20	105,08 €
P-40783	22	94,85 €
P-40799	24	105,12 €
P-40808	25	105,80 €
P-40814	28	104,02 €
P-40820	30	104,45 €
P-40836	32	114,24 €



korunky na vŕtanie namokro Ø62 – Ø132
Vŕtanie s armovaním

Diamantový jadrový vrták typu DWC4



Objedn. číslo	Priemer	cena EUR s DPH
P-65816	62	165,80 €
P-41034	65	159,94 €
P-41056	78	200,34 €
P-41078	82	202,17 €
P-41090	92	224,52 €
P-41115	102	245,25 €
P-41137	107	261,94 €
P-41143	112	272,88 €
P-41159	117	279,79 €
P-65822	122	283,24 €
P-41165	127	297,02 €
P-65838	132	324,69 €

M18



Objedn. číslo	cena EUR s DPH
P-45082	41,45 €
P-42151	32,81 €
P-41676	62,52 €



Vŕtanie bez armovania

Objedn. číslo	veľkosť	cena EUR s DPH
P-41997	68x60	167,86 €
P-42008	82x60	186,38 €
P-42014	68x150	174,43 €
P-42020	76x150	191,74 €
P-42036	82x150	192,05 €
P-42042	112x150	222,15 €
P-42058	132x150	251,47 €
P-42064	68x400	209,60 €
P-42070	76x400	200,57 €
P-42086	82x400	204,02 €
P-42092	112x400	277,96 €
P-42101	132x400	275,72 €

Vŕtanie s armovaním

Diamantový jadrový vrták typu DWC4CR

Objedn. číslo	priemer	cena EUR s DPH
P-40842	12	98,06 €
P-40858	14	99,41 €
P-40864	16	93,55 €
P-40870	18	98,64 €
P-40886	20	99,08 €
P-40892	22	94,85 €
P-40901	24	96,29 €
P-40917	25	108,80 €
P-40923	28	101,18 €
P-40939	30	104,45 €
P-40945	32	114,76 €
P-40973	36	130,53 €
P-40989	38	142,76 €
P-40995	40	145,61 €
P-41006	52	183,60 €



Vŕtanie bez armovania

Diamantový jadrový vrták typu DWC7

Objedn. číslo	Priemer	cena EUR s DPH
P-65844	62	171,28 €
P-41333	65	174,64 €
P-41355	78	204,88 €
P-41377	82	208,24 €
P-41399	92	228,40 €
P-41414	102	248,56 €
P-41436	107	268,72 €
P-41442	112	275,44 €
P-41458	117	282,16 €
P-65850	122	285,52 €
P-41464	127	315,76 €
P-65866	132	325,84 €



P-45082

P-42151

P-41676

Skrutkovače

Skrutkovacie hroty Krížové „PH“



	objednávacie číslo	popis	celková dĺžka (mm)	ks/bal.	cena s DPH	
Štandard	P-47933	PH1	25	5	3,46 €	
	P-48402	PH1	50	5	4,37 €	
	P-47949	PH2	25	5	3,46 €	
	P-47949-50	PH2	25	50	15,30 €	
	P-47949-100	PH2	25	100	30,61 €	
	P-48418	PH2	50	5	4,37 €	
	P-47955	PH3	25	5	3,46 €	
	P-48424	PH3	50	5	4,37 €	
	P-47874	PH1	25	5	3,83 €	
	P-48234	PH1	50	5	11,46 €	
PROFI	P-48240	PH1	89	5	16,70 €	
	P-47880	PH2	25	5	3,83 €	
	P-47880-50	PH2	25	50	19,59 €	
	P-47880-100	PH2	25	100	39,18 €	
	P-48256	PH2	50	5	11,46 €	
	P-48262	PH2	89	5	16,70 €	
	P-48278	PH2	127	5	18,18 €	
	P-48315	PH2	141	5	20,90 €	
	P-47896	PH3	25	5	3,83 €	
	P-48284	PH3	50	5	11,46 €	
	P-48290	PH3	89	5	16,70 €	
	P-48309	PH3	127	5	18,18 €	
	TITAN	P-47994	PH1	25	5	6,72 €
		P-48468	PH1	50	5	8,37 €
P-48000		PH2	25	5	6,72 €	
P-48474		PH2	50	5	8,37 €	
P-48016		PH3	25	5	6,72 €	
P-48480		PH3	50	5	8,37 €	

Skrutkovacie hroty Krížové „PZ“



	objednávacie číslo	popis	celková dĺžka (mm)	ks/bal.	cena s DPH	
Štandard	P-47961	PZ1	25	5	3,46 €	
	P-48430	PZ1	50	5	4,37 €	
	P-47977	PZ2	25	5	3,46 €	
	P-47977-50	PZ2	25	50	15,30 €	
	P-47977-100	PZ2	25	100	30,61 €	
	P-48446	PZ2	50	5	4,37 €	
	P-47983	PZ3	25	5	3,46 €	
	P-48452	PZ3	50	5	4,37 €	
	PROFI	P-47905	PZ1	25	5	3,83 €
		P-48321	PZ1	50	5	11,46 €
P-48337		PZ1	89	5	16,70 €	
P-47911		PZ2	25	5	3,83 €	
P-47911-50		PZ2	25	50	19,59 €	
P-47911-100		PZ2	25	100	39,18 €	
P-48343		PZ2	50	5	11,46 €	
P-48359		PZ2	89	5	16,70 €	
P-48365		PZ2	127	5	18,18 €	
P-47927		PZ3	25	5	3,83 €	
P-48371		PZ3	50	5	11,46 €	
P-48387		PZ3	89	5	16,70 €	
P-48393		PZ3	127	5	18,18 €	
TITAN		P-48022	PZ1	25	5	6,72 €
	P-48496	PZ1	50	5	8,37 €	
	P-48038	PZ2	25	5	6,72 €	
	P-48505	PZ2	50	5	8,37 €	
	P-48044	PZ3	25	5	6,72 €	
P-48511	PZ3	50	5	8,37 €		

Skrutkovače

Skrutkovacie hroty TORX



	objednávacie číslo	popis	celková dĺžka (mm)	ks/bal.	cena s DPH	
PROFI	P-48050	T8	25	5	5,28 €	
	P-48527	T8	50	5	5,81 €	
	P-48066	T9	25	5	5,28 €	
	P-48533	T9	50	5	5,81 €	
	P-48072	T10	25	5	5,28 €	
	P-48549	T10	50	5	5,64 €	
	P-48088	T15	25	5	5,28 €	
	P-48555	T15	50	5	5,64 €	
	P-48094	T20	25	5	5,28 €	
	P-48561	T20	50	5	5,64 €	
	P-48103	T25	25	5	5,28 €	
	P-48577	T25	50	5	5,64 €	
	P-48119	T27	25	5	5,28 €	
	P-48583	T27	50	5	5,64 €	
	P-48125	T30	25	5	5,28 €	
	P-48599	T30	50	5	5,64 €	
	P-48131	T40	25	5	5,28 €	
	P-48608	T40	50	5	5,64 €	
	TITAN	P-48147	T8	25	5	8,53 €
		P-48614	T8	50	5	9,07 €
P-48153		T9	25	5	8,53 €	
P-48620		T9	50	5	9,07 €	
P-48169		T10	25	5	8,53 €	
P-48636		T10	50	5	8,94 €	
P-48175		T15	25	5	8,53 €	
P-48642		T15	50	5	8,94 €	
P-48181		T20	25	5	8,53 €	
P-48658		T20	50	5	8,94 €	
P-48197		T25	25	5	8,53 €	
P-48664		T25	50	5	8,94 €	
P-48206		T27	25	5	8,53 €	
P-48670		T27	50	5	8,94 €	
P-48212		T30	25	5	8,53 €	
P-48686		T30	50	5	8,94 €	
P-48228		T40	25	5	8,53 €	
P-48692		T40	50	5	8,94 €	

Skrutkovacie hroty PLOCHÉ



	objednávacie číslo	popis	celková dĺžka (mm)	ks/bal.	cena s DPH	
PROFI	P-06177	0,6x4,5	25	10	11,96 €	
	P-06199	0,8x5,5	25	10	13,02 €	
	P-06214	1,0x5,5	25	10	12,84 €	
	P-06242	1,2x8,0	25	10	13,99 €	
	P-48913	0,5x4,0	50	5	9,54 €	
	P-48929	0,6x3,5	50	5	9,54 €	
	P-48935	0,8x4,0	50	5	9,54 €	
	P-48941	0,8x5,5	50	5	9,54 €	
	P-48957	1,0x5,5	50	5	9,54 €	
	P-48963	1,2x6,5	50	5	9,84 €	
	P-48979	1,2x8,0	50	5	9,84 €	
	P-48985	1,6x8,0	50	5	9,84 €	
	P-48991	1,6x10	50	5	9,84 €	
	TITAN	P-49002	0,8X4,0	25	5	5,28 €

Skrutkovače

Nástrčkový bit



objednávacie číslo	popis	celková dĺžka (mm)	ks/bal.	cena s DPH
P-48717	5	50	1	5,45 €
P-48723	5,5	50	1	5,45 €
P-48739	6	50	1	5,45 €
P-48745	7	50	1	6,35 €
P-48751	8	50	1	6,35 €
P-48767	9	50	1	6,35 €
P-48773	10	50	1	7,09 €
P-48789	10	65	1	8,16 €
P-48795	13	50	1	7,83 €
P-48804	13	65	1	8,90 €
P-48810	17	50	1	10,35 €
P-48826	17	65	1	10,89 €

Nástrčkový bit s magnetom



objednávacie číslo	popis	celková dĺžka (mm)	ks/bal.	cena s DPH
P-06018	3/8"	65	1	15,70 €
P-06024	5/16"	65	1	12,07 €
P-05991	1/4"	65	1	11,59 €
P-48832	5	50	1	10,35 €
P-48848	6	50	1	10,35 €
P-48854	7	50	1	10,72 €
P-48860	8	50	1	10,72 €
P-48876	10	50	1	11,46 €
P-48882	10	65	1	12,53 €
P-48898	13	50	1	12,16 €
P-48907	13	65	1	13,81 €

Magnetický nástavec



objednávacie číslo	upínanie	ks/bal.	cena s DPH
P-49018	1/4"	1	6,72 €
P-49024	1/4"	1	8,36 €

Nástavec Rapid Fix



objednávacie číslo	upínanie	ks/bal.	cena s DPH
P-54075	1/4"	1	15,45 €

Skrutkovače

Torx 25 mm



objednávacie číslo	rozmer	ks/bal	cena s DPH
B-28391	T10	2	2,70 €
B-28400	T15	2	3,16 €
B-28416	T20	2	3,16 €
B-28422	T25	2	3,14 €
B-28438	T30	2	3,23 €

PZ 25 mm



objednávacie číslo	rozmer	ks/bal	cena s DPH
B-28444	PZ1	2	3,22 €
B-28450	PZ2	2	3,18 €
B-28466	PZ3	2	3,13 €

PH 25 mm



objednávacie číslo	rozmer	ks/bal	cena s DPH
B-28329	PH1	2	3,12 €
B-28335	PH2	2	3,13 €
B-28341	PH3	2	3,16 €

PH 25mm Special



objednávacie číslo	popis	rozmer	ks/bal	cena s DPH
B-28488	pre skrutky do dreva	PH2	2	4,64 €
B-28503	pre skrutky do kovu	PH2	2	4,05 €

Skrutkovače

Torx 50 mm



objednávacie číslo	rozmer	ks/bal	cena s DPH
B-28226	T10	2	5,97 €
B-28232	T15	2	5,70 €
B-28248	T20	2	5,70 €
B-28254	T25	2	6,50 €
B-28260	T30	2	5,88 €

PZ 50 mm



objednávacie číslo	rozmer	ks/bal	cena s DPH
B-28276	PZ1	2	4,92 €
B-28282	PZ2	2	5,89 €
B-28298	PZ3	2	5,49 €

PH 50 mm



objednávacie číslo	rozmer	ks/bal	cena s DPH
B-28167	PH1	2	4,81 €
B-28173	PH2	2	5,88 €
B-28189	PH3	2	5,26 €

PH 50 mm Special



objednávacie číslo	popis	rozmer	ks/bal	cena s DPH
B-28307	pre skrutky do dreva	PH2	2	7,02 €
B-28313	pre skrutky do kovu	PH2	2	7,02 €

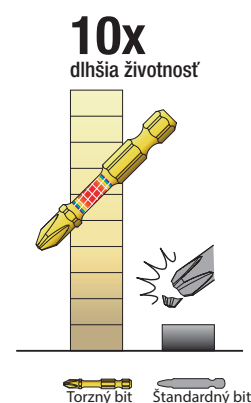
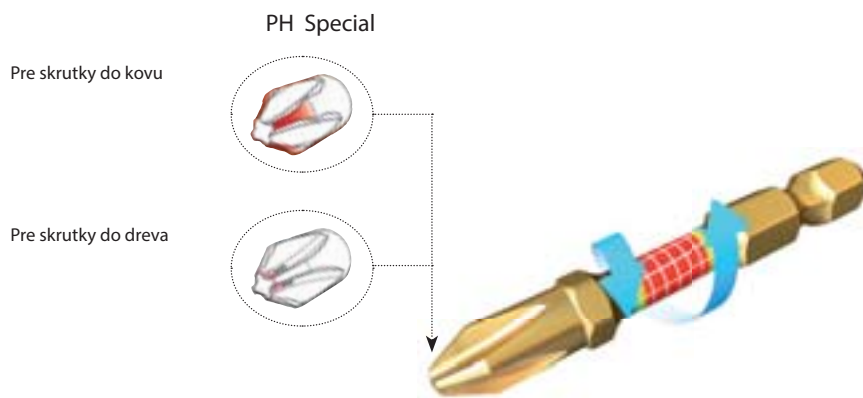

Skrutkovače

Držiak bitu



objednávacie číslo	popis	dĺžka (mm)	ks/bal	cena s DPH
B-28525	torzný držiak bitu	75	2	6,22 €

Nástrčkový bit



objednávacie číslo	rozmer	dĺžka (mm)	ks/bal	cena s DPH
B-28569	8	50	1	5,18 €
B-28575	3/8"	50	1	5,86 €
B-28581	10	50	1	5,96 €

Adaptér



objednávacie číslo	popis	ks/bal	cena s DPH
B-28553	z 1/4" na 1/2"		5,73 €
B-28547	z 1/4" na 3/8"		5,37 €

Držiak bitu



objednávacie číslo	popis	dĺžka (mm)	ks/bal	cena s DPH
B-28531	Ultra-Mag torzný držiak bitu	71	1	8,25 €

Skrutkovače

Sada torzných bitov



objednávacie číslo	popis	rozmer	ks/bal	cena s DPH
B-28597	11 ks sada torzných bitov	PH1, PH2, PH3, PZ1, PZ2, PZ3, T15, T20, T25, T30 1x torzný držiak bitu	1	20,71 €
B-30754	11 ks sada torzných bitov	PH1, PH2, PH3, PZ1, PZ2, PZ3, T15, T20, T25, T30 1x torzný držiak bitu ULTRA MAG	1	23,87 €

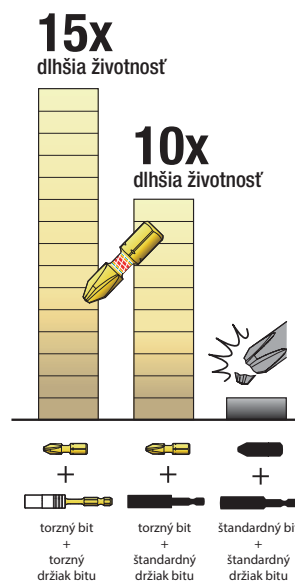
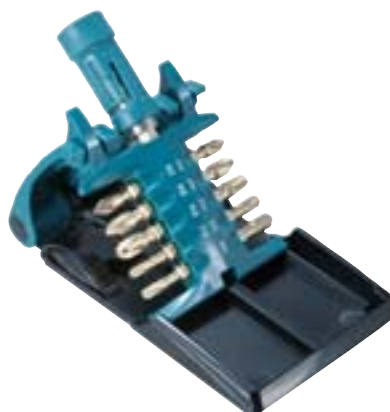



Skrutkovače

Bity pre profesionálov



objednávacie číslo	popis	typ	dĺžka (mm)	ks/bal	cena s DPH
P-53285	0,6×4,5×25 Torsion	4,5	25	3	4,67 €
P-06177	0,6×4,5×25 Torsion	4,5	25	10	11,96 €
P-53291	0,8×5,5×25 Torsion	5,5	25	3	4,67 €
P-06199	0,8×5,5×25 Torsion	5,5	25	10	13,02 €
P-53300	1,0×5,5×25 Torsion	5,5	25	3	4,67 €
P-06214	1,0×5,5×25 Torsion	5,5	25	10	12,84 €
P-06242	1,2×8,0×25 Torsion	8	25	10	13,99 €



objednávacie číslo	popis	typ	dĺžka (mm)	ks/bal	cena s DPH
P-53338	1×25 Torsion	PH1	25	3	3,13 €
P-06030	1×25 Torsion	PH1	25	10	7,77 €
P-53344	2×25 Torsion	PH2	25	3	3,13 €
P-06052	2×25 Torsion	PH2	25	10	7,80 €
P-53350	3×25 Torsion	PH3	25	3	3,13 €
P-06074	3×25 Torsion	PH3	25	10	7,76 €
P-53366	1/2/3×25mm Torsion	PH1/PH2/PH3	25	3	3,13 €



objednávacie číslo	popis	typ	dĺžka (mm)	ks/bal	cena s DPH
P-53469	1×25 Torsion	PZ1	25	3	3,13 €
P-06096	1×25 Torsion	PZ1	25	10	7,74 €
P-53475	2×25 Torsion	PZ2	25	3	3,13 €
P-06111	2×25 Torsion	PZ2	25	10	7,73 €
P-53481	3×25 Torsion	PZ3	25	3	3,13 €
P-06133	3×25 Torsion	PZ3	25	10	7,78 €
P-53497	1/2/3×25 Torsion	PZ1/2/3	25	3	3,13 €
P-20622	2×25 - špeciálne na drevo	PZ2	25	10	11,39 €



Skrutkovače

Bity pre profesionálov



objednávacie číslo	popis	typ	dĺžka (mm)	ks/bal	cena s DPH
P-53665	SW 2,5	SW 2,5	25	2	4,54 €
P-21369	SW 2,5	SW 2,5	25	10	18,77 €
P-53671	SW 3,0	SW 3,0	25	2	4,54 €
P-21375	SW 3,0	SW 3,0	25	10	18,67 €
P-53687	SW 4,0	SW 4,0	25	2	4,54 €
P-21381	SW 4,0	SW 4,0	25	10	18,67 €
P-53693	SW 5,0	SW 5,0	25	2	4,54 €
P-21397	SW 5,0	SW 5,0	25	10	18,67 €
P-53702	SW 6,0	SW 6,0	25	2	4,54 €
P-21406	SW 6,0	SW 6,0	25	10	18,67 €
P-53718	SW 8,0	SW 8,0	25	2	4,54 €
P-21412	SW 8,0	SW 8,0	25	10	28,04 €



objednávacie číslo	popis	typ	dĺžka (mm)	ks/bal	cena s DPH
P-06323	T 10	T10	25	10	12,21 €
P-06339	T 15	T15	25	10	11,94 €
P-06345	T 20	T20	25	10	11,94 €
P-06351	T 25	T25	25	10	12,08 €
P-06367	T 27	T27	25	10	12,01 €
P-06373	T 30	T30	25	10	11,96 €
P-06389	T 40	T40	25	10	11,94 €



objednávacie číslo	popis	typ	dĺžka (mm)	ks/bal	cena s DPH
P-53578	TH 10	TH 10	25	2	4,54 €
P-53584	TH 15	TH 15	25	2	4,54 €
P-53590	TH 20	TH 20	25	2	4,54 €
P-53643	TH 10/15/20	TH 10/15/20	25	3	6,07 €
P-53609	TH 25	TH 25	25	2	4,54 €
P-53615	TH 27	TH 27	25	2	4,54 €
P-53621	TH 30	TH 30	25	2	4,54 €
P-53637	TH 40	TH 40	25	2	4,54 €



Skrutkovače

Bity pre profesionálov



objednávacie číslo	popis	typ	dĺžka (mm)	ks/bal	cena s DPH
P-53372	PH 1×50 Torsion	PH1	50	3	6,76 €
P-06046	PH 1×50 Torsion	PH1	50	10	22,85 €
P-53388	PH 2×50 Torsion	PH2	50	3	6,76 €
P-06068	PH 2×50 Torsion	PH2	50	10	22,83 €
P-53394	PH 3×50 Torsion	PH3	50	3	6,76 €
P-06080	PH 3×50 Torsion	PH3	50	10	22,96 €
P-53403	PH 1/2/3×50 Torsion	PH1/2/3	50	3	6,76 €
P-77637	PH 2×70	PH2	70	10	29,11 €
P-77643	PH 3×70	PH3	70	10	29,11 €
P-53419	PH 2×110	PH2	110	3	11,10 €
P-13552	PH 2×110	PH2	110	10	38,18 €
P-63959	PH 2×117	PH2	117	10	36,13 €
P-53425	PH 2×127	PH2	127	3	12,89 €
P-13568	PH 2×127	PH2	127	10	43,22 €
P-53431	PH 2×141	PH2	141	3	13,68 €
P-21593	PH 2×141	PH2	141	10	48,35 €
P-66793	PH 2×117 5mm	PH2	117	3	12,34 €
P-66232	PH 2×117 5mm	PH2	117	10	43,76 €
P-66802	PH 2×127 5mm	PH2	127	3	13,19 €
P-66248	PH 2×127 5mm	PH2	127	10	42,21 €
P-66818	PH 2×141 5mm	PH2	141	3	14,00 €
P-66254	PH 2×141 5mm	PH2	141	10	47,77 €
P-74697	PH2×160 5 mm	PH2	160	3	16,16 €
P-67795	PH 2×157 5mm	PH2	157	3	17,90 €
P-67804	PH 2×177 5mm	PH2	177	3	20,12 €



Skrutkovače

Bity pre profesionálov



objednávacie číslo	popis	typ	dĺžka (mm)	ks/bal	cena s DPH
P-53506	PZ 1×50 Torsion	PZ1	50	3	6,76 €
P-06105	PZ 1×50 Torsion	PZ1	50	10	23,00 €
P-53512	PZ 2×50 Torsion	PZ2	50	3	6,76 €
P-06127	PZ 2×50 Torsion	PZ2	50	10	22,83 €
P-53528	PZ 3×50 Torsion	PZ3	50	3	6,76 €
P-06149	PZ 3×50 Torsion	PZ3	50	10	23,01 €
P-53534	PZ 1/2/3×50 Torsion	PZ1/2/3	50	3	6,76 €
P-77659	PZ 3×70	PZ3	70	10	29,11 €
P-53540	PZ 2×110	PZ2	110	3	11,59 €
P-13574	PZ 2×110	PZ2	110	10	40,28 €
P-63965	PZ 2×117	PZ2	117	10	41,97 €
P-53556	PZ 2×127	PZ2	127	3	13,38 €
P-13580	PZ 2×127	PZ2	127	10	46,89 €
P-53562	PZ 2×141	PZ2	141	3	14,46 €
P-21618	PZ 2×141	PZ2	141	10	50,03 €
P-66824	PZ 2×117 5mm	PZ2	117	3	12,34 €
P-66260	PZ 2×117 5mm	PZ2	117	10	42,15 €
P-66830	PZ 2×127 5mm	PZ2	127	3	13,19 €
P-66276	PZ 2×127 5mm	PZ2	127	10	42,15 €
P-66846	PZ 2×141 5mm	PZ2	141	3	14,00 €
P-66282	PZ 2×141 5mm	PZ2	141	10	48,00 €
P-67773	PZ 2×157 5mm	PZ2	157	3	17,89 €
P-67789	PZ 2×177 5mm	PZ2	177	3	20,13 €



Skrutkovače

Bity pre profesionálov



objednávacie číslo	popis	typ	dĺžka (mm)	ks/bal	cena s DPH
P-72590	T10×50	T10	50	3	8,01 €
P-72665	T10×50	T10	50	10	21,22 €
P-72609	T15×50	T15	50	3	8,01 €
P-72671	T15×50	T15	50	10	21,22 €
P-72615	T20×50	T20	50	3	8,01 €
P-72687	T20×50	T20	50	10	21,22 €
P-72621	T25×50	T25	50	3	8,01 €
P-72693	T25×50	T25	50	10	21,22 €
P-72637	T27×50	T27	50	3	8,01 €
P-72702	T27×50	T27	50	10	21,22 €
P-72643	T30×50	T30	50	3	8,01 €
P-72718	T30×50	T30	50	10	21,22 €
P-72659	T40×50	T40	50	3	8,01 €
P-72724	T40×50	T40	50	10	21,22 €
P-77665	T8×70	T8	70	10	31,17 €
P-77671	T10×70	T10	70	10	31,17 €
P-77687	T15×70	T15	70	10	31,17 €
P-77693	T20×70	T20	70	10	32,09 €
P-77702	T25×70	T25	70	10	32,09 €
P-77718	T30×70	T30	70	10	32,09 €

Skrutkovače

Obojstranné magnetické bity



objednávacie číslo	popis	ks/bal.	cena s DPH
D-34914	PZ2 / 65 mm	100	46,94 €
D-31669	PH2 / 65 mm	100	48,16 €

Ohybný hriadel' so skrutkovacou čepel'ou



objednávacie číslo	dĺžka (mm)	cena s DPH
B-29072	200	4,85 €
B-29094	300	6,92 €

Profesionálne sady bitov

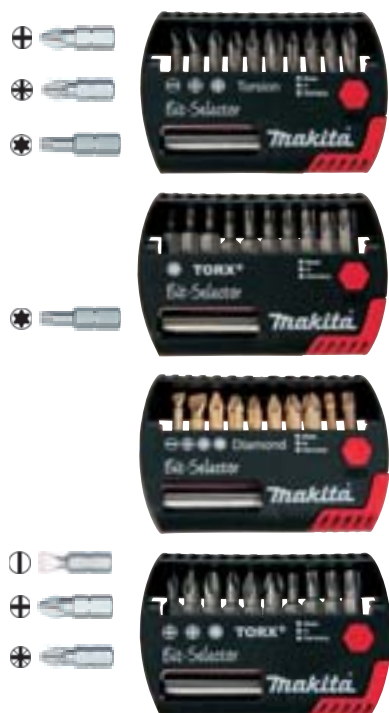

objednávacie číslo	obsah	cena s DPH
P-54053	1 × PH1; 1 × PH2; 1 × PH3; 1 × PZ1; 1 × PZ2; 1 × PZ3; 1 × T15; 1 × T20; 1 × T25; 1 × T30; 1 ks magnetický nadstavec	14,43 €
P-53768	1 × T7; 1 × T8; 1 × T9; 1 × T10; 1 × T15; 1 × T20; 1 × T25; 1 × T27; 1 × T30; 1 × T40; 1 ks magnetický nadstavec	22,16 €
P-38750	1ks 4,5; 1ks 6,5; 2ks PH2; 1ks PZ1; 2ks PZ2; 1ks PZ3; 1ks T15; 1ks T25; 1ks magnetický nadstavec	47,92 €
P-53724	1 × 5,5; 1 × 6,5; 1 × PH1; 2 × PH2; 1 × PH3; 1 × PZ1; 2 × PZ2; 1 × PZ3; 1 ks magnetický nadstavec	17,59 €

Skrutkovače

Profesionálne sady bitov



objednávacie číslo	obsah	cena s DPH
P-73374	2ks PH1; 4ks PH2; 2ks PH3; 2ks PZ1; 4ks PZ2; 2ks PZ3; 1ks T8; 2ks T10; 2ks T15; 2ks T20; 3ks T25; 1ks T27; 2ks T30; 1ks T40; 1ks nadstavec	15,28 €
P-73352	31 ks sada TORX bitov: 1 ks T7; 1 ks T8; 1 ks T9; 5 ks T10; 5 ks T15; 5 ks T20; 5 ks T25; 1 ks T27; 4 ks T30; 2 ks T40; 1 ks držiak bitov 1/4"	13,32 €
P-49030	1ks 3,5; 1ks 5,5; 1ks PH1; 2ks PH2; 1ks PH3; 1ks PZ1; 2ks PZ2; 1ks PZ3; 1ks magnetický nadstavec	11,69 €
P-16782	1ks 4,5; 1ks 6,5; 2ks PH2; 1ks PZ1; 2ks PZ2; 1ks PZ3; 1ks T15; 1ks T25; 1ks magnetický nadstavec	17,20 €
P-49046	1ks 3,5; 1ks 5,5; 1ks PH1; 2ks PH2; 1ks PH3; 1ks PZ1; 2ks PZ2; 1ks PZ3; 1ks magnetický nadstavec	18,15 €
P-70144	2x5,5 / 2x6,5; 6xPH1; 12xPH2; 4xPH3; 2xPZ0; 6xPZ1; 12xPZ2; 2xPZ3; 2x T10, T15, T20; 2x T25, T30, T40;	40,28 €
P-70166	10 dielna sada bitov Torzný bit PH 1, 2, 3 Torzný bit PZ 1, 2, 3 Torx T15, 20, 25, 30	9,69 €

Torzne hroty pre rázové skrutkovače

Nová generácia hrotov pre skrutkovače, ktoré sú ideálne pre dlhodobé skrutkovanie vysokým krútiacim momentom s elektrickými a akku skrutkovačmi. Zúžená stredná časť absorbuje nadmerný krútiaci moment vlastným otáčaním.



objednávacie číslo	opis	celková dĺžka (mm)	ks/bal.	cena s DPH
B-12326	PH2	85	3	10,26 €
B-12790	PZ2	85	3	11,45 €

Skrutkovače

Príslušenstvo 6830/6832/6833/6834/6835DWA/6842/6844



objednávacie číslo	ø (mm)	dĺžka (mm)	križová drážka	vhodné pre	ks/bal.	cena s DPH
P-66254	5	141	Phillips	6834	10	47,77 €
P-66282	5	141	Pozidriv	6834	10	48,00 €
P-13552	6	110	Phillips	6830	10	38,18 €
P-13568	6	127	Phillips	6832 / 6833 / 6835DWA	10	43,22 €
P-21593	6	141	Phillips	6834	10	48,35 €
P-13574	6	110	Pozidriv	6830	10	40,28 €
P-13580	6	127	Pozidriv	6832 / 6833 / 6835DWA	10	46,89 €
P-21618	6	141	Pozidriv	6834	10	50,03 €
P-67795		157	Phillips	6842 / DFR550RFE (neu)	3	17,90 €
B-10481		162	Phillips	6842 (alt)	3	10,63 €
P-67804		177	Phillips	6844 / DFR750RFE (neu)	3	20,12 €

Predĺženie rukoväti

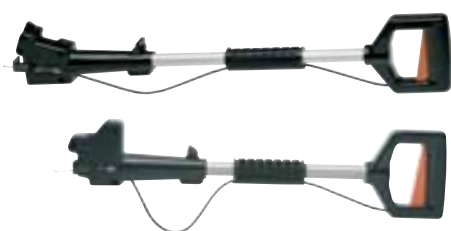

objednávacie číslo	popis	cena s DPH
192501-3	teleskopický predĺžovací nástavec (predĺženie 60-70 cm) 6830/6832/6833/6834	65,36 €
194500-1	6840 / 6841 / 6841R/ 6842 / 6843 / 6844 / 6845 / DFR440/540/550/750	115,59 €

Skrutkovače

Príslušenstvo s upnutím šesťhran 1/4" na skrutkovače so zásobníkom



objednávacie číslo	model	skrutkový nadstavec	ø (mm)	dĺžka (mm)	typ	ks/bal.	cena s DPH
P-66232	DFR440	125537-7	5	117	PH2	10	43,76 €
P-13568					PH2	10	43,22 €
P-13580	6833, 6835D, 6836	194382-1	5	127	PZ2	10	46,89 €
P-66254					PH2	10	47,77 €
P-66282	6834	194383-9	5	141	PZ2	10	48,00 €
P-66795					PH2	3	18,91 €
P-67804	6842, 6843, DFR540, DFR550	195184-8	5	157	PH2	3	20,12 €
P-66282	6844, DFR750	195183-0	5	177	PZ2	10	48,00 €

Páskované skrutky pre skrutkovače so zásobníkom

Skrutky do sadrokartónu upevneného do kovovej konštrukcie



obj. číslo	názov	ø (mm)	dĺžka (mm)	povrchová úprava	ks/bal.	cena s DPH
P-04117	páskované šrouby	3,9	25	fosfátované	1000	29,05 €
P-31712	páskované šrouby	3,9	30	fosfátované	1000	na vyžiadanie
P-04123	páskované šrouby	3,9	35	fosfátované	1000	30,66 €
P-31463	páskované šrouby	3,9	40	fosfátované	1000	na vyžiadanie
P-31479	páskované šrouby	3,9	45	fosfátované	1000	na vyžiadanie

Skrutky do sadrokartónu upevneného do dreva



obj. číslo	názov	ø (mm)	dĺžka (mm)	povrchová úprava	ks/bal.	cena s DPH
P-35221	páskované šrouby	3,9	30	fosfátované	1000	na vyžiadanie
P-24832	páskované šrouby	3,9	35	fosfátované	1000	na vyžiadanie
P-04139	páskované šrouby	3,9	41	fosfátované	1000	32,80 €
P-13546	páskované šrouby	3,9	55	fosfátované	1000	40,22 €

Skrutky pre dosky typu Fermacell upevnené do kovovej konštrukcie



obj. číslo	názov	ø (mm)	dĺžka (mm)	povrchová úprava	ks/bal.	cena s DPH
P-04145	páskované šrouby	3,9	30	fosfátované	1000	41,64 €
P-31382	páskované šrouby	3,9	45	fosfátované	1000	43,00 €

Páskované skrutky pre skrutkovače so zásobníkom

Stavebné skrutky do dreva



obj. číslo	názov	ø (mm)	dĺžka (mm)	povrchová úprava	ks/bal.	cena s DPH
P-04167	páskované stavebné šrouby	4,2	41	pozinkované	1000	35,58 €
P-13530	páskované stavebné šrouby	4,2	55	pozinkované	1000	51,00 €

Stavebné rýchloskrutky TEXS vhodné pre všetky materiály



obj. číslo	názov	ø (mm)	dĺžka (mm)	povrchová úprava	ks/bal.	cena s DPH
P-04151	páskované šrouby TEXS	3,9	35	fosfátované	1000	20,31 €

Stavebné rýchloskrutky pre trieskové a OSB dosky



obj. číslo	názov	ø (mm)	dĺžka (mm)	povrchová úprava	ks/bal.	cena s DPH
P-31413	páskované stavebné rýchlošrouby	4,0	35	biely zinok	1000	38,00 €
P-31429	páskované stavebné rýchlošrouby	4,0	40	biely zinok	1000	41,62 €
P-13225	páskované stavebné rýchlošrouby	4,5	75	biely zinok	1000	26,97 €

Stavebné rýchloskrutky pre HDF dosky Skrutky majú antikoroziu povrchovú úpravu Dacromet



obj. číslo	názov	ø (mm)	dĺžka (mm)	povrchová úprava	ks/bal.	cena s DPH
P-38299	páskované šrouby	4,2	41	Dacromet	1000	na vyžiadanie

Použitie skrutkovačov

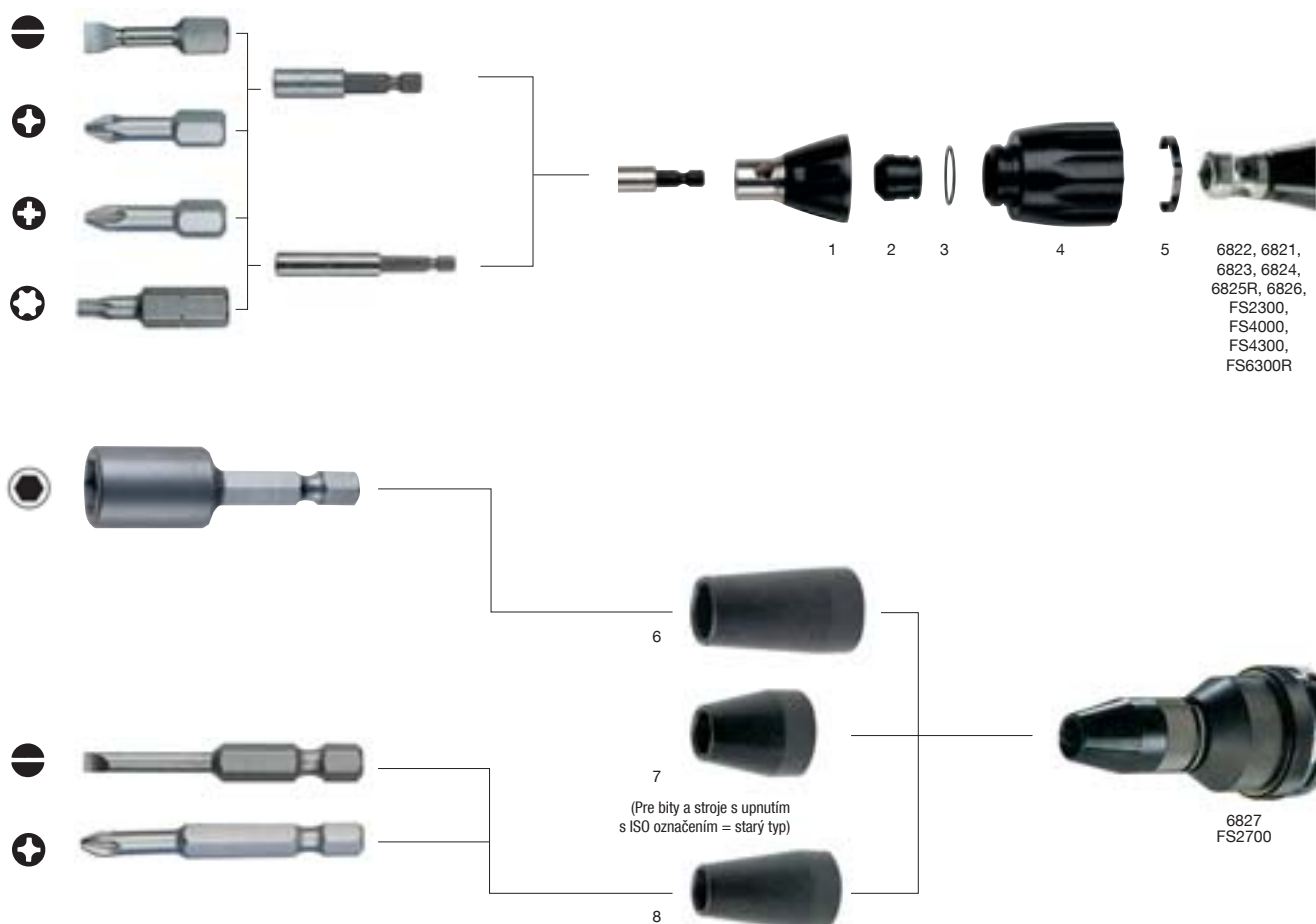

objednávacie číslo	obr. č.	popis	Ø	ks/bal.	cena s DPH
151561-4	1	vodiace puzdro		1	6822 10,89 €
151760-8	1	vodiace puzdro		1	6823, 6824, 6825R 2,28 €
152483-1	1	vodiace puzdro	1/4"	1	6821, 6826 3,99 €
152823-3	1	vodiace puzdro	3/8"	1	6821, 6826 4,87 €
158875-2	1	vodiace puzdro		1	FS2300, FS4000, FS4300, FS6300R 3,71 €
421631-6	2	tesniaci krúžok		1	6822, 6823, 6824, 6825R 1,04 €
424163-2	2	tesniaci krúžok		1	FS2300, FS4000, FS4300, FS6300R 0,13 €
421519-0	2	prachovka		1	6821 1,24 €
421775-2	2	prachovka		1	6826 0,59 €
213953-6	3	o-krúžok 22		1	6821, 6822, 6823, 6824, 6825R, 6826 0,23 €
424235-3	3	o-krúžok		1	FS2300, FS4000, FS4300, FS6300R 0,10 €
416756-9	4	nastavovacie puzdro		1	6822 2,84 €
416994-3	4	nastavovacie puzdro		1	6823, 6824, 6825R, 6827 0,78 €
415570-0	4	nastavovacie puzdro		1	6821 1,80 €
450881-6	4	nastavovacie puzdro		1	FS2300, FS4000, FS4300, FS6300R 1,57 €
232154-7	5	pružina		1	6822, 6823, 6824, 6825R, 6826, 6821 1,11 €
232245-4	5	pružina		1	FS2300, FS4000, FS4300, FS6300R 4,99 €
234266-2	5	pružina		1	FS2300, FS4000, FS4300, FS6300R 0,88 €
416994-3	4	nastavovacie puzdro		1	6823, 6824, 6825R, 6827 0,78 €
322069-7	6	vodiace puzdro	15	45	1 6827, FS2700 9,03 €
322070-2	7	vodiace puzdro	12	45	1 6827, FS2700 5,95 €
322120-3	8	vodiace puzdro	12	50	1 6827, FS2700 1,79 €
134873-0		adaptér		1	6821, 6822, 6823, 6824, 6825R, 6826, 6827 40,18 €

Príslušenstvo pre rázové uťahováky *****



objednávacie číslo	popis	upínanie	dĺžka (mm)	ks/bal.	cena s DPH
134874-8		1/2"	100	1	29,78 €
134997-2	predĺženie	3/4"	150	1	47,09 €
134870-6		1"	200	1	113,47 €
134877-2	kľbový adaptér	1/2"	84	1	91,14 €
134998-0		3/4"	84	1	102,23 €
134873-0	redukcia na 1/4"	1/2"		1	40,18 €
P-05941	rýchlovýmenný držiak na 1/4"	1/2"		1	46,17 €
P-21559	krúžok k P-05941			1	3,03 €
P-21565	čap k P-05941			1	1,25 €

Nástrčkové kľúče s upnutím štvorhran 1/2" *****

objednávacie číslo	popis	typ	dĺžka (mm)	ks/bal.	vhodné pre stroj	cena s DPH
134825-1		M8/SW13	38	1	6953, 6904V_H, 6905H_B, TW0200, TW0350	3,97 €
134827-7		M8/SW13	52	1	6953, 6904V_H, 6905H_B, TW0200, TW0350	5,26 €
134829-3		M10/SW17	38	1	6953, 6904V_H, 6905H_B, TW0200, TW0350	4,21 €
134830-8		M10/SW17	52	1	6953, 6904V_H, 6905H_B, TW0200, TW0350	4,54 €
134831-6		M12/SW19	38	1	6953, 6904V_H, 6905H_B, TW0200, TW0350	4,44 €
134832-4		M12/SW19	52	1	6953, 6904V_H, 6905H_B, TW0200, TW0350	4,56 €
134838-2		1/2"/SW21	38	1	6953, 6904V_H, 6905H_B, TW0200, TW0350	5,41 €
134833-2		1/2"/SW21	52	1	6953, 6904V_H, 6905H_B, TW0200, TW0350	6,42 €
134851-0	nástrčkový kľúč	M14/SW22	38	1	6953, 6904V_H, 6905H_B, TW0200, TW0350	5,55 €
134834-0		M14/SW22	52	1	6953, 6904V_H, 6905H_B, TW0200, TW0350	6,19 €
134841-3		M16/SW24	45	1	6953, 6904V_H, 6905H_B, TW0200, TW0350	6,30 €
134836-6		M16/SW24	52	1	6953, 6904V_H, 6905H_B, TW0200, TW0350	6,80 €
134844-7		M18/SW27	50	1	6905H_B, TW0200, TW0350	8,31 €
134845-5		M18/SW27	78	1	6905H_B, TW0200, TW0350	11,22 €
134846-3		M20/SW30	50	1	6905H_B, TW0200, TW0350	8,11 €
134847-1		M20/SW30	78	1	6905H_B, TW0200, TW0350	11,96 €
134848-9		M22/SW32	50	1	6905H_B, TW0200, TW0350	8,34 €
134849-7		M22/SW32	78	1	6905H_B, TW0200, TW0350	11,67 €
213405-7	O krúžok k nástrčkovým kľúčom 1/2"			1		0,29 €
268057-9	čap k nástrčkovým kľúčom 1/2"			1		0,95 €
213506-1	O krúžok k nástrčkovým kľúčom 3/4"					0,27 €
256282-4	čap k nástrčkovým kľúčom 3/4"					0,96 €



Príslušenstvo pre rázové uťahováky

Nástrčkové kľúče s upnutím štvorhran 1/2"



objednávacie číslo	popis	typ	vhodné pre stroj	cena s DPH
P-46953	sada nástrčkových kľúčov 9 ks	nástrčkový kľúč 5/16"	6905H_B, TW0200, TW0350	32,78 €
		nástrčkový kľúč 11/16"		
		nástrčkový kľúč 3/4"		
		nástrčkový kľúč 8 mm		
		nástrčkový kľúč 10 mm		
		nástrčkový kľúč 13 mm		
		nástrčkový kľúč 17 mm		
		nástrčkový kľúč 19 mm		
		nástrčkový kľúč 21 mm		

Nástrčkové kľúče s upnutím štvorhran 3/4"



objednávacie číslo	popis	typ	dĺžka (mm)	ks/bal.	vhodné pre stroj	cena s DPH	
A-85494	nástrčkový kľúč	M10/SW17	50	1	6906	10,07 €	
A-85519		M12/SW19	50	1	6906	9,51 €	
A-85553		M14/SW22	52	1	6906	8,75 €	
A-85575		M16/SW24	52	1	6906	10,36 €	
134855-2		M18/SW27	52	1	6906	10,15 €	
134856-0		M18/SW27	95	1	6906	20,61 €	
134857-8		M20/SW30	52	1	6906	8,80 €	
134858-6		M20/SW30	95	1	6906	18,52 €	
134871-4		M22/SW32	52	1	6906	10,92 €	
134859-4		M22/SW32	95	1	6906	22,23 €	
134862-5		M24/SW36	56	1	6906	13,02 €	
134863-3		M24/SW36	95	1	6906	22,86 €	
213506-1		O krúžok k nástrčkovým kľúčom 3/4"			1		0,27 €
256282-4		čap k nástrčkovým kľúčom 3/4"			1		0,96 €

Nástrčkové kľúče s upnutím štvorhran 1"



objednávacie číslo	popis	typ	dĺžka (mm)	ks/bal.	vhodné pre stroj	cena s DPH
134864-1	nástrčkový kľúč	7/8"/SW35	80	1	TW1000	22,65 €
134865-9		M24/SW36	80	1	TW1000	24,40 €
134872-2		M27/SW41	80	1	TW1000	24,93 €

Príslušenstvo pre prestrihovače

Príslušenstvo pre prestrihovače, nožnice na plech



objednávacie číslo	popis	vhodné pre stroj	cena s DPH
A-83951		JN1601	31,83 €
792728-1	razník	JN3200	34,24 €
792265-5		JN1600	35,27 €
A-15051	matrica	JN1601	21,04 €
792292-2		JN3200	31,48 €
792264-7		JN1600	91,73 €
191383-0		JS1600	34,20 €
792533-6	sada nožov	JS1660	53,88 €
792536-0		JS1670	52,71 €
792287-5		JS3200	39,84 €
792534-4	rezný nôž	JS1660	72,49 €
792537-8		JS1670	94,11 €
762013-6		JS1660	3,27 €
762007-1	mierka	JN3200, J S3200	2,32 €

Použitie

názov	mäkká oceľ		ušľachtilá oceľ		model
rezný nôž	silá	odstup (A)	silá	odstup (A)	
	1,6 mm	100 mm	1,2 mm	80 mm	JS1600
	1,2 mm	neobmedzené	do 1 mm	neobmedzené	
	3,2 mm	90 mm	2,5 mm	70 mm	JS3200
	2,3 mm	neobmedzené	2 mm	neobmedzené	

	výrezy max. strižné rádiusy	D	21 mm	
		t	5 mm	JN1601
		R	50 mm	
		D	42 mm	
		t	8 mm	JN3200
		R	128 mm	

Diamantové kotúče

Špeciálne diamantové rezné kotúče na rezanie namokro

pre diamantovú pílu namokro 4101RH
Sintrovaný diamantový rezný kotúč bez neutrálnej zóny.
Celistvý uzavretý segment pre čisté rezy bez vyštrbených hrán.



objednávacie číslo	ø kotúča (mm)	ø otvoru (mm)	hrúbka segmentu (mm)	výška segmentu (mm)	druh segmentu	farba	max. otáčky (min ⁻¹)	model	cena s DPH
A-01292	110	20	1,4	4	hladký	modrá	13 020	4101RH	75,98 €



pre modely 4190DW a 4191DWA
Celistvý uzavretý segment pre čisté rezy bez vyštrbených hrán.



objednávacie číslo	ø kotúča (mm)	ø otvoru (mm)	hrúbka segmentu (mm)	výška segmentu (mm)	druh segmentu	farba	max. otáčky (min ⁻¹)	model	cena s DPH
792296-4	80	15	0,8	4,5	hladký	strieborná	2 380	4190DWA 4191DWA	50,19 €
792289-1	110	15,00	13,0	5,4	hladký	strieborná	13 900	PC1100	250,64 €



Diamantové kotúče

Quasar

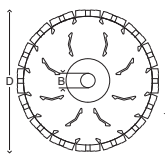

Špeciálny diamantový kotúč s technológiou 3D Grid pre univerzálne použitie a profesionálny výkon.

K dispozícii buď s technológiou Stealth, ktorá poskytuje vynikajúce tlmenie vibrácií a zvuku, a tým najlepší pocit, alebo so spevneným stredom a chladiacimi otvormi pre rýchle a pohodlné rezanie. Zvárané laserom. Na mokré a suché použitie.

Segmentovaná hrana – tichý kotúč s vysokou životnosťou – na rezanie Betón, stredne tvrdá / tvrdá tehla, terazzo, keramické dlaždice, bridlica

objednávacie číslo	ID číslo kotúča	ø kotúča (mm)	výška segmentu (mm)	B (mm)	prstenec (mm)	charakteristika	cena s DPH
B-12712	QDS23022XS	230	12	22,23		3DDG, Stealth	159,28 €
B-13459	QDS30020XS	300	12	20		3DDG, Stealth	239,54 €
B-13465	QDS35025XS	350	12	25,4	20	3DDG, Stealth	303,29 €
B-13471	QDS40025XS	400	12	25,4	20	3DDG, Stealth	362,86 €

Segmentovaná hrana – nízka vibrácia, kotúč s vysokou životnosťou – na rezanie Betón, stredne tvrdá / tvrdá tehla, terazzo, keramické dlaždice, bridlica

objednávacie číslo	ID číslo kotúča	ø kotúča (mm)	výška segmentu (mm)	B (mm)	prstenec (mm)	charakteristika	cena s DPH
B-12681	QDS11522CV	115	10	22,23		chladiace otvory	63,58 €
B-12697	QDS12522CV	125	10	22,23	20	chladiace otvory	69,95 €
B-12706	QDS23022CVX	230	12	22,23		3DDG, chladiace otvory, spevnené jadro	143,78 €
B-13421	QDS30020CVX	300	12	20		3DDG, chladiace otvory, spevnené jadro	201,68 €
B-13437	QDS35025CVX	350	12	25,4		3DDG, chladiace otvory, spevnené jadro	268,05 €
B-13443	QDS40025CVX	400	12	25,4		3DDG, chladiace otvory, spevnené jadro	318,82 €

Ako čítať nový identifikačný kód diamantových kotúčov Makita



Typ segmentu (Segment Type)
 DS = diamantový segmentovaný
 DT = diamantový turbo
 DC = diamantový nedelený
 DE = diamantový elektrolyticky pokovovaný
 DM = diamantový na maltu (frézovanie škár)
 DA = diamantový asfaltový

Priemer otvoru (v mm) (Bore Diameter)
 15 = 15mm
 16 = 16mm
 20 = 20mm
 22 = 22.23mm
 25 = 25.4mm

QDS30020XS

Označenie (Brand)
 Q = Quasar
 C = Comet
 N = Neutron
 L = Laser (DiaMak+)
 D = DiaMak

Priemer kotúča (v mm) (Blade Diameter)

Špecifické charakteristiky (Special Features)
 e = Enduro
 r = Rapide
 C = chladiace otvory
 V = spevnené jadro
 X = technológia 3D Diamond Grid
 S = technológia Stealth



PRÍKLADY

QDS30020XS: kotúč Quasar, diamantový segmentovaný, priemer 300 mm, priemer otvoru 20 mm, technológia 3D Diamond Grid, technológia Stealth

CDS40025rCX: kotúč Comet, diamantový segmentovaný, priemer 400 mm, priemer otvoru 25 mm, Rapide, chladiace otvory, technológia 3D Diamond Grid

NDS11522e: kotúč Neutron – priemer 115 mm, priemer otvoru 22,23 mm, Enduro



Diamantové kotúče

Comet

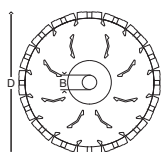

Špeciálny univerzálny kotúč s technológiou 3D Grid pre profesionálny výkon.

Široké spektrum kvalitných kotúčov s technológiou 3D Grid a voliteľnými prvkami ako technológia Stealth alebo chladiace otvory. K dispozícii v segmentových špecifikáciách Rapide a Enduro pre maximalizáciu rýchlosti alebo životnosti.

Zvárané laserom. Na mokré a suché použitie.

Segmentovaná hrana – kotúč s vysokou životnosťou – na rezanie
Betón, mäkká tehla, mäkká bridlica, betónové dlaždice, pieskovce

ENDURO

objednávacie číslo	ID číslo kotúča	ø kotúča (mm)	výška segmentu (mm)	B (mm)	prstenec (mm)	charakteristika	cena s DPH
B-12728	CDS11522eC	115	10	22,23		Enduro, chladiace otvory	49,32 €
B-12734	CDS12522eC	125	10	22,23	20	Enduro, chladiace otvory	54,84 €
B-27165		150	10	22,23		Enduro, chladiace otvory	70,81 €
B-27171		180	10	22,23		Enduro, chladiace otvory	92,57 €
B-12740	CDS23022eCX	230	10	22,23		3DDG, Enduro, chladiace otvory	128,01 €
B-13487	CDS30020eCX	300	10	20		3DDG, Enduro, chladiace otvory	183,63 €
B-13493	CDS35025eCX	350	10	25,4	20	3DDG, Enduro, chladiace otvory	212,23 €
B-13502	CDS40025eCX	400	10	25,4	20	3DDG, Enduro, chladiace otvory	255,21 €
B-12756	CDS23022eXS	230	10	22,23		3DDG, Enduro, Stealth	141,62 €
B-13518	CDS30020eXS	300	10	20		3DDG, Enduro, Stealth	194,82 €
B-13524	CDS35025eXS	350	10	25,4	20	3DDG, Enduro, Stealth	239,03 €
B-13530	CDS40025eXS	400	10	25,4	20	3DDG, Enduro, Stealth	301,21 €

Segmentovaná hrana pre rýchle rezanie

Betón, stredne tvrdá/tvrdá tehla, terazzo, keramické dlaždice, bridlica, keramická rúra

RAPIDE

objednávacie číslo	ID číslo kotúča	ø kotúča (mm)	výška segmentu (mm)	B (mm)	prstenec (mm)	charakteristika	cena s DPH
B-12762	CDS11522rC	115	10	22,23		Rapide, chladiace otvory	48,70 €
B-12778	CDS12522rC	125	10	22,23	20	Rapide, chladiace otvory	53,19 €
B-27187		150	10	22,23		Rapide, chladiace otvory	70,81 €
B-27193		180	10	22,23		Rapide, chladiace otvory	92,57 €
B-12784	CDS23022rCX	230	10	22,23		3DDG, Rapide, chladiace otvory	119,52 €
B-13546	CDS30020rCX	300	10	20		3DDG, Rapide, chladiace otvory	177,20 €
B-13552	CDS35025rCX	350	10	25,4	20	3DDG, Rapide, chladiace otvory	212,43 €
B-13568	CDS40025rCX	400	10	25,4	20	3DDG, Rapide, chladiace otvory	256,99 €
B-12893	CDS23022rXS	230	10	22,23		3DDG, Rapide, Stealth	145,44 €
B-13574	CDS30020rXS	300	10	20		3DDG, Rapide, Stealth	196,23 €
B-13580	CDS35025rXS	350	10	25,4	20	3DDG, Rapide, Stealth	225,87 €
B-13596	CDS40025rXS	400	10	25,4	20	3DDG, Rapide, Stealth	303,39 €



Diamantové kotúče

Comet

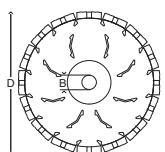

Špeciálny univerzálny kotúč s technológiou 3D Grid pre profesionálny výkon.

Široké spektrum kvalitných kotúčov s technológiou 3D Grid a voliteľnými prvkami ako technológia Stealth alebo chladiace otvory. K dispozícii v segmentových špecifikáciách Rapide a Enduro pre maximalizáciu rýchlosti alebo životnosti.

Zvárané laserom. Na mokré a suché použitie.

Turbo hrana na rezanie

Tvrdá tehla, žula, vápenec, keramická rúra, bridlica, terazzo

objednávacie číslo	ID číslo kotúča	ø kotúča (mm)	výška segmentu (mm)	B (mm)	prsteneček (mm)	charakteristika	cena s DPH
B-12974	CDT10016	100	7	16		Turbo hrana, štandardné jadro	39,66 €
B-12980	CDT11522	115	7	22,23		Turbo hrana, štandardné jadro	44,81 €
B-12996	CDT12522	125	7	22,23	20	Turbo hrana, štandardné jadro	51,31 €
B-13007	CDT15022	150	7	22,23	20	Turbo hrana, štandardné jadro	62,93 €
B-13013	CDT17522	175	7	22,23		Turbo hrana, štandardné jadro	80,72 €
B-13029	CDT20030	200	7	30	25,4	Turbo hrana, štandardné jadro	93,45 €
B-13035	CDT23022	230	8	22,23		Turbo hrana, štandardné jadro	106,57 €
B-13041	CDT30025	300	8,5	25,4		Turbo hrana, štandardné jadro	201,65 €
B-13057	CDT35025	350	8,5	25,4		Turbo hrana, štandardné jadro	239,90 €



Nedelená hrana na rezanie

keramické obkladačky, porcelán

objednávacie číslo	ID číslo kotúča	ø kotúča (mm)	výška segmentu (mm)	B (mm)	prsteneček (mm)	charakteristika	cena s DPH
B-13063	CDC8015	80	5	15		súvislá hrana, štandardné jadro	71,16 €
B-13079	CDC10016	100	5	16		súvislá hrana, štandardné jadro	27,12 €
B-13085	CDC11522	115	5	22,23		súvislá hrana, štandardné jadro	28,84 €
B-13091	CDC12522	125	5	22,23	20	súvislá hrana, štandardné jadro	30,74 €
B-13100	CDC15022	150	5	22,23	20	súvislá hrana, štandardné jadro	40,25 €
B-13116	CDC17522	175	5	22,23		súvislá hrana, štandardné jadro	43,87 €
B-13122	CDC20030	200	5	30	25,4	súvislá hrana, štandardné jadro	52,75 €
B-13138	CDC23030	230	5	30	25,4	súvislá hrana, štandardné jadro	65,41 €
B-13144	CDC30025	300	7	25,4		súvislá hrana, štandardné jadro	172,47 €
B-13150	CDC35030	350	7	30	25,4	súvislá hrana, štandardné jadro	184,42 €



Diamantové kotúče

Comet

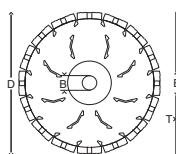

Špeciálny univerzálny kotúč s technológiou 3D Grid pre profesionálny výkon.
Široké spektrum kvalitných kotúčov s technológiou 3D Grid a voliteľnými prvkami ako technológia Stealth alebo chladiace otvory. K dispozícii v segmentových špecifikáciách Rapide a Enduro pre maximalizáciu rýchlosti alebo životnosti.
Zvárané laserom. Na mokré a suché použitie.

Elektrolyticky pokovovaný kotúč na rezanie
Mramor, sklenené vlákno, drevovláknitá doska, sklolaminát

objednávacie číslo	ID číslo kotúča	ø kotúča (mm)	výška segmentu (mm)	B (mm)	prstenec (mm)	charakteristika	cena s DPH
B-13166	CDE10016	100	-	16		elektrolyticky pokovovaný, štandardné jadro	53,53 €
B-13172	CDE11522	115	-	22,23		elektrolyticky pokovovaný, štandardné jadro	62,28 €
B-13188	CDE12522	125	-	22,23	20	elektrolyticky pokovovaný, štandardné jadro	62,28 €
B-13194	CDE15022	150	-	22,23	20	elektrolyticky pokovovaný, štandardné jadro	86,27 €
B-13203	CDE17522	175	-	22,23		elektrolyticky pokovovaný, štandardné jadro	89,76 €
B-13219	CDE23022	230	-	22,23		elektrolyticky pokovovaný, štandardné jadro	157,98 €
B-13225	CDE25022	250	-	22,23		elektrolyticky pokovovaný, štandardné jadro	286,25 €



Kotúč na frézovanie škár pre vyškrabávanie malty
Malta, mäkká tehla

objednávacie číslo	ID číslo kotúča	ø kotúča (mm)	výška segmentu (mm)	B (mm)	prstenec (mm)	charakteristika	cena s DPH
B-13231	CDM10016	100	6,5	22,23		frézovanie škár, štandardné jadro 6,5 x 6,4	87,67 €
B-13247	CDM11522	115	6,5	22,23		frézovanie škár, štandardné jadro 6,5 x 6,4	96,42 €
B-13253	CDM12522	125	6,5	22,23		frézovanie škár, štandardné jadro 6,5 x 6,4	105,13 €



Segmentovaná hrana, asfaltový kotúč na rezanie
Asfalt, hrubozrnný vápenec, hrubozrnný pieskovec, abrazívny pieskovec, mäkká tvárnica

objednávacie číslo	ID číslo kotúča	ø kotúča (mm)	výška segmentu (mm)	B (mm)	prstenec (mm)	charakteristika	cena s DPH
B-13269	CDA30020	300	10	20		asfalt, štandardné jadro	199,65 €
B-13275	CDA35025	350	10	25,4	20	asfalt, štandardné jadro	233,04 €
B-42905	CDA40025	400	10	25,4	20	asfalt, štandardné jadro	343,34 €



Diamantové kotúče

NEUTRON

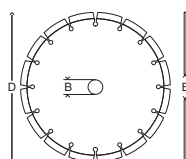

Špeciálny univerzálny diamantový kotúč s technológiou 3D Grid pre profesionálny výkon.

V prevedení Rapide alebo Enduro na maximalizáciu rýchlosti a životnosti. Laserom zvárané, na suché a mokré použitie.

Segmentovaná hrana, dlhotrvácný kotúč – na rezanie
Betón, mäkká tehla, mäkká bridlica, betónové dlaždice, pieskovec

ENDURO

objednávacie číslo	ID číslo kotúča	ø kotúča (mm)	výška segmentu (mm)	B (mm)	prstenec (mm)	charakteristika	cena s DPH
B-12902	NDS11522e	115	10	22,23		Enduro, štandardné jadro	35,84 €
B-12918	NDS12522e	125	10	22,23	20	Enduro, štandardné jadro	40,80 €
B-27202		150	10	22,23		Enduro, štandardné jadro	47,00 €
B-27218		180	10	22,23		Enduro, štandardné jadro	58,10 €
B-12930	NDS23022eX	230	10	22,23		3DDG, Enduro, štandardné jadro	76,02 €
B-13605	NDS30020eX	300	10	20		3DDG, Enduro, štandardné jadro	117,86 €
B-13611	NDS35025eX	350	10	25,4	20	3DDG, Enduro, štandardné jadro	143,91 €
B-13627	NDS40025eX	400	10	25,4	20	3DDG, Enduro, štandardné jadro	181,58 €

Segmentovaná hrana pre rýchle rezanie
Betón, stredne tvrdá/tvrdá tehla, terazzo, keramické dlaždice, bridlica, keramická rúra

RAPIDE

objednávacie číslo	ID číslo kotúča	ø kotúča (mm)	výška segmentu (mm)	B (mm)	prstenec (mm)	charakteristika	cena s DPH
B-12946	NDS11522r	115	10	22,23		Rapide, štandardné jadro	35,58 €
B-12952	NDS12522r	125	10	22,23	20	Rapide, štandardné jadro	39,72 €
B-27224		150	10	22,23		Rapide, štandardné jadro	49,74 €
B-27230		180	10	22,23		Rapide, štandardné jadro	61,48 €
B-12968	NDS23022rX	230	10	22,23		3DDG, Rapide, štandardné jadro	72,75 €
B-13633	NDS30020rX	300	10	20		3DDG, Rapide, štandardné jadro	115,02 €
B-13649	NDS35025rX	350	10	25,4	20	3DDG, Rapide, štandardné jadro	146,11 €
B-13655	NDS40025rX	400	10	25,4	20	3DDG, Rapide, štandardné jadro	177,20 €



Diamantové kotúče

Diamak+

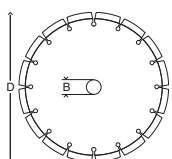

Laserom zváraný segmentovaný kotúč.

Kotúč na bežné použitie na konštrukčné materiály. Vhodný na murárske materiály.

Ideálny na použitie pre tvrdý betón a kamenité zmesi. Na suché aj mokré použitie.

Vhodný pre benzínové kotúčové rezačky.

Segmentovaná hrana – na rezanie

Betón, mäkká tehla, mäkká bridlica, betónové dlaždice

objednávacie číslo	ID číslo kotúča	ø kotúča (mm)	výška segmentu (mm)	B (mm)	prstenec (mm)	charakteristika	cena s DPH
B-13281	LDS30020	300	7	20		DiaMak Plus, laserom zvárané, štandardné jadro	78,06 €
B-13661	LDS30020A	300	7	20		DiaMak Plus, laserom zvárané, štandardné jadro	95,21 €
B-13297	LDS35025	350	7	25,4	20	DiaMak Plus, laserom zvárané, štandardné jadro	90,50 €
B-13306	LDS40025	400	7	25,4	20	DiaMak Plus, laserom zvárané, štandardné jadro	106,39 €
B-13312	LDS45025	450	7	25,4		DiaMak Plus, laserom zvárané, štandardné jadro	379,24 €

Diamak

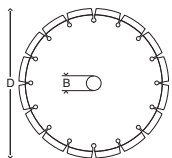

Ekonomické kotúče vstupnej úrovne vhodné pre široké spektrum stavebných materiálov.

K dispozícii vo viacerých variantoch – segmentované, turbo a nedelené. Na použitie za mokra aj za sucha.

Segmentovaná hrana – na rezanie

Väčšina murárskych materiálov, dosky, tehly, blokový pieskovec, bridlica a vápenec.

objednávacie číslo	ID číslo kotúča	ø kotúča (mm)	výška segmentu (mm)	B (mm)	prstenec (mm)	charakteristika	cena s DPH
P-34665	DDS115	115	7	22,23		segmentovaná hrana, štandardné jadro	9,67 €
P-45761	DDS125	125	7	22,23	20	segmentovaná hrana, štandardné jadro	11,05 €
P-44155	DDS230	230	7	22,23		segmentovaná hrana, štandardné jadro	25,22 €



Diamantové kotúče

Diamak

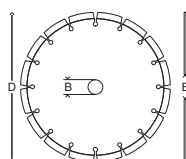

*Ekonomické kotúče vstupnej úrovne vhodné pre široké spektrum stavebných materiálov.
K dispozícii vo viacerých variantoch – segmentované, turbo a nedelené.
Na použitie za mokra aj za sucha.*

Turbo hrana – na rezanie

Pre tvrdé materiály s vysokou hustotou, žulu, keramické produkty, bridlicu, vápenec, tvrdý betón.

objednávacie číslo	ID číslo kotúča	ø kotúča (mm)	výška segmentu (mm)	B (mm)	prstenec (mm)	charakteristika	cena s DPH
P-26858	DDT100	100	7	16		turbo hrana, štandardné jadro	13,81 €
P-26864	DDT115	115	7	22,23		turbo hrana, štandardné jadro	14,00 €
P-26870	DDT125	125	7	22,23	20	turbo hrana, štandardné jadro	15,20 €
P-26886	DDT230	230	7	22,23		turbo hrana, štandardné jadro	35,92 €



Nedelená hrana – na rezanie

Na rezanie dlaždíc, mramoru, vápenca, porcelánu, terazza.

objednávacie číslo	ID číslo kotúča	ø kotúča (mm)	výška segmentu (mm)	B (mm)	prstenec (mm)	charakteristika	cena s DPH
P-27187	DDC100	100	7	16		nedelená hrana, štandardné jadro	10,31 €
P-27193	DDC115	115	7	22,23		nedelená hrana, štandardné jadro	11,46 €
P-27202	DDC125	125	7	22,23	20	nedelená hrana, štandardné jadro	13,42 €
P-27218	DDC150	150	7	22,23		nedelená hrana, štandardné jadro	22,85 €
P-27224	DDC180	180	7	22,23		nedelená hrana, štandardné jadro	38,52 €
P-27230	DDC200	200	7	30	25.4	nedelená hrana, štandardné jadro	45,47 €
P-27246	DDC230	230	7	30	25.4	nedelená hrana, štandardné jadro	50,36 €
P-27252	DDC250	250	7	30	25.4	nedelená hrana, štandardné jadro	59,93 €



Diamantové kotúče

Diamantový kotúč (segmentovaný)



objednávacie číslo	ø kotúča (mm)	prsteneček (mm)	charakteristika	ks/bal	cena s DPH
D-41589-10	115	22,23	suchý rez / betón	10	67,26 €
D-41595-10	125	22,23	suchý rez / betón	10	83,31 €
D-41610-10	230	22,23	suchý rez / betón	10	185,35 €

Diamantový kotúč (turbo)



objednávacie číslo	ø kotúča (mm)	prsteneček (mm)	charakteristika	ks/bal	cena s DPH
D-41626-10	115	22,23	suchý rez / betón	10	67,26 €
D-41632-10	125	22,23	suchý rez / betón	10	83,31 €
D-41654-10	230	22,23	suchý rez / betón	10	185,35 €



Diamantové brúsne kotúče

Diamak+

	objednávacie číslo	ø D kotúča (mm)	výška (mm)	zrno	ks/bal.	cena s DPH
 ODĽAHČUJÚCE VYSLOBODZOVACIE KOTÚČE Odľahčujúce vyslobodzovacie kotúče môžu rezať väčšinu materiálov vrátane kovu, skla, muriva a kameňa.	A-36756	125	22,23		1	131,22 €
	A-89894	230	22,23		1	396,90 €
	A-88808	305	20		1	629,21 €
 JEDNODIELNA HRANA GJ2 Určený pre PC1100, ideálny na brúsenie, ponúka rýchle obrusovanie materiálu.	P-29094	110	15		1	129,25 €
 NEDELENÁ HRANA GD80 Určený na jemné planírovanie betónu brúskou PC1100, obsahuje špeciálne jemné diamantové zrno.	P-29088	110	15		1	249,70 €
 ŠPIRÁLOVÁ HRANA SBG4 Určený na obrusovanie väčších plôch na 230 mm uhlovej brúske.	P-40652	180	22,23		1	204,98 €
 DVOJITÁ HRANA SBG5 Ideálna brúsna hlava na bežné použitie, dvojitá hrana poskytuje dobrú stabilitu a rýchle obrusovanie. 110 mm kotúč môže byť použitý na brúske PC1100.	P-29103	110	22,23/15		1	131,60 €
	P-29119	180	22,23		1	238,27 €
 SEGMENTOVANÁ HRANA SO ŽIVICOVÝM POJIVOM SBGR4 Vynikajúci nástroj na prefabrikovaný betón. Výplň so živicovým spojivom zaisťuje nízke vyštrbovanie na okrajoch. Možno ho tiež použiť na väčšinu typov kamena.	P-40668	100	M14		1	127,30 €
 SEGMENTOVANÁ HRANA SBG8 Ideálny na prácu s pieskovcom a hrubozrnným pieskovcom. Má špeciálne formulované tvrdé spojivo, ktoré poskytuje vyššiu životnosť pri práci s uvedenými materiálmi.	P-29147	100	M14		1	153,41 €
 TURBO HRANA SBG2 Ideálny na prácu s tvrdými kamenmi ako žula, mramor a vápenec, môže byť použitý na mokré použitie na brúskach na leštenie kameňa.	P-29050	100	M14		1	138,82 €
	P-40646	180	22,23		1	267,65 €
 LEŠTIČKA KAMENA PW5000 DIAMANTOVÉ DOŠTICKY	D-15584			50	1	12,58 €
	D-15590			100	1	11,22 €
	D-15609			200	1	13,44 €
	D-15615			400	1	13,67 €
	D-15621			800	1	12,72 €
	D-15637			1500	1	12,84 €
	D-15643			3000	1	11,81 €
	D-15659		dolešťovanie		1	22,78 €
	D-15805		sada 8 ks		8	107,49 €
	417322-5		kryt hlavy		1	5,39 €



Rezné kotúče



MIMORIADNE TENKÝ rezný kotúč – Tenký, stredne tvrdý, vysokovýkonný rezný kotúč. Vhodný najmä na tenkostenné materiály ako rúry, profily, plechy a drôty. Nižšie zaťaženie náradia, menšia spotreba materiálu, menšie úsilie pri rezaní. Mimoriadne vysoký rezný výkon pri optimálnej životnosti.

objednávacie číslo	ø kotúča (mm)	ø otvoru (mm)	hrúbka (mm)	ks/bal.	Max. otáčky (min ⁻¹)	model	cena s DPH
P-53001	115	22,0	1,0	1	13 300	115 mm uhlové brúsky	1,30 €
P-53023	125	22,0	1,0	1	12 200	125 mm uhlové brúsky	1,40 €
P-52233	230	22,0	2,0	1	6 600	230 mm uhlové brúsky	3,23 €



MIMORIADNE TENKÝ rezný kotúč na ušľachtilú oceľ – Tenký, stredne tvrdý, vysokovýkonný rezný kotúč. Vhodný najmä na tenkostenné materiály ako rúry, profily, plechy a drôty z nehrdzavejúcej ocele. Nižšie zaťaženie náradia, menšia spotreba materiálu, menšie úsilie pri rezaní. Mimoriadne vysoký rezný výkon pri optimálnej životnosti.

objednávacie číslo	ø kotúča (mm)	ø otvoru (mm)	hrúbka (mm)	ks/bal.	Max. otáčky (min ⁻¹)	model	cena s DPH
P-52249	115	22,0	1,0	1	13 300	115 mm uhlové brúsky	1,41 €
P-53045	125	22,0	1,0	1	12 200	125 mm uhlové brúsky	1,53 €
P-53051	125	22,0	1,6	1	12 200	125 mm uhlové brúsky	1,40 €
P-53067	230	22,0	2,0	1	6 600	230 mm uhlové brúsky	3,52 €



Rezný kotúč na kovy – Rezný kotúč, lisovaný za studena, s pojivom zo syntetickej živice. Univerzálny kotúč, použiteľný vo všetkých oblastiach opracúvania kovov. Vysoký rezný výkon pri dobrej životnosti.

objednávacie číslo	ø kotúča (mm)	ø otvoru (mm)	hrúbka (mm)	ks/bal.	Max. otáčky (min ⁻¹)	model	cena s DPH
P-05739	115	22,0	2,5	1	13 300	115 mm uhlové brúsky	1,36 €
P-05745	125	22,0	2,5	1	12 230	125 mm uhlové brúsky	1,47 €
P-05751	150	22,0	2,5	1	10 190	150 mm uhlové brúsky	2,03 €
P-05767	180	22,0	2,5	1	8 580	180 mm uhlové brúsky	2,16 €
P-05773	230	22,0	2,5	1	6 680	230 mm uhlové brúsky	2,85 €
A-89953-5	355	25,4	3,0	5			21,19 €
A-01351	355	25,4	3,0	5		2414NB, 2414B	39,05 €



Rezný kotúč na kameň – Rezný kotúč, lisovaný za studena, s pojivom zo syntetickej živice. Univerzálny kotúč na rezanie prírodného a umelého kameňa, bridlice, mramoru, neželezných kovov. Vysoký rezný výkon pri dlhej životnosti.

objednávacie číslo	ø kotúča (mm)	ø otvoru (mm)	hrúbka (mm)	ks/bal.	Max. otáčky (min ⁻¹)	model	cena s DPH
P-05789	115	22,0	3,0	1	13 300	115 mm uhlové brúsky	1,39 €
P-52205	115	22,0	3,2	1	13 300	115 mm uhlové brúsky	1,24 €
P-05795	125	22,0	3,0	1	12 230	125 mm uhlové brúsky	1,51 €
P-52940	125	22,0	3,2	1	12 200	125 mm uhlové brúsky	1,40 €
P-05804	150	22,0	3,0	1	10 200	150 mm uhlové brúsky	2,10 €
P-05810	180	22,0	3,0	1	8 580	180 mm uhlové brúsky	2,32 €
P-52962	180	22,0	3,2	1	8 500	180 mm uhlové brúsky	2,12 €
P-05826	230	22,0	3,0	1	6 680	230 mm uhlové brúsky	2,94 €
P-52211	230	22,0	3,2	1	6 600	230 mm uhlové brúsky	2,81 €
A-89735	305	25,4	3,5	1	5 010	Uhlová píla na kameň 4112HS	7,65 €

Rezný kotúč na hliník – Rezný kotúč, lisovaný za studena, s pojivom zo syntetickej živice. Vhodný na rezanie hliníkových materiálov. Vysoký rezný výkon pri dlhej životnosti.

objednávacie číslo	ø kotúča (mm)	ø otvoru (mm)	hrúbka (mm)	ks/bal.	Max. otáčky (min ⁻¹)	model	cena s DPH
P-53126	115	22,0	1,6	1	13 300	115 mm uhlové brúsky	1,37 €
P-53132	230	22,0	2,0	1	6 600	230 mm uhlové brúsky	3,43 €



Rezné kotúče



objednávacie číslo	rozmer	model	cena s DPH
B-14102	115 × 1,6 × 22,23	rezný kotúč na železo	1,08 €
A-85307	115 × 2,5 × 22	rezný kotúč na železo (plochý)	0,94 €
B-35134	125 × 1,6 × 22,23	rezný kotúč na železo	1,24 €
A-85313	125 × 2,5 × 22	rezný kotúč na železo (plochý)	1,11 €
A-85329	180 × 2,5 × 22	rezný kotúč na železo (plochý)	1,61 €
A-85335	230 × 2,5 × 22	rezný kotúč na železo (plochý)	2,25 €
A-85357	115 × 3 × 22	rezný kotúč na kameň (plochý)	1,18 €
A-85363	125 × 3 × 22	rezný kotúč na kameň (plochý)	1,38 €
A-85379	180 × 3 × 22	rezný kotúč na kameň (plochý)	2,12 €
A-85385	230 × 3 × 22	rezný kotúč na kameň (plochý)	2,72 €
B-12201	100 × 1,0 × 16	tenký rezný kotúč na nehrdzavejúcu oceľ (plochý)	1,04 €
B-12217	115 × 1,0 × 22	tenký rezný kotúč na nehrdzavejúcu oceľ (plochý)	1,24 €
B-12239	125 × 1,0 × 22	tenký rezný kotúč na nehrdzavejúcu oceľ (plochý)	1,34 €
B-12251	150 × 1,6 × 22	tenký rezný kotúč na nehrdzavejúcu oceľ (plochý)	1,55 €
B-12267	180 × 1,6 × 22	tenký rezný kotúč na nehrdzavejúcu oceľ (plochý)	1,55 €
B-12273	230 × 1,9 × 22	tenký rezný kotúč na nehrdzavejúcu oceľ (plochý)	2,76 €
B-10665-5	355 × 3 × 25,4	rezný kotúč na železo (5 ks/bal)	19,71 €
A-87694-25	405 × 4 × 25,4	rezný kotúč na železo (25 ks/bal)	97,99 €

Brúsne kotúče na kovy

Brúsne kotúče Makita sú stredne tvrdé univerzálne kotúče, určené pre všetky oblasti opracúvania kovov. Brúsne kotúče majú hrubú zrnitosť a používajú sa na miestach, kde sa požaduje vysoký úberový výkon. Vzhľad výbrusu je zodpovedajúco hrubý. Oblasti využitia: začistenie zvarov; brúsenie liatinových odliatok; brúsenie hrán a plôch; brúsenie rohových zvarov; brúsenie bodových zvarov; zahladzovanie a výbrus okovín.

Brúsny kotúč na kovy

Univerzálny, stredne tvrdý brúsny kotúč, lisovaný za studena, s pojivom zo syntetickej živice, na celkové opracúvanie ocele, napr. na odstraňovanie okovín, brúsenie hrán a výbrus plôch.

Mimoriadnou prednosťou tohto kotúča je vysoký úberový výkon pri optimálnej životnosti.



objednávacie číslo	ø kotúča (mm)	ø otvoru (mm)	hrúbka (mm)	ks/bal.	Max. otáčky (min ⁻¹)	model	cena s DPH
P-05832	115	22,0	6,0	1	13 300	115 mm uhlové brúsky	2,19 €
P-52978	115	22,0	6,4	1	13 300	115 mm uhlové brúsky	1,60 €
P-05848	125	22,0	6,0	1	12 230	125 mm uhlové brúsky	2,38 €
P-52984	125	22,0	6,4	1	12 200	125 mm uhlové brúsky	1,73 €
P-05854	150	22,0	6,0	1	10 190	150 mm uhlové brúsky	3,45 €
P-52990	150	22,0	6,4	1	10 200	150 mm uhlové brúsky	2,81 €
P-05860	180	22,0	6,0	1	8 580	180 mm uhlové brúsky	4,12 €
P-52227	180	22,0	7,0	1	8 500	180 mm uhlové brúsky	3,30 €
P-05876	230	22,0	6,0	1	6 680	230 mm uhlové brúsky	6,13 €
P-52819	230	22,0	7,0	1	6 600	230 mm uhlové brúsky	4,60 €

Stredne tvrdý, univerzálny brúsny kotúč na celkové opracúvanie normálnej ocele, napr. na odstraňovanie okovín, brúsenie hrán a výbrus plôch.

Mimoriadnou prednosťou tohto kotúča je optimálny pomer ceny a výkonu.



objednávacie číslo	ø kotúča (mm)	ø otvoru (mm)	hrúbka (mm)	ks/bal.	Max. otáčky (min ⁻¹)	model	cena s DPH
D-18459	115	22,0	6,0	1	13 290	115 mm uhlové brúsky	1,01 €
D-18465	125	22,0	6,0	1	12 200	125 mm uhlové brúsky	1,26 €
D-18487	230	22,0	6,0	1	6 600	230 mm uhlové brúsky	3,27 €

pre model 9500DW

Stredne tvrdý, univerzálny brúsny kotúč na celkové opracúvanie normálnej ocele, špeciálne určený pre akumulátorovú uhlovú brúsku 9500DW.

Mimoriadnou prednosťou tohto kotúča je vysoký úberový výkon pri dlhej životnosti.



objednávacie číslo	ø kotúča (mm)	ø otvoru (mm)	hrúbka (mm)	ks/bal.	Max. otáčky (min ⁻¹)	model	cena s DPH
794229-5	100	16,0	2,5	1	13 690	akumulátorová uhlová brúška 9500DW	19,29 €



Brúsne kotúče na kovy



objednávacie číslo	rozmer	model	cena s DPH
A-80927	115 × 6 × 22	brúsny kotúč na kov	1,06 €
A-80933	125 × 6 × 22	brúsny kotúč na kov	1,21 €
A-84981	150 × 6 × 22	brúsny kotúč na kov	1,72 €
A-80949	180 × 6 × 22	brúsny kotúč na kov	1,90 €
A-80955	230 × 6 × 22	brúsny kotúč na kov	3,39 €
A-80852	100 × 6 × 16	brúsny kotúč na oceľ a nehrdzavejúcu oceľ	1,05 €
A-80640	115 × 6 × 22	brúsny kotúč na oceľ a nehrdzavejúcu oceľ	1,35 €
A-80656	125 × 6 × 22	brúsny kotúč na oceľ a nehrdzavejúcu oceľ	1,76 €
A-80846	150 × 6 × 22	brúsny kotúč na oceľ a nehrdzavejúcu oceľ	2,03 €
A-80880	180 × 6 × 22	brúsny kotúč na oceľ a nehrdzavejúcu oceľ	2,86 €
A-80896	230 × 6 × 22	brúsny kotúč na oceľ a nehrdzavejúcu oceľ	4,44 €
B-14560	115 × 6 × 22	brúsny kotúč na hliník	1,58 €
B-14576	180 × 6 × 22	brúsny kotúč na hliník	2,77 €
B-14582	230 × 6 × 22	brúsny kotúč na hliník	4,73 €



Brúsne kotúče na kovy

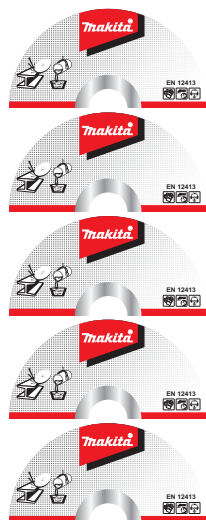

objednávacie číslo	rozmer	model	cena s DPH
B-21107	100 × 6 × 16	Brúsny kotúč HEAVY DUTY na kov, železo a INOX	0,81 €
B-21113	115 × 6 × 22	Brúsny kotúč HEAVY DUTY na kov, železo a INOX	1,01 €
B-21129	125 × 6 × 22	Brúsny kotúč HEAVY DUTY na kov, železo a INOX	1,20 €
B-21135	180 × 6 × 22	Brúsny kotúč HEAVY DUTY na kov, železo a INOX	2,16 €
B-21141	230 × 6 × 22	Brúsny kotúč HEAVY DUTY na kov, železo a INOX	3,20 €



Brúsne kotúče na kovy

Brúsny kotúč na odstraňovanie farby



objednávacie číslo	ø kotúča (mm)	ø otvoru (mm)	Max. otáčky (min ⁻¹)	popis	cena s DPH
B-28977	115	22,23	12 000	brúsny kotúč na odstraňovanie farby /železo, nerez, med/	7,87 €
B-28983	125	22,23	12 000	brúsny kotúč na odstraňovanie farby /železo, nerez, med/	8,84 €

Brúsny kotúč na odstraňovanie farby – LONGLIFE



objednávacie číslo	ø kotúča (mm)	ø otvoru (mm)	Max. otáčky (min ⁻¹)	popis	cena s DPH
B-29016	115	22,23	12 000	brúsny kotúč na odstraňovanie farby /železo, nerez, med/	8,84 €
B-29022	125	22,23	12 000	brúsny kotúč na odstraňovanie farby /železo, nerez, med/	10,12 €



Lamelové brúsne kotúče na ocel'

Brúsne zrno z korundu je vhodné najmä na brúsenie mäkkej ocele. Lamelové brúsne kotúče sú optimálne ako na hrubý výbrus, tak aj na finálny výbrus a leštenie. Brúsne listy kotúča majú vejárovité usporiadanie, navzájom sa prekrývajú a sú upevnené na vysokokvalitnom kotúči s vláknami zo sklolaminátu.

Najdôležitejšie prednosti lamelových brúsnych kotúčov: vysoký a konštantný úberový výkon, studený výbrus; vysoká kvalita výbrusu; dlhá životnosť; nízka hlučnosť.

Oblasti využitia: odhrdzovanie; výbrus odliatkov; znášanie hrán; výbrus plôch; odstraňovanie farieb/tmelov; finálny výbrus. Vhodný materiál: hliník; mäkké neželezné kovy a ich zliatiny; rôzne stavebné ocele; plasty; drevo; liatina.

Lamelový brúsny kotúč na ocel' „Korund“



objednávacie číslo	ø kotúča (mm)	ø otvoru (mm)	zrornosť	Max. otáčky (min ⁻¹)	model	cena s DPH
P-65137	115	22,2	40	13 300	115 mm uhlové brúsky	2,94 €
P-65143	115	22,2	60	13 300	115 mm uhlové brúsky	2,94 €
P-65159	115	22,2	80	13 300	115 mm uhlové brúsky	2,94 €
P-65165	115	22,2	120	13 300	115 mm uhlové brúsky	2,94 €
P-65171	125	22,2	40	12 000	125 mm uhlové brúsky	3,52 €
P-65187	125	22,2	60	12 000	125 mm uhlové brúsky	3,52 €
P-65193	125	22,2	80	12 000	125 mm uhlové brúsky	3,52 €
P-65202	125	22,2	120	12 000	125 mm uhlové brúsky	3,52 €
P-65218	150	22,2	40	10 200	150 mm uhlové brúsky	5,25 €
P-65224	150	22,2	60	10 200	150 mm uhlové brúsky	5,25 €
P-65230	150	22,2	80	10 200	150 mm uhlové brúsky	5,25 €
P-65246	150	22,2	120	10 200	150 mm uhlové brúsky	5,25 €
P-65252	180	22,2	40	8 600	180 mm uhlové brúsky	7,25 €
P-65268	180	22,2	60	8 600	180 mm uhlové brúsky	7,25 €
P-65274	180	22,2	80	8 600	180 mm uhlové brúsky	7,25 €
P-65280	180	22,2	120	8 600	180 mm uhlové brúsky	7,25 €



Lamelové brúsne kotúče na ušľachtilú oceľ

Brúsne zrna zo zirkónového korundu je vhodné najmä na agresívny výbrus a vysoké namáhanie a je preto optimálne ako na hrubý úber, tak aj na finálny výbrus a leštenie tvrdej ocele. Brúsne listy kotúča majú vejárovité usporiadanie, navzájom sa prekrývajú a sú upevnené na vysokokvalitnom kotúči s vláknami zo sklolaminátu.

Najdôležitejšie prednosti lamelových brúsnych kotúčov: mimoriadne vysoký a konštantný úberový výkon; vysoká kvalita povrchu; dlhá životnosť; nízka hlučnosť.

Oblasti využitia: odstraňovanie okovín; výbrus odliatkov; znášanie hrán; výbrus plôch; odstraňovanie hrdze/tmelov; finálny výbrus.

Vhodný materiál: ušľachtilá oceľ; neželezné kovy a ich zliatiny; rôzne stavebné ocele; hliník; drevo; liatina.

Lamelový brúsny kotúč na ušľachtilú oceľ „Zirkón“



objednávacie číslo	ø kotúča (mm)	ø otvoru (mm)	zrornosť	Max. otáčky (min ⁻¹)	model	cena s DPH
P-65458	115	22,2	40	13 300	115 mm uhlové brúsky	3,01 €
P-65464	115	22,2	60	13 300	115 mm uhlové brúsky	3,01 €
P-65470	115	22,2	80	13 300	115 mm uhlové brúsky	3,01 €
P-65486	115	22,2	120	13 300	115 mm uhlové brúsky	3,01 €
P-65492	125	22,2	40	12 000	125 mm uhlové brúsky	3,59 €
P-65501	125	22,2	60	12 000	125 mm uhlové brúsky	3,59 €
P-65517	125	22,2	80	12 000	125 mm uhlové brúsky	3,59 €
P-65523	125	22,2	120	12 000	125 mm uhlové brúsky	3,59 €
P-65539	150	22,2	40	10 200	150 mm uhlové brúsky	5,46 €
P-65545	150	22,2	60	10 200	150 mm uhlové brúsky	5,46 €
P-65551	150	22,2	80	10 200	150 mm uhlové brúsky	5,46 €
P-65567	150	22,2	120	10 200	150 mm uhlové brúsky	5,46 €
P-65573	180	22,2	40	8 600	180 mm uhlové brúsky	7,56 €
P-65589	180	22,2	60	8 600	180 mm uhlové brúsky	7,56 €
P-65595	180	22,2	80	8 600	180 mm uhlové brúsky	7,56 €
P-65604	180	22,2	120	8 600	180 mm uhlové brúsky	7,56 €



Lamelové brúsne kotúče na kameň

Brúsne zrna z karbidu kremíka má tvrdú štruktúru s ostrými hranami a je vhodné najmä na brúsenie tvrdých a húževnatých materiálov s nízkou pevnosťou v ťahu.

Brúsne listy kotúča majú vejárovité usporiadanie, navzájom sa prekrývajú a sú upevnené na vysokokvalitnom kotúči s vláknami zo sklolaminátu.

Najdôležitejšie prednosti lamelových brúsnych kotúčov: vysoký a konštantný úberový výkon, studený výbrus; vysoká kvalita povrchu; dlhá životnosť; nízka hlučnosť.

Oblasti využitia: znášanie hrán; výbrus plôch; brúsenie hrán; finálny výbrus.

Vhodný materiál: kameň; sklo; keramika; plasty.

Lamelový brúsny kotúč „Karbíd kremíka“



objednávacie číslo	ø kotúča (mm)	ø otvoru (mm)	zrnitosť	Max. otáčky (min ⁻¹)	model	cena s DPH
P-65296	115	22,2	40	13 300	115 mm uhlové brúsky	2,94 €
P-65305	115	22,2	60	13 300	115 mm uhlové brúsky	2,94 €
P-65311	115	22,2	80	13 300	115 mm uhlové brúsky	2,94 €
P-65327	115	22,2	120	13 300	115 mm uhlové brúsky	2,94 €
P-65333	125	22,2	40	12 000	125 mm uhlové brúsky	3,52 €
P-65349	125	22,2	60	12 000	125 mm uhlové brúsky	3,52 €
P-65355	125	22,2	80	12 000	125 mm uhlové brúsky	3,52 €
P-65361	125	22,2	120	12 000	125 mm uhlové brúsky	3,52 €
P-65377	150	22,2	40	10 200	150 mm uhlové brúsky	5,25 €
P-65383	150	22,2	60	10 200	150 mm uhlové brúsky	5,25 €
P-65399	150	22,2	80	10 200	150 mm uhlové brúsky	5,25 €
P-65408	150	22,2	120	10 200	150 mm uhlové brúsky	5,25 €
P-65414	180	22,2	40	8 600	180 mm uhlové brúsky	7,25 €
P-65420	180	22,2	60	8 600	180 mm uhlové brúsky	7,25 €
P-65436	180	22,2	80	8 600	180 mm uhlové brúsky	7,25 €
P-65442	180	22,2	120	8 600	180 mm uhlové brúsky	7,25 €



Fíbrové brúsne listy

Brúsny list so zrnom z korundu, upevneným na fíbrovej podložke pomocou pojiva zo syntetickej živice. Podložka je vyrobená z mimoriadne pevnej tkaniny zo sklenených vlákien. Používa sa s elastickým brúsnym tanierom.

Oblasti využitia: odhrdzovanie a čistenie kovových povrchov; výbrus starých lakov a podkladových vrstiev; zarovnávanie zvarov a zahladzovanie, výbrus hrán; odstraňovanie okovín a výbrus nádrží a prístrojov

Fíbrový brúsny list „Korund“



objednávacie číslo	ø kotúča (mm)	ø otvoru (mm)	zrnitosť	ks/bal.	model	cena s DPH
P-00854	115	13,0	16	5	115 mm uhlové brúsky	5,15 €
P-00860	115	13,0	24	5	115 mm uhlové brúsky	4,41 €
P-00876	115	13,0	36	5	115 mm uhlové brúsky	5,55 €
P-00882	115	13,0	40	5	115 mm uhlové brúsky	4,49 €
P-00898	115	13,0	50	5	115 mm uhlové brúsky	4,45 €
P-00907	115	13,0	60	5	115 mm uhlové brúsky	4,31 €
P-00913	115	13,0	80	5	115 mm uhlové brúsky	4,48 €
P-00929	115	13,0	100	5	115 mm uhlové brúsky	4,49 €
P-00935	115	13,0	120	5	115 mm uhlové brúsky	4,41 €
P-00957	125	13,0	24	5	125 mm uhlové brúsky	5,32 €
P-00963	125	13,0	36	5	125 mm uhlové brúsky	5,32 €
P-00979	125	13,0	40	5	125 mm uhlové brúsky	5,32 €
P-00985	125	13,0	60	5	125 mm uhlové brúsky	5,32 €
P-00991	125	13,0	80	5	125 mm uhlové brúsky	5,32 €
P-01002	125	13,0	100	5	125 mm uhlové brúsky	5,32 €
P-01018	125	13,0	120	5	125 mm uhlové brúsky	5,32 €
P-01024	180	13,0	16	5	180 mm uhlové brúsky	7,96 €
P-01030	180	13,0	24	5	180 mm uhlové brúsky	6,90 €
P-01046	180	13,0	36	5	180 mm uhlové brúsky	6,70 €
P-01052	180	13,0	40	5	180 mm uhlové brúsky	6,90 €
P-01068	180	13,0	50	5	180 mm uhlové brúsky	6,43 €
P-01074	180	13,0	60	5	180 mm uhlové brúsky	6,91 €
P-01080	180	13,0	80	5	180 mm uhlové brúsky	6,90 €
P-01096	180	13,0	100	5	180 mm uhlové brúsky	6,86 €
P-01105	180	13,0	120	5	180 mm uhlové brúsky	6,88 €

Elastický brúsny tanier na uhlové brúsky na používanie fíbrových kotúčov



objednávacie číslo	ø kotúča (mm)	model	cena s DPH
P-05882	115	115 mm uhlové brúsky	4,66 €
P-05898	125	125 mm uhlové brúsky	5,01 €
P-05907	150	150 mm uhlové brúsky	6,57 €
P-05913	180	180 mm uhlové brúsky	7,43 €



Príslušenstvo pre Multitool

Segmentový pílový kotúč



objednávacie číslo	použitie	ø (mm)	materiál	cena s DPH
B-21272	neželezné kovy, FRP, PVC, vhodné na rezania v rohoch	85	BiM-TiN	26,21 €
B-21288	neželezné kovy, FRP, PVC, vhodné na rezanie v rohoch	65	BiM-TiN	23,05 €
B-21294	neželezné kovy, FRP, PVC	85	BiM-TiN	23,05 €
B-21303	neželezné kovy, FRP, PVC	65	BiM-TiN	19,93 €
B-21319	drevo, kov, vhodné na hlboké rezy	100	Bi-Metal	25,57 €
B-21325	drevo, kov, vhodné na priame rezy	85	Bi-Metal	20,22 €
B-21331	drevo, vhodné na priame rezy	85	HCS	14,93 €

Segmentový pílový kotúč s tvrdokovom



objednávacie číslo	použitie	ø (mm)	materiál	cena s DPH
B-21490	rezanie špár	85	HM zrno #30	29,01 €
B-21509	rezanie tenkých špár (1,6 mm)	65	HM zrno #50	23,34 €
B-21521	rezanie špár, kachličiek a FRP	85	Diamant zrno #40	47,59 €





Príslušenstvo pre Multitool

Rezné nástroje

	objednávacie číslo	použitie	∅ (mm)	materiál	cena s DPH
	B-21347	drevo, klinec, vhodné pre ponorné rezy	65 × 40	Bi-Metal	19,22 €
	B-21353	drevo, kov, vhodné pre hlboký rez do dreva	28 × 50	Bi-Metal	14,93 €
	B-21369	tvrdé drevo	32 × 40	Bi-Metal	14,93 €
	B-21381	drevo	32 × 40	HCS	11,38 €
	B-21397	drevo	20 × 30	HCS	8,80 €
	B-21406	drevo	10 × 30	HCS	7,91 €
	B-21412	kov, vhodné pre priamy rez klinecov alebo rúrok	32 × 30	Bi-Metal	14,97 €
	B-21428	kov, vhodné pre priamy rez klinecov alebo rúrok	20 × 20	Bi-Metal	11,42 €
	B-21434	kov, vhodné pre priamy rez klinecov alebo sadrokartónu	10 × 20	Bi-Metal	8,80 €

Nástroje na odstraňovanie vrstiev materiálu

	objednávacie číslo	použitie	∅ (mm)	materiál	cena s DPH
	B-21440	odstraňovanie malty, lepidla na kachličky	52 × 26	HCS	8,80 €
	B-21456	vhodné na odstraňovanie lepidiel na koberce alebo silikónu	52 × 45	HCS	8,80 €



Príslušenstvo pre Multitool

Rezné nože



objednávacie číslo	použitie	Ø (mm)	materiál	cena s DPH
B-21462	polystyrén, guma, izolačný materiál	100 Ø (mm)	BiM	28,59 €
B-21478	tmel, silikón	28 x 50	HCS	16,63 €

Rezný nástroj



objednávacie číslo	použitie	Ø (mm)	materiál	cena s DPH
B-21484	odstraňovanie omietok a malty, rezanie špár (dlažby)	70	HM zrno #40	41,92 €

Brúsny tanier



objednávacie číslo	použitie	Ø (mm)	materiál	cena s DPH
B-21515	odstraňovanie malty, lepidla na kachličky	78	HM zrno #30	22,88 €



objednávacie číslo	použitie	Ø (mm)	materiál	cena s DPH
B-34805	fibrové sklo, malta	30 x 32	HM	23,48 €
B-34811	fibrové sklo, malta	20 x 20	HM	18,69 €
B-34827	linoleum, koberce, guma	100 Ø (mm)	BiM	21,81 €



Príslušenstvo pre Multitool

Drvo / Long Life

Vhodné na brúsenie dreva, tvrdého dreva, drevotriesky, stavebného dreva alebo kovu



objednávacie číslo	rozmer (mm)	zrnitost	ks/bal.	cena s DPH
P-33261	93	60	10	2,94 €
P-33277	93	80	10	2,87 €
P-33283	93	100	10	2,83 €
P-33299	93	120	10	2,83 €
P-33314	93	180	10	2,83 €
P-33320	93	240	10	2,83 €
B-21559	93	60,80,100,120,180 (2 ks z každého)	10	2,94 €

Farba

Vhodné na brúsenie farieb a lakov



objednávacie číslo	rozmer (mm)	zrnitost	ks/bal.	cena s DPH
B-21680	93	60	10	2,87 €
B-21696	93	80	10	2,83 €
B-21705	93	100	10	2,80 €
B-22969	93	120	10	2,80 €
B-21711	93	240	10	2,80 €
B-21727	93	320	10	2,80 €
B-21674	93	60,80,100,240,320 (2 ks z každého)	10	2,83 €

Kameň

Vhodné na hrubé obrúsenie extrémne tvrdých materiálov napríklad kameňa alebo skla



objednávacie číslo	rozmer (mm)	zrnitost	ks/bal.	cena s DPH
B-21749	93	120	10	2,87 €
B-21755	93	240	10	2,83 €
B-21761	93	400	10	2,80 €
B-21777	93	600	10	2,76 €
B-21783	93	1200	10	2,76 €
B-21733	93	120,240,400,600,1200 (2 ks z každého)	10	2,83 €

Fleece

Vhodné na obrusovanie hrdzavých plôch alebo nečistôt z dreva



objednávacie číslo	rozmer (mm)	zrnitost	ks/bal.	cena s DPH
B-21799	93	100	1	1,62 €
B-21808	93	280	1	1,62 €
B-21814	93	bez brusiva	1	1,66 €

Leštenie

Vhodné na leštenie veľmi nečistých alebo poškrábaných povrchov.



objednávacie číslo	rozmer (mm)	zrnitost	ks/bal.	cena s DPH
B-21820	93	tvrdý	1	1,73 €



Príslušenstvo pre Multitool

Brúsenie a leštenie rôznych materiálov



Sady



objednávacie číslo	zrinitosť	vhodné pre stroj	cena s DPH
B-21537	brúsny papier Delta (suchý zips), použiteľné so špeciálnou doskou		10,87 €
195965-0		BTM50	5,14 €
196022-7	odsávací nadstavec voliteľné príslušenstvo pre spoľahlivé odsávanie prachu	TM3000C	3,87 €
196550-2		TM3010C	4,22 €
196271-6	adaptér pre príslušenstvo Fein		2,89 €

objednávacie číslo	popis	obsah	cena s DPH
B-30592	sada príslušenstva na prácu s obkladačkami	B-21428 – 1 ks B-21490 – 1 ks B-21515 – 1 ks B-21440 – 1 ks	66,60 €
B-30617	sada príslušenstva na prácu s podlahami	B-21456 – 1 ks B-21381 – 1 ks B-21347 – 1 ks B-21325 – 1 ks	54,12 €
B-30623	sada príslušenstva na prácu s podlahou	B-21353 – 1 ks B-21369 – 1 ks B-21428 – 1 ks B-21325 – 1 ks	56,00 €
B-30639	sada príslušenstva na prácu s drevom	B-21537 – 2 ks B-21353 – 1 ks B-21369 – 1 ks B-21325 – 1 ks	64,05 €



Kefy z ocelového drôtu

Miskovitá kefa z ocelového drôtu – spletaný drôt

18 spletaných vretien, s vnútorným závitom M 14

Univerzálna kefa na opracúvanie kovov. Kefa s vretienami zo spletaného drôtu je ideálna na náročné, ťažké kefovanie.



objednávacie číslo	ø kefy (mm)	počet vretien	max. otáčky (min ⁻¹)	model	cena s DPH
P-04488	65	18	12 500	115 / 125 / 150 mm uhlové brúsky	11,79 €

Miskovitá kefa z ocelového drôtu – spletaný drôt

26 spletaných vretien, s vnútorným závitom M 14

Univerzálna kefa na opracúvanie kovov. Kefa s vretienami zo spletaného drôtu je ideálna na náročné, ťažké kefovanie.



objednávacie číslo	ø kefy (mm)	počet vretien	max. otáčky (min ⁻¹)	model	cena s DPH
P-04472	100	26	8 500	180 / 230 uhlové brúsky	22,43 €

Kuželovitá kefa z ocelového drôtu – spletaný drôt

18 spletaných vretien, s vnútorným závitom M 14

Kuželovitá kefa je vďaka svojmu tvaru vhodná najmä na opracúvanie ťažkopristupných miest (hrany, drážky).



objednávacie číslo	ø kefy (mm)	počet vretien	max. otáčky (min ⁻¹)	model	cena s DPH
P-04494	100	18	12 500	180 / 230 uhlové brúsky	15,31 €

Oblasti využitia kief z ocelového drôtu:

odstraňovanie lakov, okovín, hrdze, trosky
odstraňovanie zvyškov betónu a tmelov/stierky
zahladzovanie a začisťovanie zvarov
príprava kovových povrchov pred lakovaním

Mimoriadne prednosti:

vysoká tuhosť drôtených vretien, vďaka tomu majú kefy vysoký úberový výkon
húževnaté, veľmi vysoká pevnosť v ťahu
umožňujú vysoké otáčky
kuželovitý tvar kefy uľahčuje kefovanie na ťažko prístupných miestach (vnútorné hrany, ryhy, drážky)



Kefy z oceleového drôtu

Miskovitá kefa z masadného drôtu – vlnitý drôt, M14



objednávacie číslo	ø kefy (mm)	cena s DPH
D-39746	60	2,64 €
D-39768	75	3,09 €
D-39780	90	4,05 €
D-39805	100	5,63 €

Miskovitá kefa z oceleového drôtu – vlnitý drôt, M14



objednávacie číslo	ø kefy (mm)	cena s DPH
D-39827	100	3,64 €
D-39849	115	4,15 €

Miskovitá kefa z oceleového drôtu – vlnitý drôt, M14



objednávacie číslo	ø kefy (mm)	cena s DPH
D-39861	100	3,91 €
D-39883	115	4,42 €

Miskovitá kefa z oceleového drôtu



objednávacie číslo	ø kefy (mm)	cena s DPH
D-40004	12 × 6	1,16 €
D-40010	19 × 6	1,47 €
D-40026	25 × 6	1,61 €
D-40032	30 × 6	1,81 €

Miskovitá kefa z oceleového drôtu



objednávacie číslo	ø kefy (mm)	cena s DPH
D-39908	38 × 6	1,33 €
D-39914	50 × 6	1,49 €
D-39920	63 × 6	1,66 €
D-39936	75 × 6	1,92 €
D-39942	80 × 6	2,25 €

Miskovitá kefa z oceleového drôtu



objednávacie číslo	ø kefy (mm)	cena s DPH
D-39958	38 × 6	1,32 €
D-39964	50 × 6	1,28 €
D-39970	63 × 6	1,49 €
D-39986	75 × 6	1,63 €
D-39992	100 × 6	1,91 €



Kefy z oceleového drôtu

Miskovitá kefa z oceleového drôtu – vlnitý drôt, M14



objednávacie číslo	ø kefy (mm)	ø drôtu (mm)	max. otáčky (min ⁻¹)	model	cena s DPH
D-24072	60	0,3	12 500	125 / 150 mm Uhlová brúska	2,82 €
D-24094	75	0,3	12.500		3,46 €
D-29284	100	0,3	8.500	180 / 230 mm Uhlová brúska	5,07 €

Miskovitá kefa z oceleového drôtu – spletaný drôt, M14



objednávacie číslo	ø kefy (mm)	počet vretien	max. otáčky (min ⁻¹)	model	cena s DPH
D-24119	60	0,5	12 500	125 / 150 mm Uhlová brúska	4,60 €
D-24131	75	0,5	12.500		5,07 €

Miskovitá kefa z oceleového drôtu – spletaný drôt, M14



objednávacie číslo	ø kefy (mm)	počet vretien	max. otáčky (min ⁻¹)	model	cena s DPH
D-24153	60	0,5	12 500	125 / 150 mm Uhlová brúska	5,24 €
D-29290	100	0,5	8.500	180 / 230 mm Uhlová brúska	8,43 €

Miskovitá kefa z oceleového drôtu – spletaný drôt, M14



objednávacie číslo	ø kefy (mm)	počet vretien	max. otáčky (min ⁻¹)	model	cena s DPH
D-29555	100	0,5	12 500	125 / 150 / 180 / 230 mm Uhlová brúska	4,37 €
D-29561	115	0,5	12.500		5,38 €
D-29577	125	0,5	12.500		6,45 €
D-45761	150	0,5	8.500	150 mm – Uhlová brúska	7,80 €
D-45777	175	0,5	8.500	180 mm – Uhlová brúska	9,98 €



Príruby na uhlové brúsky



objednávacie číslo	popis	model	cena s DPH
192227-7	superpríruba	ø 115-230 mm	13,67 €
192567-3	supermatica	ø 115-230 mm	15,82 €
195354-9	špeciálna príruba EZYNUT	ø 180-230 mm M14	50,86 €
224415-9	upínacia príruba	ø 115-230 mm	1,13 €
224554-5	prírubová matica	ø 115 / 125 / 150 mm	1,84 €
224543-0		ø 180 / 230 mm	1,92 €

Príslušenstvo pre uhlové brúsky

objednávacie číslo	popis	model	cena s DPH
782423-1	kolíkový kľúč	GA4530, 9557HN, GA5030, 9558HN, 9565PCV, GA5021/C, GA6021/C,	1,10 €
782407-9	kolíkový kľúč	9564H, 9565H, 9562CR/CVR, 9565CR/CVR, 9566CR/CVR, GA7010C, GA7020/F/RF, GA7030RF01, GA7040RF01, GA9010C, GA9020/F, GA9020RF, 9079SF, GA9030/R/RF01, GA9040R/RF01,	2,00 €
782401-1	kolíkový kľúč	PC1100	0,95 €
153489-2	rukoväť M8		1,03 €
151776-3	rukoväť M14		7,62 €
194514-0	antivibračná rukoväť M8		13,83 €
162264-5	antivibračná rukoväť M14		12,96 €
194684-5	bočná rukoväť pre lepšie ťažisko pri rezaní <i>Zobrazená brúška nie je súčasťou dodávky.</i>		12,07 €
195385-8	odsávací kryt (180–230 mm)		59,69 €
195239-9	odsávací kryt (115–125 mm)		48,18 €
193794-5	kryt kotúča s odsávacím adaptérom (125 mm)		151,01 €
194044-1	kryt kotúča s odsávacím adaptérom (230 mm)		253,41 €
193903-6	ochranný kryt proti prachu	9562CH/CVH/CR/CV, 9564H/CV, 9565H/C/CV/CVL/CR/CLR, 9566C/CV/CR	12,66 €
193956-5	ochranný kryt proti prachu	GA5021/GA5021C/GA6021/GA6021C/GA7010C/GA9010C	7,84 €
194289-1	ochranný kryt proti prachu	GA7020, GA9020, GA7030/S, GA7040S, GA9030/S, GA9040S	3,45 €
195446-4	ochranný kryt proti prachu	9565PCV	10,50 €

Príslušenstvo pre uhlové brúsky

Kryty kotúčov



objednávacie číslo	popis	priemer (mm)	model	cena s DPH
123144-0	kryt kotúča, rýchlopínanie	115	GA4530	7,15 €
122910-2	kryt kotúča z oboch strán uzavretý, rýchlopínanie	115	DGA450, DGA452, 9554NB, 9557NB	5,55 €
123099-9	kryt kotúča, upínanie pomocou skrutiek	125	9555NB, 9558NB, 9558NH, MT963, GA5030	4,77 €
123145-8	kryt kotúča, rýchlopínanie	125	GA5030, GA5021, GA5021C	6,85 €
135108-2	kryt kotúča, rýchlopínanie	125	9562CR, 9562CVR, 9565CR, 9565CVR, 9565H	4,90 €
122911-0	kryt kotúča z oboch strán uzavretý, rýchlopínanie	125	9558NB, 9558HN, MT963, 9565H	5,48 €
135192-7	kryt kotúča, upínanie pomocou skrutiek	150	GA6021	5,48 €
123146-6	kryt kotúča, rýchlopínanie	150	9566CR, 9566CVR, GA6021C	8,06 €
135279-5	kryt kotúča, upínanie pomocou skrutiek	180	GA7020, GA7020RF, GA7030RF01, GA7040RF01	6,14 €
163446-2	kryt kotúča, rýchlopínanie	180	GA7010C	8,55 €
122891-0	kryt kotúča, upínanie pomocou skrutiek	230	GA9020, MT903, GA9020S, GA9030SF01, GA9040SF01	11,55 €
122847-3	kryt kotúča, rýchlopínanie	230	GA9010C, GA9030RF01, GA9040RF01, GA9050R	8,68 €
122913-6	kryt kotúča z oboch strán uzavretý, rýchlopínanie	230	GA9020, MT903, GA9020S, GA9030SF01, GA9040SF01, GA9010C	10,61 €



Ochranné okuliare







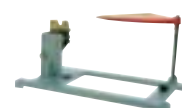



objednávacie číslo	obsah balenia	cena s DPH
P-66363	1 ks okuliare ochranné púzdro štuple do uší šnúrka čistiaca handrička	19,48 €
P-66329	1 ks okuliare ochranné púzdro štuple do uší šnúrka čistiaca handrička	20,31 €
P-66341	1 ks okuliare ochranné púzdro štuple do uší šnúrka čistiaca handrička	20,58 €
P-66307	1 ks okuliare ochranné púzdro štuple do uší šnúrka čistiaca handrička	20,42 €
P-66385	1 ks okuliare ochranné púzdro štuple do uší šnúrka čistiaca handrička	20,09 €
192219-6	ochranné okuliare	2,60 €
AL00000147	ochranné okuliare	2,54 €

Príslušenstvo ku hoblíkom

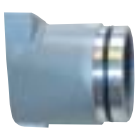

popis	objednávacie číslo	KP0800	KP0810/C	1902	1806B	1911B	N1923B	1923H	KP312S	cena s DPH
nôž z rýchloreznej ocele (pár)	A-83571	•	•	•			•	•		13,49 €
	D-16346	•	•	•			•	•		7,13 €
	793008-8					•				16,03 €
	793186-4				•					30,73 €
nôž 8 mm s tvrdokovom (pár)	D-07967	•	•	•			•	•		14,62 €
	P-04232					•				142,40 €
	D-08822					•				23,42 €
	P-04254				•					200,31 €
obojsstranný nôž z tvrdokovu 2 ks	D-07945	•	•	•			•	•	9,09 €	
obojsstranný nôž z tvrdokovu 4 ks	P-20002	•	•	•			•	•	19,28 €	
obojsstranný nôž z tvrdokovu 10 ks	P-20018	•	•	•			•	•	43,14 €	
obojsstranný nôž z rýchloreznej ocele (pár)	B-02870								•	43,87 €
obojsstranný nôž s doštičkou (pár)	D-07951	•	•	•			•	•		11,40 €
prítláčná doštička (pár)	A-86175	•	•	•			•	•		3,82 €
	345328-2								•	30,88 €
mierka na nastavenie noža	123062-2	•	•	•			•	•	•	2,53 €
trojuholník na nastavenie noža	762001-3				•				•	0,48 €
držiak noža na brúsenie	123004-6	•	•	•			•	•		3,11 €
	123055-9					•				3,65 €
	123006-2				•					4,43 €
obťahovací kameň	794061-7	•	•	•			•	•	•	10,07 €
	794060-9				•					12,10 €
stacionárny prípravok	STEX122338							•		82,97 €

Príslušenstvo ku hoblíkom

popis	objednávacie číslo	KP0800	KP0810/C	1902	1806B	1911B	N1923B	1923H	KP312S	cena s DPH
 	195055-9	•								8,93 €
	122785-9		•							7,86 €
	123053-3				•					12,31 €
	164371-0			•		•				6,70 €
	165259-7						•	•		10,25 €
vedenie bočnej hrany	122791-4	•	•							34,24 €
 	122354-6							•		12,77 €
	JPA122194						•			11,97 €
 	152122-3						•			4,16 €
	122397-8				•					62,29 €
	191726-6			•						5,63 €
	414468-8					•				2,84 €
	416368-8	•	•							1,99 €
	192065-7							•		6,23 €
	193733-5								•	39,90 €
	181575-9				•				•	5,59 €
	451329-1	•								1,39 €
	JPA122275			•		•	•	•		5,97 €
	STEX122269			•						43,72 €
	122402-1					•				48,36 €
	122230-4						•			52,80 €
	192268-3							•		52,96 €
	122793-0	•	•							16,80 €
uhlový adaptér	416368-8	•	•						1,99 €	
	P-72366						•			79,02 €
	824892-1	•								15,19 €
	824786-0		•							39,72 €



Príslušenstvo ku preťahovačke 2012NB

	objednávacie číslo	popis	cena s DPH
	793346-8	nôž z rýchloreznej ocele 306 mm (pár)	47,17 €
	783208-8	šesťhranný kľúč 2,5 mm	0,50 €
	782203-5	nástrčkový kľúč 9 mm	1,94 €
	762014-4	držiak s magnetom	4,49 €
	793350-7	nôž štandard 306 mm (pár)	96,83 €
	343692-5	nastaviteľná doska pre nôž štandard	6,89 €
	922103-9	skrutka m4 × 4 pre nôž štandard	0,26 €
	762016-0	mierka pre nastavenie noža štandard	3,40 €
	193036-7	odsávací nástavec (bez možnosti pripojenia k vysávačom Makita)	17,89 €
	194053-0	stôl	117,31 €



Pílové kotúče

Sortiment príslušenstva Makita je vyladenou zmesou zloženou z preverených výrobkov a nápaditých inovácií, dôkladne vybraných tak, aby vyhovovali náročným potrebám profesionálnych užívateľov.

I keď je príslušenstvo Makita konštruované obzvlášť pre použitie s kvalitným náradím firmy Makita, väčšina z nich rovnako účinne rozširuje možnosti pri práci s náradím iných značiek.

Sortiment TCT pílových kotúčov

Komplexný sortiment TCT pílových kotúčov, ktorých konštrukcia vyhovuje pílam od firmy Makita i mnoho iných výrobcov. Vysoko kvalitnými pílovými kotúčmi firmy Makita vyrobenými z tej najlepšej oceli podľa najprísnejších noriem sa spoľahlivo prevádzajú veľmi presné rezy. Každý zub má perfektne nabrušené ostrie, ktoré znižuje množstvo malých triesok, čím zaisťuje ostrejšiu a presnejšiu hranu rezu.

Sortiment zahŕňa 5 rôznych typov pílových kotúčov pre ručné a stacionárne náradie.

Makita vyrába vysoko kvalitné príslušenstvo, ktoré v kombinácii s akýmkoľvek profesionálnym náradím vytvorí účinné a spoľahlivé riešenie pre každú prácu.

Mforce sú kotúče s revolučne vyvinutou konštrukciou zubu a dvojitémi zubmi pre rýchlejší a čistejší rez.

Makforce je komplexná rada kvalitne vyrobených ručných pílových kotúčov určených pre široké spektrum aplikácií. Majú vysokokvalitné špičky z karbidu wolframu a predĺženú životnosť.

Makblade Plus sú prvotriedne kotúče pre pokosové a stolné píly so špeciálnou konštrukciou zaručujúcou minimálne vibrácie a tichý chod.

Makblade predstavuje radu kotúčov pre pokosové a akumulátorové píly zahŕňajúce všetky obľúbené značky a modely. Kombinujú v sebe čistý presný rez a dlhú životnosť.

Špeciálne kotúče pre zvláštne aplikácie, stroje alebo materiály. Špeciálne konštruované zuby pre rezanie klinec a „hŕč“, hliníku a oceli alebo pre akumulátorové píly.

Ako čítať kódy výrobkov makita

Typ rezu	Priemer listu Ø mm	Vrtanie Ø mm
C = Hrubý M = Stredný F = Čistý XF = Extra čistý		A = 10 mm B = 15 mm C = 15,88 mm D = 16 mm E = 20 mm F = 25,4 mm G = 30 mm
C	S	X
2	3	0
2	4	G
L		
Typ pílového kotúča MS = Pokosová píla CS = Okružná píla TS = Stolná píla CMS = Akku pokosová píla CC = Akku okružná píla BSS = BSS610 Li-ion CSP = ponorná okružná píla MCS = Píla na kov	Špeciálny kotúč X = Mforce E = zub so zapustenou špičkou A = hliník	Počet zubov
		Zvláštne vlastnosti L = Laserová štrbina a tichý

PRÍKLADY:

MSXF305100GL: pokosová píla – veľmi jemný rez – Ø 305 mm – 100 zubov – vrtanie 30 mm – laserová štrbina a tichý chod

CCM15024A: akku kotúčová píla – stredný rez – Ø 150mm – 24 zubov – vrtanie 10 mm

TSA20064G: stolná píla – na hliník – Ø 200 mm – 64 zubov – vrtanie 30 mm



Pílové kotúče

Pre kotúčové píly

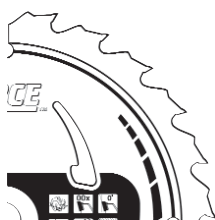

Revolučná zdokonalená konštrukcia zubu, ktorá stanovuje nový medzník v technológii pílových kotúčov. Dvojito zošikmený bok zubu má ostrejšie rezné hrany a tvar M je rovnocenný dvojnásobnému počtu zubov na kotúči. Väčšia trecia plocha a viac rezných plôch má za následok, že kotúč vydrží až 2x dlhšie ako tradičné kotúče.

Rovnaký výsledok s polovicou zubov

Agresívny rez

Väčšia trecia plocha a dlhšia životnosť

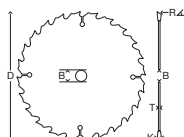

objednávacie číslo	ø kotúča (mm)	ID kód	hrúbka zubu (mm)	vrtanie (mm)	počet zubov	hrúbka kotúča (mm)	uhol zubu	ø krúžku (mm)	rez		Max. otáčky (min ⁻¹)	materiál	cena s DPH
									priečny	pozdĺžny			
B-07886	165	CSCX16510E	2	20	10	1,2	15°		•	•	9 250	drevo	15,49 €
B-07892	165	CSCX16510G	2	30	10	1,2	15°		•	•	9 250	drevo	15,44 €
B-07901	165	CSCX16516E	2	20	16	1,2	15°		•	•	9 250	drevo	15,52 €
B-08006	165	CSCX16524E	2	20	24	1,2	15°		•	•	9 250	drevo	16,91 €
B-07917	170	CSCX17016G	2	30	16	1,2	15°	15,88	•	•	8 980	drevo	15,66 €
B-08012	170	CSMX17024G	2	30	24	1,2	15°	15,88	•	•	8 980	drevo	16,88 €
B-07923	180	CSCX18016E	2	20	16	1,2	15°		•	•	8 480	drevo	13,74 €
B-07939	180	CSCX18016G	2	30	16	1,2	15°		•	•	8 480	drevo	15,33 €
B-08028	180	CSMX18024E	2	20	24	1,2	15°		•	•	8 480	drevo	17,02 €
B-08034	180	CSMX18024G	2	30	24	1,2	15°		•	•	8 480	drevo	17,76 €
B-07945	185	CSCX18516G	2	30	16	1,2	15°	15,88/20	•	•	8 250	drevo	18,66 €
B-08040	185	CSMX18524G	2	30	24	1,2	15°	15,88/20	•	•	8 250	drevo	19,52 €
B-07951	190	CSCX19012C	2	15,88	12	1,2	15°		•	•	8 040	drevo	15,47 €
B-07967	190	CSCX19012G	2	30	12	1,2	15°	15,88/20	•	•	8 040	drevo	18,06 €
B-08056	190	CSMX19024G	2	30	24	1,2	15°	15,88/20	•	•	8 040	drevo	19,72 €
B-08062	190	CSMX19024C	2	15,88	24	1,2	15°		•	•	8 040	drevo	18,03 €
B-07973	210	CSCX21016G	2,3	30	16	1,4	15°		•	•	7 300	drevo	22,65 €
B-08078	210	CSMX21024G	2,3	30	24	1,4	15°		•	•	7 300	drevo	25,56 €
B-08109	210	CSFX21040G	2,3	30	40	1,4	15°		•	•	7 300	drevo	31,60 €
B-07989	230	CSCX23018G	2,3	30	18	1,6	15°		•	•	6 640	drevo	22,71 €
B-08084	230	CSMX23024G	2,3	30	24	1,6	15°		•	•	6 640	drevo	31,17 €
B-08115	230	CSFX23040G	2,3	30	40	1,6	15°		•	•	6 640	drevo	32,38 €
B-07995	235	CSCX23520G	2,3	30	20	1,6	15°	15,88/25	•	•	6 500	drevo	28,07 €
B-08090	235	CSMX23524G	2,3	30	24	1,6	15°		•	•	6 500	drevo	29,04 €
B-08121	235	CSFX23540G	2,3	30	40	1,6	15°	15,88/25	•	•	6 500	drevo	34,25 €

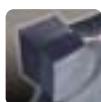

DLHŠIA ŽIVOTNOSŤ

Zošikmená bočná a horná plocha vytvára 6 rezných hrán, čím výrazne predlžuje životnosť v porovnaní s tradičnými kotúčmi.

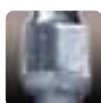

VÄČŠIA RÝCHLOSŤ REZU

Zošikmený bok zubu má dva uhly 10, ktoré vytvárajú agresívnejší a rýchlejší rez.



ČISTEJŠÍ REZ

Špička tvaru M má viac rezných bodov, čo spôsobuje čistejší rez.

Kotúč s 24 zubami má rovnaký výsledok ako 48 zubov u tradičných kotúčoch.





Pílové kotúče

Pre kotúčové píly

MAKFORCE



Komplexná rada pílových kotúčov pre všetky značky a modely ručných kotúčových píl. Bohatý výber veľkostí od 140 mm – 355 mm a počtu zubov od 10 – 60 pokrýva možnosti použitia pre hrubé pozdĺžne a priečne rezy až po extra jemné priečne rezy.

Tvrdené a vystužené kotúče absorbujú rázy a zostávajú ploché a rovné.

Výrazné predĺženie životnosti kotúčov vďaka použitiu

prvotriedneho karbidu wolframu s pomalým opotrebením.

Úzka rezná špára s menším množstvom odpadu a menším vodiacim tlakom.

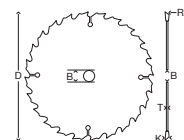

objednávacie číslo	ø kotúča (mm)	ID kód	hrúbka zubu (mm)	vrtanie (mm)	počet zubov	hrúbka kotúča (mm)	uhol zubu	ø krúžku (mm)	rez		Max. otáčky (min ⁻¹)	materiál	cena s DPH
									priečný	pozdĺžny			
B-08137	140	CSC14018C	1,5	15,88	18	1	20°		• •	10 910	drevo	24,76 €	
B-08280	150	CSM15024E	2,4	20	24	1,5	20°		• •	10 180	drevo	25,61 €	
B-08143	160	CSC16016E	2,4	20	16	1,5	20°	15,88	• •	9 540	drevo	22,84 €	
B-08296	160	CSM16024E	2,4	20	24	1,5	20°	15,88	• •	9 540	drevo	24,57 €	
B-08420	160	CSM16040E	2,4	20	40	1,5	20°	15,88	• •	9 540	drevo	29,53 €	
B-08159	165	CSC16510E	2	20	10	1,4	20°		• •	9 250	drevo	23,22 €	
B-08165	165	CSC16510G	2	30	10	1,4	20°		• •	9 250	drevo	21,62 €	
B-08305	165	CSM16524G	2,4	30	24	1,5	20°		• •	9 250	drevo	24,83 €	
B-08436	165	CSM16540G	2,4	30	40	1,5	20°		• •	9 250	drevo	29,19 €	
B-08171	170	CSC17016G	2,4	30	16	1,5	20°	15,88	• •	8 980	drevo	13,88 €	
B-08311	170	CSM17024G	2,4	30	24	1,5	20°	15,88	• •	8 980	drevo	17,90 €	
B-08442	170	CSM17040G	2,4	30	40	1,5	20°	15,88	• •	8 980	drevo	26,92 €	
B-08187	180	CSC18016E	2,4	20	16	1,5	20°		• •	8 480	drevo	22,35 €	
B-08193	180	CSC18016G	2,4	30	16	1,5	20°		• •	8 480	drevo	17,46 €	
B-08327	180	CSM18024E	2,4	20	24	1,5	20°		• •	8 480	drevo	19,22 €	
B-08333	180	CSM18024G	2,4	30	24	1,5	20°		• •	8 480	drevo	27,55 €	
B-08458	180	CSM18040E	2,4	20	40	1,5	20s		• •	8 480	drevo	30,21 €	
B-08464	180	CSM18040G	2,4	30	40	1,5	20°		• •	8 480	drevo	30,44 €	
B-08202	185	CSC18516C	1,8	15,88	16	1,2	20°		• •	8 250	drevo	21,88 €	
B-08349	185	CSM18524C	1,8	15,88	24	1,2	20°		• •	8 250	drevo	23,00 €	
B-08470	185	CSM18540C	1,8	15,88	40	1,2	20°		• •	8 250	drevo	25,30 €	
B-08218	190	CSC19012C	2,2	15,88	12	1,4	20°		• •	8 040	drevo	14,86 €	
B-08224	190	CSC19012G	2	30	12	1,4	20°	15,88/20	• •	8 040	drevo	22,16 €	
B-08355	190	CSM19024G	2,2	30	24	1,4	20°	15,88/20	• •	8 040	drevo	25,60 €	
B-08361	190	CSM19024C	2,2	15,88	24	1,4	20°		• •	8 040	drevo	8,43 €	
B-08486	190	CSM19040G	2,2	30	40	1,4	20°	15,88/20	• •	8 040	drevo	31,06 €	
B-08492	190	CSM19040C	2,2	15,88	40	1,4	20°		• •	8 040	drevo	30,44 €	
B-08551	190	CSXF19060G	2,2	30	60	1,4	15°	15,88/20	• •	8 040	drevo	31,96 €	
B-08230	210	CSC21016G	2,4	30	16	1,6	20°		• •	7 300	drevo	26,76 €	
B-08377	210	CSM21024G	2,4	30	24	1,6	20°		• •	7 300	drevo	32,69 €	
B-08501	210	CSM21040G	2,4	30	40	1,6	20°		• •	7 300	drevo	34,54 €	
B-08246	230	CSC23018G	2,6	30	18	1,6	20°		• •	6 640	drevo	21,82 €	
B-08383	230	CSM23024G	2,3	30	24	1,6	20°		• •	6 640	drevo	37,02 €	
B-08517	230	CSM23040G	2,6	30	40	1,6	20°		• •	6 640	drevo	38,61 €	
B-08567	230	CSXF23060G	2,8	30	60	1,8	15°		• •	6 640	drevo	37,60 €	
B-08252	235	CSC23518G	2,6	30	18	1,6	20°		• •	6 500	drevo	34,77 €	
B-08399	235	CSM23520G	2,3	30	20	1,6	20°		• •	6 500	drevo	25,26 €	
B-08408	235	CSM23524G	2,3	30	24	1,6	20°		• •	6 500	drevo	34,42 €	
B-08523	235	CSM23540G	2,6	30	40	1,6	20°		• •	6 500	drevo	41,04 €	
B-08589	235	CSXF23560G	2,8	30	60	1,8	15°		• •	6 500	drevo	36,50 €	
B-08268	270	CSC27024G	2,6	30	24	1,8	20°		• •	5 650	drevo	40,31 €	
B-08539	270	CSM27040G	2,6	30	40	1,6	20°		• •	5 650	drevo	55,66 €	
B-08573	270	CSXF27060G	2,8	30	60	1,8	15°	20	• •	5 650	drevo	59,20 €	
B-08274	355	CSC35524G	3	30	24	2,2	20°		• •	4 300	drevo	63,19 €	
B-08414	355	CSM35540G	3	30	40	2,2	20°		• •	4 300	drevo	78,42 €	
B-08545	355	CSM35560G	3	30	60	2,2	20°		• •	4 300	drevo	80,60 €	
B-08595	355	CSXF35560G	2,8	30	60	1,8	15°		• •	4 300	drevo	81,73 €	



Pílové kotúče

Pre pokosové a stolné píly

MAKBLADE PLUS

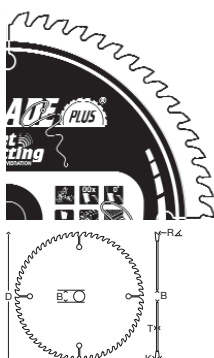

Pílové kotúče Makblade Plus pre pokosové a stolné píly majú jedinečnú patentovanú technológiu. Tieto kotúče sú vyvinuté k pohlteniu vibrácií a veľmi tichému chodu. Majú vlastnosti zlepšovať pracovné prostredie, životnosť kotúča a spoľahlivosť celého zariadenia. Kotúč s menšími vibráciami zaisťujú presnejšie vedenie rezu a tiež znižujú hádzavosť. Výsledným efektom je ideálna rezná plocha. Taktiež má za dôsledok významne dlhšiu životnosť zubov z karbidu wolframu prekračujúcu životnosť konvenčných pílových kotúčov s karbidovými hrotmi.

Presne vystužené kotúče s plochejším ostrím a rovnejším rezom

Povrchová vrstva s veľmi malým trením znamená rezanie bez námahy a ochranu pred koróziou.

objednávacie číslo	ø kotúča (mm)	ID kód	hrúbka zubu (mm)	vrtanie (mm)	počet zubov	hrúbka kotúča (mm)	uhol zubu	ø krúžku (mm)	rez		Max. otáčky (min ⁻¹)	materiál	cena s DPH
									priečny	pozdĺžny			
B-08604	190	MSC19024EL	2,2	20	24	1,6	5°		•		8 040	drevo	39,87 €
B-08757	190	MSF19060EL	2	20	60	1,4	5°		•		8 040	drevo	52,61 €
B-09802	200	TSM20036GL	2,6	30	36	1,6	20°		•	•	7 630	drevo	52,45 €
B-08822	200	TSF20060GL	2,6	30	60	1,6	15°		•	•	7 630	drevo	95,81 €
B-08610	216	MSC21624GL	2,4	30	24	1,6	5°		•		7 070	drevo	52,64 €
B-08632	216	MSM21648GL	2,4	30	48	1,6	5°		•		7 070	drevo	67,18 €
B-08676	216	MSM21660GL	2,1	30	60	1,6	5°		•		7 070	drevo	75,10 €
B-08791	216	MSXF21680GL	2,8	30	80	1,8	5°		•		7 070	drevo	53,77 €
B-09818	250	TSM25040GL	2,8	30	40	1,8	20°		•	•	6 110	drevo	86,79 €
B-08838	250	TSF25080GL	2,8	30	80	1,8	15°		•	•	6 110	drevo	118,94 €
B-08626	255	MSC25532GL	2,3	30	32	1,8	5°		•		5 990	drevo	66,65 €
B-08648	255	MSM25540GL	2,4	30	40	1,8	5°		•		5 990	drevo	76,42 €
B-08682	255	MSM25560GL	2,3	30	60	1,8	5°		•		5 990	drevo	87,15 €
B-08763	255	MSF25572GL	2,4	30	72	1,8	5°		•		5 990	drevo	95,00 €
B-08654	260	MSM26040GL	2,3	30	40	1,8	5°		•		5 870	drevo	80,71 €
B-09824	260	TSM26040GL	2,8	30	48	1,8	20°		•	•	5 870	drevo	107,76 €
B-08698	260	MSM26060GL	2,3	30	60	1,8	5°		•		5 870	drevo	89,02 €
B-08707	260	MSM26070GL	2,3	30	70	1,8	5°		•		5 870	drevo	75,14 €
B-08779	260	MSF26080GL	2,3	30	80	1,8	5°		•		5 870	drevo	96,26 €
B-08844	260	TSF26080GL	2,8	30	80	1,8	15°		•	•	5 870	drevo	105,89 €
B-08800	260	MSXF260100GL	2,3	30	100	1,8	5°		•		5 870	drevo	101,76 €
B-09830	300	TSM30048GL	2,8	30	48	1,8	20°		•	•	5 090	drevo	93,42 €
B-08850	300	TSF300100GL	2,8	30	100	1,8	15°		•	•	5 090	drevo	93,51 €
B-08660	305	MSM30540GL	2,3	30	40	1,8	5°		•		5 000	drevo	76,79 €
B-08713	305	MSM30560GL	2,3	30	60	1,8	5°		•		5 000	drevo	76,56 €
B-08729	305	MSM30560GLA	2,6	30	60	2	5°		•		5 000	drevo	116,23 €
B-08735	305	MSM30570GL	2,5	30	70	1,9	0°		•		5 000	drevo	95,91 €
B-08785	305	MSF30580GL	2,3	30	80	1,8	5°		•		5 000	drevo	111,32 €
B-08816	305	MSXF305100GL	2,3	30	100	1,8	5°		•		5 000	drevo	119,51 €
B-09846	350	TSM35056GL	3,5	30	56	2,5	20°		•	•	4 360	drevo	124,30 €
B-08866	350	TSF35056GL	3	30	100	2	15°		•	•	4 360	drevo	150,92 €
B-08741	355	MSM35580GL	3	30	80	2,2	5°		•		4 300	drevo	118,02 €



NÍZKE VIBRÁCIE

Vďaka antivibračnej laserom rezanej drážke.



TICHÉ REZANIE

Povrchová vrstva s veľmi malým trením. Hlučnosť pílového kotúča je jednou z hlavných nepríjemností na pracovisku. MakBlade plus zaisťujú menej hlučné pracovné prostredie.





Pílové kotúče

Pre pokosové a stolné píly

MAKBLADE

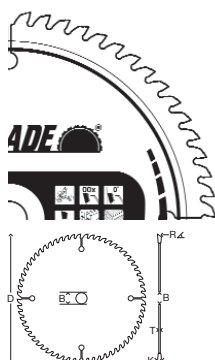

Komplexný výber pílových kotúčov pre všetky značky a modely pokosových píl a ponorných píl vrátane akku píl.

Bohatý výber veľkostí od 190 mm–305 mm a počtu zubov od 24 do 100 pokrýva možnosti použitia od hrubých rezov až po prácu so zvlášť jemnou povrchovou úpravou.

Tvrdené a vystužené kotúče absorbujú rázy a zostávajú ploché a rovné.

Úzka rezná špára s menším množstvom odpadu.

objednávacie číslo	ø kotúča (mm)	ID kód	hrúbka zuby (mm)	vrtanie (mm)	počet zubov	hrúbka kotúča (mm)	uhol zuby	ø krúžku (mm)	rez		Max. otáčky (min ⁻¹)	materiál	cena s DPH
									priečny	pozdĺžny			
B-08894	190	MSC19024E	2,2	20	24	1,6	5°		•	8 040	Drevo	25,87 €	
B-08953	190	MSM19048E	2,2	20	48	1,6	5°		•	8 040	Drevo	38,38 €	
B-09042	190	MSF19060E	2	20	60	1,4	5°		•	8 040	Drevo	42,45 €	
B-08903	216	MSC21624G	2,4	30	24	1,6	5°		•	7 070	Drevo	33,46 €	
B-08872	216	CMSM21640G	2,1	30	40	1,6	10°		•	7 070	Drevo	37,19 €	
B-08969	216	MSM21648G	2,4	30	48	1,6	5°		•	7 070	Drevo	58,93 €	
B-09058	216	MSF21660G	2	30	60	1,4	5°		•	7 070	Drevo	45,99 €	
B-09092	216	MSXF21680G	2,8	30	100	1,8	5°		•	7 070	Drevo	43,35 €	
B-08919	250	MSC25032G	2,4	30	32	1,6	5°		•	6 110	Drevo	34,83 €	
B-08975	250	MSM25048G	2,4	30	48	1,8	5°		•	6 110	Drevo	46,92 €	
B-09008	250	MSM25060G	2,3	30	60	1,8	5°		•	6 110	Drevo	47,50 €	
B-09064	250	MSF25072G	2,4	30	72	1,8	5°		•	6 110	Drevo	43,79 €	
B-09101	250	MSXF250100G	2,3	30	100	1,8	5°		•	6 110	Drevo	50,92 €	
B-08925	255	MSC25532G	2,3	30	32	1,8	5°		•	5 990	Drevo	60,48 €	
B-08888	255	CMSM25548G	2,1	30	48	1,6	10°		•	5 990	Drevo	52,99 €	
B-09014	255	MSM25560G	2,3	30	60	1,8	5°		•	5 990	Drevo	45,26 €	
B-08931	260	MSC26032G	2,3	30	32	1,8	5°		•	5 870	Drevo	48,36 €	
B-08981	260	MSM26040G	2,3	30	40	1,8	5°		•	5 870	Drevo	33,16 €	
B-09020	260	MSM26060G	2,3	30	60	1,8	5°		•	5 870	Drevo	42,27 €	
B-09070	260	MSF26080G	2,3	30	80	1,8	5°		•	5 870	Drevo	49,44 €	
B-09117	260	MSXF260100G	2,3	30	100	1,8	5°		•	5 870	Drevo	64,39 €	
B-08947	305	MSC30532G	2,3	30	32	1,8	5°		•	5 000	Drevo	45,38 €	
B-08997	305	MSM30540G	2,3	30	40	1,8	5°		•	5 000	Drevo	47,65 €	
B-09036	305	MSM30560G	2,3	30	60	1,8	5°		•	5 000	Drevo	58,26 €	
B-09086	305	MSF30580G	2,3	30	80	1,8	5°		•	5 000	Drevo	70,56 €	
B-09123	305	MSXF305100G	2,3	30	100	1,8	5°		•	5 000	Drevo	69,08 €	



MENŠIA NÁMAHA

Úzka rezná špára znižuje namáhanie počas práce a predlžuje predpokladanú životnosť ako stroja, tak kotúča.



DLHÁ ŽIVOTNOSŤ

Prvotriedne zuby TCT, pomalé opotrebenie.



Pílové kotúče

Špeciálne kotúče pre akku píly

SPECIALIZED
FOR CORDLESS SAWS

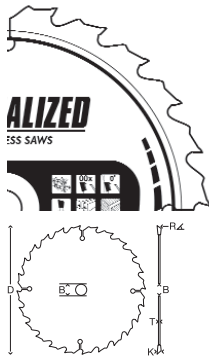

Ušlachtilé pílové kotúče vyrobené špeciálne pre AKKU píly. Ponúkame kotúče na rezanie dreva pomocou všetkých modelov AKKU kotúčových píl v kvalite firmy Makita.

Ultratenké, perfektne vystužené ocelové kotúče pre rovné vedenie. Predlžuje výdrž batérií.

Presne brúsené z prvotriedneho karbidu pre ľahšie, hladšie rezy a dlhú životnosť.

Usporiadanie zubov odpovedá zvláštnym požiadavkám na rezanie.

objednávacie číslo	ø kotúča (mm)	ID kód	hrúbka zubu (mm)	vrtanie (mm)	počet zubov	hrúbka kotúča (mm)	uhol zubu	ø krúžku (mm)	rez		Max. otáčky (min ⁻¹)	materiál	cena s DPH
									priečny	pozdĺžny			
B-09204	85	CCF8520B	1	15	20	0,7	10°	•	•	2 240	drevo	11,33 €	
B-09139	136	CCM13624A	1,5	10	24	1	20°	•	•	4 500	drevo	22,71 €	
B-09210	136	CCC13636A	1,5	10	36	1	18°	•	•	4 500	drevo	17,93 €	
B-10643	136	CCF13616E	1,5	20	16	1	20°	•	•		drevo	24,54 €	
B-10615	136	MCCS13630E	1,5	20	30	1,2	0°	•	•		kov	48,59 €	
B-09145	150	CCM15024A	1,5	10	24	1	20°	•	•	2 500	drevo	15,50 €	
B-09226	150	CCF15040A	1,5	10	40	1	18°	•	•	2 500	drevo	16,08 €	
B-09151	160	CCC16024E	1,5	20	24	1	20°	•	•	4 770	drevo	20,67 €	
B-09167	165	CCC16524E	1,5	20	24	1	20°	•	•	4 770	drevo	21,22 €	
B-09173	165	BBS16524E	1,5	20	24	1	20°	•	•	4 770	drevo	21,74 €	
B-09189	165	CCC16524E	1,5	10	24	1	20°	•	•	4 770	drevo	14,60 €	
B-09232	165	CCF16540E	1,6	20	40	1	18°	•	•	4 770	drevo	23,54 €	
B-09248	165	BBS16540E	1,6	20	40	1	18°	•	•	4 770	drevo	24,36 €	
B-09195	190	CCC19024G	2	30	24	1,4	20°	•	•	3 000	drevo	24,31 €	
B-09254	190	CCM19040G	2	30	40	1,4	10°	•	•	3 000	drevo	30,79 €	



ŠPECIÁLNA KONŠTRUKCIA

Vynikajúce pre Akku píly - predlžuje výdrž batérie a chráni motor.



ŠIROKÁ MOŽNOSŤ POUŽITIA

Kotúče vhodné pre širokú škálu možného použitia.



NAJLEPŠÍ POVRCH

Presne brúsené zuby s povrchom ako zrkadlo a ostrejším břitom.

Pílové kotúče na laminátové dosky

SPECIALIZED
FOR CORDLESS SAWS



objednávacie číslo	ø kotúča (mm)	ID kód	hrúbka zubu (mm)	vrtanie (mm)	počet zubov	hrúbka kotúča (mm)	uhol zubu	ø krúžku (mm)	rez		Max. otáčky (min ⁻¹)	materiál	cena s DPH
									priečny	pozdĺžny			
B-29430	85 mm	CCXF8524B	1	15	24	0,7	7°			2240	laminát	na vyžiadanie	
B-29446	136 mm	CCXF13648E	1.4	20	48	1	10°			4500	laminát	na vyžiadanie	
B-29452	165 mm	CCXF16552EL	1.45	20	52	1	5°			4770	laminát	63,58 €	
B-29468	190 mm	MSXF19060GL	2	30	60	1,4	5°			8040	laminát	75,41 €	
B-29474	216 mm	MSXF21672GL	2.5	30	72	1,8	5°			7070	laminát	98,21 €	
B-29480	250 mm	MSXF25084GL	2.5	30	84	1,8	5°			6110	laminát	134,34 €	
B-29496	260 mm	MSXF26084GL	2.5	30	84	1,8	5°			5870	laminát	132,24 €	
B-29505	305 mm	MSXF30596GL	2.5	30	96	1,8	5°			5000	laminát	151,87 €	



Pílové kotúče

Špeciálne kotúče pre akku píly – špeciálne zapustené hroty

SPECIALIZED
TIP EMBEDDED
KNOT AND NAIL CUTTING

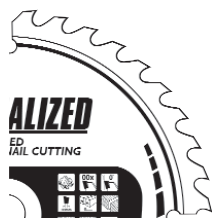

Kotúče so zapustenými hrotmi, alebo „hlbokými zubmi“ sú navrhnuté tak, aby vyhovovali pílam Makita i iných výrobcov. Sú to veľmi pevné kotúče odolné proti opotrebovaniu.

Lahko si poradí s „hrčovitým“ drevom a ani rezanie dreva s klincami alebo skrutkami jeho zuby nepoškodí. Sú obzvlášť vhodné pre použitie na stavebné drevo a demolačné práce.

Rezanie klincov a „hřč“.

Extrémne pevný a odolný proti opotrebovaniu.

Dlhšia životnosť a zvýšená produktivita.

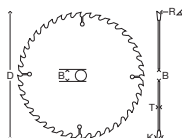

objednávacie číslo	ø kotúča (mm)	ID kód	hrúbka zubu (mm)	vrtanie (mm)	počet zubov	hrúbka kotúča (mm)	uhol zubu	ø krúžku (mm)	rez		Max. otáčky (min ⁻¹)	materiál	cena s DPH
									priečny	pozdĺžny			
B-09329	165	CSCE16516E	2	20	16	1,25	23°		•	•	9 250	drevo	29,37 €
B-09391	165	CSME16524E	2	20	24	1,25	23°		•	•	9 250	drevo	37,74 €
B-09472	165	CSME16540E	2	20	40	1,25	18°		•	•	9 250	drevo	44,89 €
B-09335	185	CSCE18516C	2	15,88	16	1,25	25°		•	•	8 250	drevo	17,40 €
B-09341	185	CSCE18516G	2	30	16	1,25	25°		•	•	8 250	drevo	20,65 €
B-09400	185	CSME18524C	2	15,88	24	1,25	23°		•	•	8 250	drevo	21,49 €
B-09416	185	CSME18520G	2	30	20	1,25	25°		•	•	8 250	drevo	27,26 €
B-09488	185	CSME18540C	2	15,88	40	1,25	25°		•	•	8 250	drevo	27,16 €
B-09494	185	CSME18540G	2	30	40	1,25	25°		•	•	8 250	drevo	37,40 €
B-09357	190	CSCE19016G	2	30	16	1,25	23°		•	•	8 040	drevo	26,02 €
B-09422	190	CSME19024G	2	30	24	1,25	23°		•	•	8 040	drevo	28,63 €
B-09503	190	CSME19040G	2	30	40	1,25	23°		•	•	8 040	drevo	35,68 €
B-09363	210	CSCE21018G	1,9	30	18	1,4	23°		•	•	7 300	drevo	27,91 €
B-09438	210	CSME21024G	1,9	30	24	1,4	23°		•	•	7 300	drevo	43,60 €
B-09379	235	CSCE23520G	2,3	30	20	1,6	25°		•	•	6 500	drevo	33,65 €
B-09444	235	CSME23524G	2,3	30	24	1,6	23°		•	•	6 500	drevo	38,83 €
B-09519	235	CSME23548G	2,3	30	48	1,6	18°		•	•	6 500	drevo	59,52 €
B-09450	270	CSME27024G	2,6	30	24	1,8	23°		•	•	5 650	drevo	65,16 €
B-09525	270	CSME27040G	2,6	30	40	1,8	18°		•	•	5 650	drevo	79,20 €
B-09531	270	CSME27060G	2,6	30	60	1,8	18°		•	•	5 650	drevo	99,96 €
B-09385	355	CSCE35524G	3	30	24	2,2	23°		•	•	4 300	drevo	102,51 €
B-09466	355	CSME35540G	3	30	40	2,2	23°		•	•	4 300	drevo	91,67 €
B-09547	355	CSME35560G	3	30	60	2,2	18°		•	•	4 300	drevo	122,22 €



CHRÁNENÉ ZUBY

Kotúče so zapustenými hrotmi alebo hlbokými zubmi majú veľmi silnú väzbu medzi telom listu a hrotom TCT.

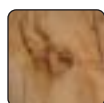

VYSOKÉ NÁROKY

Zvlášť vhodné na bednenie a iné náročné práce. Vynikajúce na rezanie dreva s „hrčami“ a klincami.



Pílové kotúče

Špeciálne kotúče na rezanie hliníka pre kotúčové, pokosové a stolné píly

SPECIALIZED
FOR ALUMINUM CUTTING

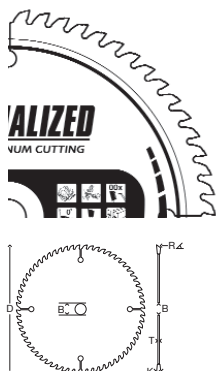

Rada kotúčov pre ručné, pokosové a stolné píly s vynikajúcim rezným výkonom pre hliník, meď, mosadz, bronz a iné farebné kovy. Kotúče sú vhodné aj k práci s plastmi a laminovaným drevom.

Pri rezaní farebných kovov je treba na hroty používať mazivo, aby sa v drážkach kotúča nehromadili triesky.

Presne vystužené kotúče pre plochšie brity a rovnejšie rezy.

Vynikajúca kvalita rezu farebných kovových materiálov.

Špičkový výkon pri laminátových podlahových materiáloch.

objednávacie číslo	ø kotúča (mm)	ID kód	hrúbka zubu (mm)	vrtanie (mm)	počet zubov	hrúbka kotúča (mm)	uhol zubu	ø krúžku (mm)	rez		Max. otáčky (min ⁻¹)	materiál	cena s DPH
									priečny	pozdĺžny			
B-09553	160	CSA16060E	2,4	20	60	1,8	0°				9 540	hliník	36,44 €
B-09569	160	CSA16060G	2,4	30	60	1,8	0°	20			9 540	hliník	39,01 €
B-09575	180	CSA18060G	2,4	30	60	1,8	0°	15,88/20			8 480	hliník	42,52 €
B-09581	185	CSA18560C	2,4	15,88	60	1,8	0°				8 250	hliník	34,46 €
B-09597	190	CSA19060G	2,4	30	60	1,8	0°	15,88/20			8 040	hliník	64,12 €
B-09612	190	MSA19060E	2	20	60	1,4	-5°				8 040	hliník	49,03 €
B-09690	200	TSA20064G	2,8	30	64	2,2	0°				7 630	hliník	68,56 €
B-09628	216	MSA21664G	2,2	30	64	1,6	-5°				7 070	hliník	59,22 €
B-09606	235	CSA23580G	2,4	30	80	1,8	0°				6 500	hliník	74,28 €
B-09634	250	MSA25080G	2,4	30	80	1,8	-5°				6 110	hliník	65,30 €
B-09709	250	TSA25080G	2,8	30	80	2,2	0°				6 110	hliník	85,91 €
B-09640	250	MSA250100G	2,4	30	100	1,8	-5°				6 110	hliník	70,76 €
B-09656	260	MSA26080G	2,3	30	80	1,8	-5°				5 870	hliník	60,86 €
B-09715	260	TSA26080G	2,8	30	80	2,2	0°				5 870	hliník	90,62 €
B-09662	260	MSA260100G	2,3	30	100	1,8	-5°				5 870	hliník	65,53 €
B-09721	300	TSA30080G	2,8	30	80	2,2	0°				5 090	hliník	89,88 €
B-09678	305	MSA30580G	2,3	30	80	1,8	-5°				5 000	hliník	86,33 €
B-09684	305	MSA305100G	2,3	30	100	1,8	-5°				5 000	hliník	89,01 €
B-09737	350	TSA350100G	3,2	30	100	2,6	0°				4 360	hliník	115,31 €



PERFEKTNÝ PROFIL

Zuby so špeciálnym profilom pre farebné kovy.



MÁLO TRIESOK

Pri použití na laminátové podlahové materiály vytvára málo triesok a odštiepkov.



Pílové kotúče



špeciálne kotúče na rezanie kovov pre kotúčové a skracovacie píly

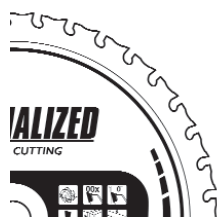

Rada pílových kotúčov Makita na rezanie ocele konštruovaných tak, aby bol rez čistejší a rýchlejší. Predovšetkým vďaka zloženiu karbidu a špeciálnej konštrukcii hrotov sú tieto kotúče odolné proti nárazom a majú dlhú životnosť pri rezaní mäkkej oceli, plechu, potrubia, profilov alebo závitových tyčí.

Kotúče Makita zaisťujú rýchlejší a čistejší rez, pričom vydržia až 30 krát dlhšie ako klasické rezné kotúče. Presne nabrúsené hroty so špeciálnym zložením karbidu pre rýchle a čisté rezy. Malá iskrivosť a minimálna tvorba prachu. Menšie náklady na rez.

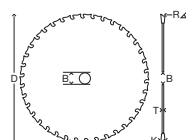

objednávacie číslo	ø kotúča (mm)	ID kód	hrúbka zuby (mm)	vrtanie (mm)	počet zubov	hrúbka kotúča (mm)	uhol zuby	ø krúžku (mm)	rez		max. otáčky (min ⁻¹)	materiál	cena s DPH
									priečny	pozdĺžny			
B-09743	185	MCS18536G	1,9	30	36	1,5	0°				5 800	mäkká oceľ	64,97 €
B-09759	185	MCS18538G	2	30	38	1,6	0°				5 800	mäkká oceľ	53,82 €
B-09787	185	MCS18548G	2	30	48	1,6	0°				5 800	mäkká oceľ	65,21 €
B-09771	185	MCS18570G	1,7	30	70	1,3	-10°				5 800	plech	72,01 €
B-09765	305	MCS30560F	2,1	25,4	60	1,7	0°				2 000	mäkká oceľ	120,16 €
B-09793	305	MCS30578F	2,3	25,4	78	2	-5°				2 000	tenká mäkká oceľ	179,01 €

Špeciálne kotúče pre ponorné píly



Kotúče konštruované špeciálne pre ponorné píly sú určené na rezanie dreva a hliníku. Majú zvláštnu konštrukciu zaisťujúcu hladký a čistý rez. Kotúče pre ponorné píly majú podobnú špecifikáciu ako Premium MakBlade Plus s patentovanou technológiou eliminujúcou vibrácie. Práca s kotúčmi s nízkymi vibráciami je presnejšia pri menšom hádzaní a ľahko sa ponorí do materiálu pri vynaložení malého úsilia.

Špeciálna antivibračná konštrukcia. Presne vystužené kotúče s plochejšími britmi pre perfektné rovné rezy. K dispozícii kotúče na rezanie dreva a hliníku.

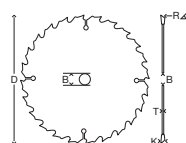

objednávacie číslo	ø kotúča (mm)	ID kód	hrúbka zuby (mm)	vrtanie (mm)	počet zubov	hrúbka kotúča (mm)	uhol zuby	ø krúžku (mm)	rez		max. otáčky (min ⁻¹)	materiál	cena s DPH
									priečny	pozdĺžny			
B-09260	160	CSP16028E	2,2	20	28	1,6	23°		•	•	9 540	drevo	34,36 €
B-09276	160	CSP16048E	2,2	20	48	1,6	8°		•	•	9 540	drevo	45,23 €
B-09282	165	CSP16528E	2,2	20	28	1,6	23°		•	•	9 250	drevo	42,53 €
B-09298	165	CSP16548E	2,2	20	48	1,6	8°		•	•	9 250	drevo	49,39 €
B-09307	165	CSPX16556E	2,4	20	56	1,7	-3°		•	•	9 250	hliník	68,50 €
B-10344	165	CSPX16548E	2,4	20	48	1,7					9 250	corrian	59,62 €
B-09313	185	CSP18524C	2,2	15,88	24	1,6	20°		•	•	8 250	drevo	23,87 €



Pílové kotúče

Špeciálne kotúče na rezanie sendvičových panelov pre kotúčové píly



Pílové kotúče vyrobené špeciálne pre rezanie sendvičových panelov. Extrémne pevné a odolné proti opotrebeniu, dlhá životnosť a produktivita.

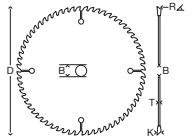

objednávacie číslo	ø kotúča (mm)	ID kód	hrúbka zubu (mm)	vrtanie (mm)	počet zubov	hrúbka kotúča (mm)	uhol zubu	ø krúžku (mm)	rez		max. otáčky (min ⁻¹)	materiál	cena s DPH
									príčný	pozdĺžny			
B-17675	235	CSF23550GL	2,1	30	50						6 500	s. panel	78,53 €
B-17681	270	CSF27060GL	2,2	30	60						5 650	s. panel	122,16 €
B-17697	355	CSF35580GL	2,9	30	80						4 300	s. panel	152,48 €

Špeciálne pílové kotúče konstrukt pre kotúčové píly

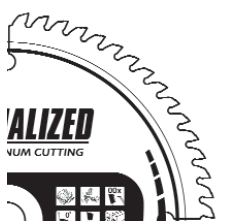

Špeciálna konštrukcia zubov týchto pílových kotúčov umožňuje rezať stavebné drevo s klinkami. Extrémne pevné a odolné proti opotrebeniu, dlhá životnosť a produktivita.

SPECIALIZED
FOR CORDLESS SAWS

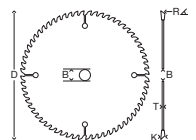

objednávacie číslo	ø kotúča (mm)	ID kód	hrúbka zubu (mm)	vrtanie (mm)	počet zubov	hrúbka kotúča (mm)	uhol zubu	ø krúžku (mm)	rez		max. otáčky (min ⁻¹)	materiál	cena s DPH
									príčný	pozdĺžny			
B-13683	190	CSCE19012G	2,6	30	12	1,6			•	•	8 400	drevo	23,64 €
B-13699	235	CSCE23516G	2,6	30	16	1,8			•	•	6 500	drevo	29,58 €

Špeciálne pílové kotúče na kov a nehrdzavejúcu oceľ

objednávacie číslo	ø kotúča (mm)	ID kód	hrúbka zubu (mm)	vrtanie (mm)	počet zubov	hrúbka kotúča (mm)	uhol zubu	ø krúžku (mm)	rez		max. otáčky (min ⁻¹)	materiál	cena s DPH
									príčný	pozdĺžny			
B-23086	136	MCS13656E	1,5	20	56	1,5	-5				3 600	nerez	63,16 €
B-31669	185	MCSF18564GL	1,6	30	64	1,3	0				5 800	nerez	102,57 €
B-23123	305	MCS305100F	2,4	25,4	100	1,5	-5				2 000	nerez	285,19 €

Redukčné krúžky pre pílové kotúče



objednávacie číslo	ø kotúča (mm)	cena s DPH
B-20987	20 mm × 15,88 mm × 1,2 mm	2,76 €
B-20993	20 mm × 15,88 mm × 1,8 mm	2,76 €
B-21004	30 mm × 15,88 mm × 1,2 mm	2,78 €
B-21010	30 mm × 15,88 mm × 1,8 mm	2,82 €
B-21026	30 mm × 20 mm × 1,2 mm	2,79 €
B-21032	30 mm × 20 mm × 1,4 mm	2,91 €
B-21048	30 mm × 20 mm × 1,8 mm	2,84 €
B-21054	30 mm × 25 mm × 1,6 mm	2,75 €
B-21060	30 mm × 25,4 mm × 1,4 mm	2,80 €
B-21076	30 mm × 25,4 mm × 2,2 mm	2,80 €

Kotúčové a ponorné píly

obj. číslo	názov	5604R	5603R	HS6101	5017RKB	5704R	5705R/RK	HS7101/K	5903R	5103R	5143R	N5900B	5104S	SP6000/K	cena s DPH	
164095-8		•		•		•		•							1,41 €	
165108-8			•		•		•								5,23 €	
165084-6	paralelný doraz								•	•			•		3,38 €	
152498-8											•				62,16 €	
164367-1												•			1,91 €	
165447-6														•	14,16 €	
192420-3			•				•	•								2,87 €
415426-7	odsávací adaptér								•	•					1,31 €	
415816-4											•				5,33 €	
193068-4															6,89 €	
450316-7															8,16 €	
453289-3					•				•							3,63 €
183288-8	lapač prachu				•										26,20 €	
783203-8	montážny kľúč	•	•		•	•	•							•	0,22 €	
783204-6				•				•	•	•	•		•		0,42 €	
782016-4														•	0,49 €	
824555-9			•	•		•										39,02 €
824554-1							•								39,60 €	
193196-5									•						55,45 €	
824783-6	systainer													•	87,79 €	
192505-5	adaptér pre vodiacu lištu		•		•		•								34,14 €	
192506-3									•						174,77 €	
192507-1											•				104,69 €	
193517-1					•				•							29,37 €
194368-5		vodiaca lišta 1400 mm	•	•	•	•	•	•	•	•	•			•	96,93 €	
194925-9	vodiaca lišta 1900 mm	•	•	•	•	•	•	•	•	•			•	119,03 €		
194367-7	vodiaca lišta 3000 mm	•	•	•	•	•	•	•	•	•			•	230,55 €		

Kotúčové a ponorné píly



obj. číslo	popis	5604R	5603R	HS6101	5017RKB	5704R	5705R/RK	HS7101/K	5903R	5103R	5143R	N5900B	5104S	SP6000/K	cena s DPH
P-20177	spojka vodiacej lišty														50,26 €
194385-5	skrutková svorka / pár														30,48 €
196664-7	uhlový adaptér k vodiacej lište													•	36,91 €
195839-5	adaptér na vodiacu lištu DHS630, DHS630, DHS710, HS7101, HS6101, 4350CT/FCT, 4351CT/FCT, DJV140, DJV, DJV180, DJV180														68,74 €
P-67810	obal lišty 1400 mm														34,75 €

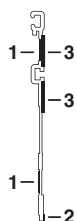

obj. číslo	popis	cena s DPH
423359-2	náhradná guma (2) ku lište 1400 mm	4,18 €
423386-9	náhradná guma (2) ku lište 1900 mm	4,94 €
423360-7	náhradná guma (2) ku lište 3000 mm	8,62 €
423361-5	náhradná penová hmota (3) ku lište 1400 mm	5,65 €
451330-6	náhradná penová hmota (3) ku lište 1900 mm	4,87 €
423362-3	náhradná penová hmota (3) ku lište 3000 mm	11,46 €
413101-9	náhradná klzná páska (1) k lište 1400 mm	3,49 €
423390-8	náhradná klzná páska (1) k lište 1900 mm	7,78 €
413102-7	náhradná klzná páska (1) k lište 3000 mm	6,72 €

Príslušenstvo k aku pílam



obj. číslo	popis	BSS500RFE	DHS630RFE	BSS610RFE	BCS550RFE	HS300DWE	cena s DPH
164095-8	paralelný doraz	•	•	•	•	•	1,41 €
231007-7	pružina dorazu						0,07 €
251896-4	skrutka dorazu						1,20 €
194415-2		•					1,58 €
452237-9	odsávací adaptér					•	0,59 €
A-47444			•				7,67 €
419283-5				•			2,23 €
783203-8	montážny kľúč	•	•	•	•	•	0,22 €
824802-8		•			•		20,12 €
824995-1	prepravný kufrík		•				61,14 €
824757-7				•			19,81 €
824961-8						•	17,36 €

Priamočiare a akumulátorové priamočiare píly

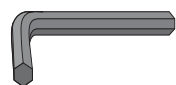
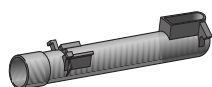

obj. číslo	popis	4331D 4334D	DJV140D DJV180D	4326 4327 4329	4350CT 4350FCT	4351CT 4351FCT	cena s DPH
193517-1	adaptér na vodiacu koľajnicu		•	•	•	•	29,37 €
193516-3	kombinované vedenie vyrezávač kruhov a paralelný doraz		•	•	•	•	10,71 €
192547-9	odsávací adaptér	•					2,62 €
417853-4			•		•	•	0,85 €
783201-2	imbusový kľúč	•		•			1,56 €
783202-0			•		•	•	0,19 €
415524-7		•	•	•	•	•	0,52 €
417852-6	plastová klzná doska (náhradný diel)		•		•	•	2,38 €
824775-5	prepravný kufrík (bez vyobrazenia)		•				28,63 €
824809-4					•	•	21,65 €
P-04101				•			48,23 €



Pílové listy

Do priamočiarych píl s univerzálnou stopkou

Hustota píleného materiálu je veľmi odlišná. Najmä pri pílení sa preto vyžaduje dokonalá geometria zubov a pílového listu, aby sa dosiahla optimálna kvalita rezu. Pílové listy sú presne koncipované na požiadavky príslušného materiálu a tak umožňujú dosiahnuť perfektný výsledok pílenia. Pri vyššom namáhaní pri pílení kovov sa musí používať zodpovedajúce chladiace médium na predĺženie životnosti pílového listu.



Materialy, používané pri výrobe pílových listov do priamočiarych píl

HSS (High Speed Steel – rýchlorezná ocel) na kovy, hliník, neželezné kovy
 HCS (High Carbon Steel – uhlíková ocel) na drevo, plasty
 CV (legovaná nástrojová ocel) na drevo, plasty
 HM (Hartmetall – tvrdý kov) na ušľachtilú ocel, neželezné kovy, pórobetón
 BiM (Bi-Metal – dvojkov) na hliník, kovy, neželezné kovy

Chladiace médium: ♦ rezací olej Chladiace médium: • terpentín Chladiace médium: ■ voda

obj. číslo	materiál	dĺžka* (mm)	TPI**	popis	na kovy	na drevo	rôzne materiály	ks/bal.	cena s DPH
B-07674	uhlíková ocel	80	9	B10 bez vylamovania rezných hrán. Veľmi rýchly a čistý rez.		tvrdé a mäkké drevo, preglejky		100	110,82 €
B-07680	uhlíková ocel	75	9	B11 veľmi čistý rez		tvrdé a mäkké drevo, preglejky a drevovláknité dosky do 30 mm	Plasty ■	100	116,64 €
B-07696	uhlíková ocel	80	6	B12 veľmi čistý rez		tvrdé a mäkké drevo, preglejky a drevovláknité dosky do 60 mm	Plasty ■	100	109,85 €
B-07705	uhlíková ocel	80	8	B13 hrubý rez		tvrdé a mäkké drevo do 60 mm	Plasty ■	100	66,28 €
B-07733	rýchlorezná ocel	50	14	B23	mäkká ocel ♦ 3–6 mm, farebné kovy, zliatiny hliníka 3–10 mm • ♦			100	69,20 €
B-07749	rýchlorezná ocel	50	24	B22	mäkká ocel ♦ farebné kovy • ♦ hliník a jeho zliatiny • ♦ plechy z nehrdzavejúcej ocele 1,5–4 mm			100	74,42 €

** počet zubov na palec (teeth per inch)



Pílové listy

Do priamočiarych píl s univerzálnou stopkou

	obj. číslo	materiál	dĺžka* (mm)	TPI**	popis	na kovy	na drevo	rôzne materiály	ks/bal.	cena s DPH
	B-07711	uhlíková ocel	75	6	B16 rýchly rez		tvrdé a mäkké drevo, preglejky a drevovláknité dosky do 30 mm	plasty ■	100	63,20 €
	B-07777	uhlíková ocel	65	9	BR13 veľmi čistý rez		tvrdé a mäkké drevo, preglejky a drevovláknité dosky, dosky s vrstvami z plastov do 60 mm		100	77,81 €
	B-07755	rýchlorezná ocel	75	9	B25	mäkká oceľ ◆ 3–6 mm, farebné kovy, zliatiny hliníka ◆ 3–15 mm olovo a zinok ◆ do 20 mm		plasty do 30 mm, vystužené plasty do 20 mm	100	69,61 €
	B-07727	uhlíková ocel	45	14	B18 pílový list na pílenie v krivkách, veľmi úzky	na pílenie do dreva do 20 mm v úzkych krivkách alebo pravých uhloch		na pílenie do plastov do 20 mm v úzkych krivkách alebo pravých uhloch	100	52,93 €
	B-07761	uhlíková ocel	45	16	B29 pílový list na pílenie v krivkách	tvrdé drevo, mäkké drevo, preglejky a drevovláknité dosky 2–25 mm		plasty lamináty 2–25 mm	100	116,39 €
	A-86290	uhlíková ocel	105	7	L1 veľmi tenký pílový list na rovné rezy, so šikmým ostrením a kónickým výbrusom, delenie zubov 4 mm		tvrdé a mäkké drevo, preglejky, drevovláknité dosky do 80 mm	plasty do 80 mm	5	10,27 €
	A-86309	uhlíková ocel	105	7	L2 rýchly rez, s rozvedenými a ostrenými zubami (šikmé), delenie zubov 4 mm		tvrdé a mäkké drevo do 80 mm		5	8,84 €
	A-86315	uhlíková ocel	155	7	L10 s rozvedenými a ostrenými zubami, delenie zubov 4 mm		tvrdé a mäkké drevo do 110 mm		5	9,67 €

** počet zubov na palec (teeth per inch)



Pílové listy

Do priamočiarych píl s univerzálnou stopkou

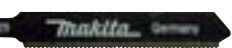

obj. číslo	materiál	dĺžka* (mm)	TPI**	popis	na kovy	na drevo	rôzne materiály	ks/bal.	cena s DPH
P-05929	tvrdý kov	50	24	pílový list z tvrdého kovu	ušľachtilá oceľ ♦ 5 mm neželezné kovy • ♦ 10 mm			1	10,20 €
A-85737	rýchlorezná oceľ	50	24	B22	mäkká oceľ ♦ farebné kovy • ♦ hliník a jeho zliatiny • ♦ plechy z nehrdzavejúcej ocele 1,5–4 mm			5	5,01 €
A-85709	rýchlorezná oceľ	42	16	B29 pílový list na pílenie v krivkách, veľmi úzky		tvrdé drevo, mäkké drevo, drevotrieskové dosky 2–25 mm	plasty–lamináty 2–25 mm	5	4,19 €
A-85743	rýchlorezná oceľ	50	14	B23	mäkká oceľ ♦ 3–6 mm, farebné kovy, zliatiny hliníka 3–10 mm • ♦			5	5,89 €
A-85759	rýchlorezná oceľ	50	32	B24 pri pílení plechov pod 1 mm píliť spolu s drevenou podložkou.	mäkká oceľ ♦ farebné kovy • ♦ zliatiny hliníka do 2 mm			5	5,18 €
A-85765	rýchlorezná oceľ	75	9	B25	mäkká oceľ ♦ 3–6 mm, farebné kovy, zliatiny hliníka • ♦ 3–15 mm olovo a zinok ♦ do 20 mm		plasty do 30 mm, vystužené plasty do 20 mm	5	4,93 €
A-85771	rýchlorezná oceľ	75	9	B26 vhodný najmä na pílenie v krivkách	mäkká oceľ ♦ 3–6 mm farebné kovy, zliatiny hliníka • ♦ 3–15 mm olovo a zinok ♦ do 20 mm		plasty do 30 mm, vystužené plasty do 20 mm	5	7,31 €
A-85721	rýchlorezná oceľ	75	12	B21 veľmi čistý rez	farebné kovy • ♦ hliník • ♦ do 10 mm			5	9,58 €

** počet zubov na palec (teeth per inch)



Pílové listy

Do priamočiarych píl s univerzálnou stopkou

	obj. číslo	materiál	dĺžka* (mm)	TPI**	popis	na kovy	na drevo	rôzne materiály	ks/bal.	cena s DPH
	A-85787	rýchlorezná ocel	75	24	B27 vhodný najmä na pílenie v krivkách	mäkká oceľ 4 3 mm, farebné kovy • ♦ zliatiny hliníka • ♦ do 6 mm	tvrdé a mäkké drevo do 8 mm	lisované materiály, tvrdá tkanina, izolačné materiály do 8 mm	5	5,62 €
	A-85662	uhlíková ocel	50	18	B14		preglejký a drevovláknité dosky do 15 mm	lisované materiály, tvrdá tkanina, izolačné materiály do 8 mm, plexisklo a linoleum ■ do 8 mm	5	3,94 €
	A-85678	uhlíková ocel	50	12	B15		preglejký a drevovláknité dosky do 30 mm	lisované materiály, tvrdá tkanina, izolačné materiály do 20 mm, plexisklo ■ do 20 mm	5	3,89 €
	A-85709	uhlíková ocel	45	14	B18 pílový list na pílenie v krivkách, veľmi úzky		na pílenie do dreva do 20 mm v úzkych krivkách alebo pravých uhloch	na pílenie do plastov do 20 mm v úzkych krivkách alebo pravých uhloch	5	4,19 €
	A-85634	uhlíková ocel	75	9	B11 veľmi čistý rez		tvrdé a mäkké drevo, preglejký a drevovláknité dosky do 30 mm	plasty ■	5	6,09 €
	A-85640	uhlíková ocel	80	6	B12 veľmi čistý rez		tvrdé a mäkké drevo, preglejký a drevovláknité dosky do 60 mm	plasty ■	5	6,17 €
	A-85656	uhlíková ocel	80	8	B13 hrubý rez		tvrdé a mäkké drevo do 60 mm	plasty ■	5	4,18 €
	A-85793	uhlíková ocel	65	9	BR13 veľmi čistý rez		tvrdé a mäkké drevo, preglejký a drevovláknité dosky, dosky s vrstvami z plastov do 60 mm		5	5,01 €

** počet zubov na palec (teeth per inch)



Pílové listy

Do priamočiarych píl s univerzálnou stopkou

obj. číslo	materiál	dĺžka* (mm)	TPI**	popis	na kovy	na drevo	rôzne materiály	ks/bal.	cena s DPH
 A-85232	uhlíková ocel	75	8	B8		2° efekt výkyvu, pre modely bez výkyvu pílového listu; na mäkké a tvrdé drevo 4–60 mm	2° efekt výkyvu, pre modely bez výkyvu pílového listu; na plasty 4–60 mm	5	6,36 €
 A-85690	uhlíková ocel	70	6	B17 vhodný najmä na rezy v krivkách		tvrdé a mäkké drevo do 60 mm		5	5,80 €
 A-85715	uhlíková ocel	70	9	B19 bez vylamovania rezných hrán		tvrdé a mäkké drevo, preglejky		5	6,06 €
 A-85628	uhlíková ocel	80	9	B10 bez vylamovania rezných hrán; veľmi rýchly a čistý rez.		tvrdé a mäkké drevo, preglejky		5	6,43 €
 B-06890	tvrdý kov	75	17	B60		lisované drevotrieskové dosky 5–50 mm	stavebný materiál 5–50 mm	3	21,44 €
 B-06909	tvrdý kov	105	24	B61		lisované drevotrieskové dosky 5–50 mm	stavebný materiál 5–50 mm	3	30,73 €
 B-10970		59	13	veľmi čistý rez			laminát, laminátové podlahy	5	11,42 €
 B-10986		59	13	veľmi čistý rez			laminát, laminátové podlahy	5	13,42 €

** počet zubov na palec (teeth per inch)



Pílové listy

Do priamočiarych píl s univerzálnou stopkou





	obj. číslo	materiál	dĺžka* (mm)	TPI**	popis	na kovy	na drevo	rôzne materiály	ks/bal.	cena s DPH
	P-31566		60	13	veľmi čistý rez		laminát, laminátové podlahy		5	9,57 €
	P-31572		75	6,35	rýchly rez		všetky typy dreva		5	6,32 €
	P-38788		54		hrubý rez			sklo, keramika, fibrové sklo	3	13,34 €
	P-05929		75		rýchly rez	železo 1–5 mm hliník, zinok 1,5–3 mm nerez 1–2,5 mm			1	10,20 €
	P-49622		100		rýchly rez	na železo	drevo s klincami		5	9,16 €
	P-49644		180		rýchly rez	železo, hliník.		sendvičové panely.	5	11,54 €
	P-71308-25		116		rýchly rez		všetky typy dreva		25	28,93 €

** počet zubov na palec (teeth per inch)



Pílové listy

Do priamočiarych píl Super Express s univerzálnou stopkou

obj. číslo	dĺžka* (mm)	TPI**	popis	materiál	ks/bal.	cena s DPH
 B-06460	77	8,5–10,6	B50 pílový list z uhlíkovej ocele	preglejky 5–50 mm, plasty 5–50 mm	5	6,24 €
 B-06476	77	9,8–18,1	B51 pílový list z rýchloreznej ocele	mäkká oceľ 1–8 mm, nehrdzavejúca oceľ 1-3 mm	5	7,08 €
 B-06482	77	5,5–9,8	B52 pílový list z rýchloreznej ocele	drevo 5–50 mm, plasty 5–50 mm, hliník 3–35 mm, nehrdzavejúca oceľ 3–5 mm, mäkká oceľ 3–8 mm	5	7,40 €
 B-06292			sada, obsahujúca 1 × B-06460 1 × B-06476 1 × B-06482	pozri materiály pílových listov B-06460 B-06476 B-06482	3	4,70 €

Pílové listy do chvostových píl „Super Express“

obj. číslo	dĺžka* (mm)	TPI**	popis	materiál	ks/bal.	cena s DPH
 B-05038	152	7,5	Pílový list z dvojkovu	plechy 1–8 mm, profily 5–100 mm	5	15,85 €
 B-05044	152	5,5	Pílový list z dvojkovu	drevo s klincami, hliníkové profily 3–18 mm, plasty, sklolaminátové dosky	5	15,60 €
 B-05153	203	10,6	Pílový list z uhlíkovej ocele	plasty 6–150 mm, drevo, panely do 175 mm, stavebné rezivo 6–150 mm, drevotrieskové dosky, preglejky	5	16,60 €

Pílový list na tehly a porobetón

obj. číslo	dĺžka* (mm)	TPI**	hrúbka (mm)	materiál	ks/bal.	cena s DPH
 B-10394	300	12,7/2	1,5	tehla, pórobetón	1	37,06 €
B-10403	450	12,7/2	1,5	tehla, pórobetón	1	51,72 €

* uvedená dĺžka je ozubená dĺžka



Pílové listy

Pílové listy do chvostových píl s univerzálnou stopkou

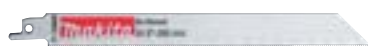

objedávacie číslo	dĺžka* (mm)	TPI**	popis	materiál	ks/bal.	cena s DPH
P-04874	100	18	pílový list z dvojkovu	plechy a profily 1,5–3 mm	5	11,30 €
P-04880	150	18	pílový list z dvojkovu	plechy a profily 1,5–3 mm	5	11,92 €
P-04896	100	24	pílový list z dvojkovu	plechy a profily 1,2–2 mm	5	11,30 €
P-04905	150	24	pílový list z dvojkovu	plechy a profily 1,2–2 mm	5	12,10 €
P-04911	150	14	pílový list z dvojkovu	ocel' a farebné kovy 3–8 mm	5	11,92 €
P-04927	200	14	pílový list z dvojkovu	ocel' a farebné kovy 3–8 mm	5	16,07 €
P-04933	200	18	pílový list z dvojkovu	ocel' a farebné kovy 1,5–3 mm	5	16,07 €
P-04949	200	24	pílový list z dvojkovu	ocel' a farebné kovy 1,2–2 mm	5	16,07 €
P-04955	150	32	pílový list z dvojkovu	ocel', farebné kovy a profily do 1 mm	5	13,06 €
P-04961	75	18	pílový list z dvojkovu	hliník, polyester, plasty, ocelové plechy 1,5–3 mm	5	14,58 €
P-04977	90	18	pílový list z dvojkovu	nehrdzavejúca ocel', ocelové rúry, liatina, farebné kovy od 1,5 mm, na rezy v krivkách	5	12,65 €
P-04983	290	10	pílový list z dvojkovu	liatinové a ocelové rúry 3–10 mm, farebné kovy, izolačný materiál a drevo s klincami	5	19,91 €
P-05088	150	6	pílový list z dvojkovu	liatinové a ocelové rúry 3–12 mm, farebné kovy, izolačný materiál a drevo s klincami	5	17,45 €
P-04999	150	4	pílový list z rýchloreznej ocele	všetky druhy dreva (najmä na mokré drevo), sádra, hrubý rez, od 3 mm	5	8,61 €
P-05000	150	10	pílový list z rýchloreznej ocele	všetky druhy dreva, drevené palety a sádra, jemný rez, do 3 mm	5	8,54 €

* uvedená dĺžka je ozubená dĺžka; ** počet zubov na palec (teeth per inch)



Pílové listy

Pílové listy do chvostových píl s univerzálnou stopkou



objedávacie číslo	dĺžka* (mm)	TPI**	popis	materiál	ks/bal.	cena s DPH
P-45705	150		špeciálne zuby v tvare m	nerez, železo, hliník	5	16,04 €
P-45711	200		špeciálne zuby v tvare m	nerez, železo, hliník	5	19,77 €
P-46975	225	10	Bi-metal demolačný pílový list	železo, drevo s klincami	3	13,82 €
P-47042	225	6	Bi-metal demolačný pílový list	železo, drevo s klincami	3	14,38 €

Pílové listy pre LB1200F



objedávacie číslo	šírka (mm)	TPI**	materiál	ks/bal.	cena s DPH
JM21080294	6	6	drevo, univerzálny rez	1	21,85 €
JM21080295	13	4	drevo, univerzálny rez	1	21,24 €
JM21080296	16	4	drevo, priečny rez	1	21,70 €
JM21080297	16	14	neželezný kov, hliník, mosadz, bronz, meď	1	21,88 €

Rozmery všetkých pílových pásov: 2240 x 0,5 mm



objedávacie číslo	názov	šírka	zuby/palec	použitie	ks/bal	cena s dph
B-16689	pílový pás	6	6	drevo – rezanie do oblúku	3	59,77 €
B-16673	pílový pás	13	4	drevo – univerzál	3	59,18 €
B-16667	pílový pás	16	4	drevo – priečne rezy	3	61,54 €
B-16695	pílový pás	16	14	neželezné kovy	3	66,28 €
JM21080291	imbus kľúč 4				1	0,37 €
JM21080292	imbus kľúč 5				1	0,35 €
JM21080293	adaptér na odsávanie				1	0,73 €
JM21080290	tyč pre posun materiálu				1	0,90 €
JM21080260	mierka				1	8,87 €
JM21080230	paralelný doraz				1	17,92 €
JM23300008	paralelný doraz				1	43,19 €



Pílové listy

Pílové listy do chvostových píl s univerzálnou stopkou









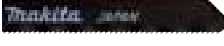
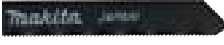

objedávacie číslo	dĺžka* (mm)	TPI**	popis	materiál	ks/bal.	cena s DPH
 P-05022	150	6	pílový list z rýchloreznej ocele, hrubý a rýchly rez	všetky druhy dreva bez klinčov, plasty, hrubý a rýchly rez, ako aj rezy v krivkách, od 3 mm	5	9,47 €
 P-05016	300	6	pílový list z rýchloreznej ocele, hrubý a rýchly rez	všetky druhy dreva bez klinčov, plasty, hrubý a rýchly rez, ako aj rezy v krivkách, od 3 mm	5	13,72 €
 B-03030	300	6	pílový list z uhlíkovej ocele	s rozvedenými a šikmo brúsenými zubami, na všetky druhy dreva od 3 mm	5	32,22 €
 P-05038	90	6	pílový list so zubami z tvrdého kovu	drevotrieskové dosky, GFK, eternit, liatina, oceľoliatina, karbón, polyuretánová pena, abrazívne materiály od 3 mm	1	20,32 €
 P-05044	150	6	pílový list so zubami z tvrdého kovu	drevotrieskové dosky, GFK, eternit, liatina, oceľoliatina, karbón, polyuretánová pena, abrazívne materiály od 3 mm	1	22,88 €
 P-05050	300	6	pílový list so zubami z tvrdého kovu	GFK, eternitové rúry, abrazívne materiály, atď. od 3 mm	1	55,43 €
 P-05066	400	3		porobetón, plynobetón		48,11 €
 P-05072	300	4-5	pílový list z rýchloreznej ocele	s ozubením na rez čerstvého dreva, odvetvovanie a rez stromov, hrubý rez	5	20,43 €
 B-05169	152	18	pílový list z dvojkovu	tenké kovové dosky 1,5–4 mm, rúry, profily 5–100 mm	5	11,70 €
 B-05175	152	6	pílový list z dvojkovu	drevo s klincami 10–100 mm, plastové profily 5–100 mm, GFK, drevo, kovy, rámy okien do 100 mm	5	13,30 €
 B-10637	305	8	pílový list z dvojkovu	drevo s klincami, plastové profily, GFK, drevo, kovy, rámy okien	3	14,07 €
 B-07250	152	18	pílový list so zubami z tvrdého kovu na kovy	nehrdzavejúca tvarovaná oceľ 5–100 mm, dosky z nehrdzavejúcej ocele 2–4 mm	2	31,53 €
 B-10609	305	3	pílový list z nereze	mrazené potraviny, kosti	1	8,42 €

* uvedená dĺžka je ozubená dĺžka



Pílové listy

Pílové listy do chvostovej píly JR1000FTK

	objedávacie číslo	dĺžka* (mm)	TPI**	popis	na kovy	na drevo	rôzne materiály	ks/bal.	cena s DPH
	A-85232	75	8	B8		2° efekt výkyvu, pre modely bez výkyvu pílového listu; na mäkké a tvrdé drevo 4-60 mm	2° efekt výkyvu, pre modely bez výkyvu pílového listu; na plasty 4-60 mm	5	6,36 €
	A-85628	80	9	B10 žiadne vylamovanie rezných hrán; veľmi rýchly a čistý rez		tvrdé a mäkké drevo, preglejky		5	6,43 €
	A-85715	70	12	B19 žiadne vylamovanie rezných hrán		tvrdé a mäkké drevo, preglejky		5	6,06 €
	A-85737	50	24	B22	mäkká oceľ F, farebné kovy I F, hliník a zliatiny hliníka I F 1,5-4 mm, plechy z nehrdzavejúcej ocele			5	5,01 €
	A-85759	50	32	B24 Pri pílení plechov pod 1 mm píliť spolu s drevenou podložkou.	mäkká oceľ F, farebné kovy I F, hliník a zliatiny hliníka I F 2 mm			5	5,18 €
	B-04961	50	24	B30	mäkká oceľ F, farebné kovy I F, hliník a zliatiny hliníka I F 1-3 mm		2° efekt výkyvu, pre modely bez výkyvu pílového listu; plasty n 1-6 mm	5	4,85 €
	A-80416	75	-	B-K			penový polystyrén do 50 mm, lepenka do 30 mm, guma do 10 mm, koža do 5 mm	5	18,49 €
	P-80438	255					polystyrén, sklená vata	3	23,98 €
	P-80444	300					polystyrén, sklená vata	3	32,66 €
	B-20448	100	6				sadrokartón 5-50mm	5	11,92 €
	B-20454	100	14-18		železo	drevo	plast	5	11,92 €
	B-31859	225	10			drevo s klincami (palety)		5	17,17 €



Pílové listy

Špeciálne príslušenstvo do chvostovej píly JR1000FTK

	obj. číslo	popis	ks/ bal.	cena s DPH
	A-40967	adaptér na brúsne listy/velkronové upínanie Celková dĺžka 153 mm; pracovná dĺžka 90 mm	1	18,29 €
	A-40973	brúsny list/velkronové upínanie, zrnitosť 60 na drevo, rozmery 95 x 22 mm	10	5,24 €
	A-40989	brúsny list/velkronové upínanie, zrnitosť 120 na drevo, rozmery 95 x 22 mm	10	5,37 €
	A-40945	okrúhly pilník na kovy; celková dĺžka 153 mm; pracovná dĺžka 60 mm	3	34,19 €
	A-40951	plochý pilník na kovy; celková dĺžka 153 mm; pracovná dĺžka 60 mm	3	27,71 €

Pílové plátky s upínaním Makita

	obj. číslo	typ	pracovná dĺžka (mm)	zub/palec	materiál	ks/ bal	cena s DPH
	A-85868	3 / HCS	60	9	drevo, plast	5	4,09 €
	A-85818	10 / HCS	60	9	drevo, preglejka, rýchly rez	5	5,99 €
	A-85846	17 / HSS	63	14	drevo, preglejka, obľý rez	5	6,12 €
	A-02288	BR-3 / HCS	60	9	drevo, čistý rez	5	5,66 €
	A-85802	1 / HCS	60	24	tenké železo	5	5,73 €
	B-00022	HCS	120	6	všetky typy dreva	5	9,68 €
	792543-3	HCS	120	9	všetky typy dreva	5	10,43 €

Tabuľka na použitie pílových listov Makita

materiál	priamy rez		rez do oblúka		silný rez		tenký rez		čistý rez		rýchly rez	
	MAKITA	EKVIVALENT	MAKITA	EKVIVALENT	MAKITA	EKVIVALENT	MAKITA	EKVIVALENT	MAKITA	EKVIVALENT	MAKITA	EKVIVALENT
tvrdé drevo	B8		B17	T244D	L10		B11	T101B	BR13		L2	
	B11	T101B	B29	T101A0	B8		B15	T119B	B11	T101B	B13	T111C
	B12	T101D	B18	T119B0	B12	T101D			B19	T101BR	B16	T144D
		T101DP			B16	T144D			B29	T101A0		
drevovláknité dosky	B10		B17	T244D			B14		B13		B16	T144D
	B12	T101D		T101A0	B12	T101D	B15		B11	T101B		T11C
	B29	T141HM	B18	T119B0		T301CD	B11	T101B			B17	T244D
		T101DP				T101CD		T301CD				
MFC	B50	T234X			B50	T234X	B50	T234X			B50	T234X
	BR13		B29	T101A0	L2		B29	T101A0	B19	T101BR	B12	T101D
preglejka	B19	T101BR			B12	T101D			B29	T101A0		
						T101DP						
	B8		B29	T101A0	B8		B29	T101A0	B29	T101A0	B15	T119D
	B11	T101BR		T301CD	B15	T119B			B19	T101BR		
laminované drevo	B15	T119B			B11	T101B						
	B50	T234X			L2		B50					
					B50	T234X		T234X			B50	T234X
	BR13		B29		L2		B11	T101B	BR13		B16	T144D
drevo s klincami	B12	T101D	B17	T244D	B29	T101A0			B11	T101B		
	B19	T101BR				T301CD						
ocel, mäkké kovy	B25		B26		B25		B23		B23	T101BF	B26	
	P-47204	T101BF		T144DF		T144DF		T118BF				T144DF
	B52	T345X			B52	T345X	B52	T345X			B52	T345X
kovové plechy	B23		B27			T318B	B22	T118A			B25	T127D
	B22	T118A		T118AF	B23	T118B		T118EHM				
		T318A			B25	T127D		T118AHM				
		T118EHM										
nehrdzavejúca ocel	B51	T123X					B51	T123X				
	B22	T118A		T118AF			B24	T118G				
hliník	P-05929	T118AF	B27				P-05929					
	B22		B27				B22					
		T118EHM					B24	T118EHM				
neželezné materiály	P-05929	T118AHM					P-05929	T118AHM				
	B22		B27		B26		B24		B21	T101A	B25	T127D
	B21	T101A	B26	T227D	B25	T127D						
					B23	T118B						
sendičové materiály	B51	T123X			B51	T123X	B51	T123X			B51	T123X
	B23	R118B	B26	T227D		T318B	B24	T118G	B21	T101A	B13	T111C
	P-47204	T318AF		T118AF			B22	T118A				
plasty	B21	T101A										
	B23		B26		B25		B23		P-47204	T318AF		
stavebné materiály, tvrdé plasty	B25				P-47210	T318BF	P-47404	T318AF				
	P-47204	T318AF										
	B8		B15	T119B0	B12	T101D	B8		B21		B13	T111C
keramika	B22		B18	T119B0		T301CD	B12	T101B			B25	T127D
	B11	T101B										T101DP
obloženie	B51	T123X			B51	T123X	B51	T123X	B51	T123X	B51	T123X
	P-38766	T141HM	B26	T227D		T341HM	B23		T101BF		B23	
obloženie		T130			B60			T130			P-38766	T141HM
	B25	T127D			B61							T341HM
obloženie	P-38788	T130Riff	P-38788	T130Riff	P-38788	T130Riff	P-38794	T150Riff	P-38794	T150Riff	P-38788	T130Riff
	P-38794	T150Riff										
obloženie	P-47204	T318AF			P-47204							
	P-38794	T318BF										

Porovnávací tabuľka

Pílových lístov pre chvostové píly

MAKITA	AEG	BOSCH	DeWalt	FESTOOL	METABO	MILWAUKEE
P-04874	354791	S522EF	DW4810			48-00-5183
P-04880	354792	S922EF	DW4811	HSR 130/18bi	31454	48-00-5184
P-04896	354795	S522AF	DW4812	HSR 80/24bi		48-00-5185
P-04905	354796	S922AF	DW4813	HSR 130/24bi		48-00-5186
P-04911	354789	S922BF	DW4808	HSR 130/14bi	31491	48-00-5182
P-04927	361345		DW4809	HSR 180/14bi	31494	
P-04933	354793	S1122EF	DW4821	HSR 180/18bi	31493	
P-04949		S1122AF				
P-04977	354787	S422BF			31990	48-00-5162
P-04983				HSR 260/10bi		
P-05000	318127	S811H	DW4806			
P-05016	323802	S1344D	DW4804		31472	48-00-1079
P-05022	323801	S744D				48-00-1076
P-05044	323814	S641HM			31137	
P-05066		S2041HM			31819	
P-05088	354775	S611DF		HSR 130/6bi		48-00-5035

Montážne kľúče



objedávacie číslo	popis	cena s DPH
781213-9	8 mm	1,58 €
781003-0	10 mm	1,45 €
781204-0	13–17 mm	2,83 €
782024-5	13–22 mm (2407)	2,87 €
781006-4	13 mm (RP0900)	1,43 €
SC00000499	14–17 mm (SC130DRA)	7,31 €
781008-0	17 mm	1,59 €
781010-3	19 mm (UT2204/1305)	2,33 €
781011-1	22 mm (4100NB/4105KB)	1,81 €
781012-9	23 mm	2,19 €
781030-7	24 mm	3,30 €







objedávacie číslo	popis	cena s DPH
JM23000130	(MLS100)	0,31 €
782223-9	10 mm	2,06 €
782023-7	13–16 mm (DCS230 T)	2,72 €
782230-2	13–3 mm (LF1000)	6,84 €
782212-4	13 mm	1,38 €
782210-8	17 mm	1,04 €
782209-3	9 mm (1923B)	1,69 €

Stolné a pokosové píly

	objedávacie číslo	popis	MLS100	MLT100	LS0714	LS1040	LH1040	2704	LS1013	LS1016L	LS1018L	LF1000	LS1214	LS1216L	LS1440	cena s DPH
	122523-9		•		•	•	•		•	•		•	•	•		2,31 €
	122330-0														•	14,19 €
	JM23100501	vak na prach									•					2,70 €
	122523-9				•	•			•	•		•	•	•		2,31 €
	410602-8	uzáver vaku na prach	•	•	•	•	•	•	•	•	•	•	•	•	•	0,16 €
	122571-8				•								•			15,46 €
	122728-1											•				12,89 €
	122536-0				•	•										7,88 €
	122538-6	zvislá svorka							•							6,46 €
	122854-6									•				•		26,26 €
	JM23100502										•					5,60 €
	JM23000131		•													5,19 €
	122563-7				•	•	•								•	59,47 €
	122470-4	vodorovná svorka							•	•			•			73,71 €
	122930-6													•		91,42 €
	322312-4				•	•	•									1,97 €
	322932-4								•				•			8,32 €
	325673-1	predĺženie stola								•				•		2,86 €
	JM23100500										•					6,65 €
	JM23000127		•													6,31 €
	762001-3	nastavovací trojuholník	•		•	•	•		•	•	•	•	•	•	•	0,48 €
	153896-9	prídavný doraz vpravo							•				•			34,96 €
	782223-9				•											2,06 €
	782230-2	montážny kľúč										•				6,84 €
	782212-4	nástrčkový kľúč 13 montážny kľúč				•	•		•				•		•	1,38 €
	783208-8				•					•				•		0,50 €
	JM23000130		•													0,31 €
	122729-9											•				31,82 €
	122707-9	vodiaci doraz					•									11,99 €
	122732-0	1. sada na odsávanie										•				18,94 €
	122730-4	2. uhlový doraz										•				14,87 €
	122731-2	3. kryt komplet										•				21,03 €

Ilustračný obrázok

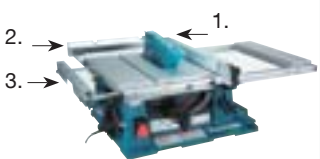
Stolné a pokosové píly

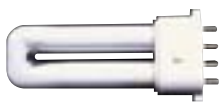
	objedávacie číslo	popis	MLS100	MLT100	LS0714	LS1040	LH1040	2704	LS1013	LS1016L	LS1018L	LF1000	LS1214	LS1216L	LS1440	cena s DPH
	194241-9	klzné vedenie						•								155,44 €
	122734-6	uhlový doraz						•								31,49 €
	122740-1	1. vodiaci doraz						•								88,11 €
	194087-3	2. predĺženie stola vzadu						•								25,17 €
	194086-5	3. predĺženie stola vľavo						•								32,39 €
	416772-1						•	•								3,49 €
	419043-5	tyč pre posun materiálu										•				1,88 €
	JM21080290			•												0,90 €
	193730-1	žiarovka pre všetky pokosové píly s označením f														2,84 €

Stolné a pokosové píly

obedávacie číslo	popis	MLS100	MLT100	LS0714	LS1040	LH1040	2704	LS1013	LS1016L	LS1018L	LF-1000	LS1214	LS1216L	LS1440	cena s DPH
	194043-3			•	•	•		•	•	•		•	•	•	99,68 €
	194093-8						•								306,90 €
	DEAWST05 pracovné stoly	•		•	•	•		•	•	•		•	•	•	303,24 €
	JM27000300		•												243,30 €
	P-35411	•		•	•	•		•	•	•		•	•	•	44,43 €

Pásové píly 2106, 2107, BPB180RFE

Rozmery všetkých pílových pásov: 1140 × 13 × 0,5 mm



objedávacie číslo	materiál	zuby/palec	maximálny rezný výkon	použitie	ks/bal	cena s DPH
792567-9 •	uhlíková oceľová zliatina	6		drevo	3	38,09 €
792560-3 •	uhlíková oceľová zliatina	14	viac ako 5 mm	plasty, neželezné kovy, mäkká oceľ, liatina, oceľová liatina	3	40,56 €
792559-8 •	uhlíková oceľová zliatina	18	4–5 mm	plasty, neželezné kovy, mäkká oceľ, liatina, oceľová liatina	3	39,26 €
792558-0 •	uhlíková oceľová zliatina	24	menej ako 4 mm	plasty, neželezné kovy, mäkká oceľ, liatina, oceľová liatina	3	38,72 €
792557-2 •	rýchlorezná oceľ	14	viac ako 5 mm	plasty, neželezné kovy, mäkká oceľ, liatina, oceľová liatina, tvrdá oceľ, nehrdzavejúca oceľ	1	31,03 €
792556-4 •	rýchlorezná oceľ	18	4–5 mm	plasty, neželezné kovy, mäkká oceľ, liatina, oceľová liatina, tvrdá oceľ, nehrdzavejúca oceľ	1	29,29 €
194692-6 •	rýchlorezná oceľ	24	menej ako 4 mm	plasty, neželezné kovy, mäkká oceľ, liatina, oceľová liatina, tvrdá oceľ, nehrdzavejúca oceľ	1	24,17 €

- Pílový pás / zliatina uhlíkovej oceli
- Pílový pás / rýchlorezná oceľ

Pásova píla 2106, 2107 FK, BPB180RFE



objedávacie číslo	názov	šírka	zuby/palec	ks/bal	cena s dph
783202-0	imbusový kľúč 4	6	6	1	0,19 €
191897-9	rezací vosk	13	4	1	15,41 €
194070-0	*kryt pílového pásu (chráni pred poškodením)	16	4	1	101,24 €
194069-5	*stacionárny stôl a kryt pílového pásu – sada	16	14	1	741,96 €
410048-8	držiak imbusového kľúča 4			1	0,25 €

*nehodné pre BPB180RFE

Dlabačka KC100

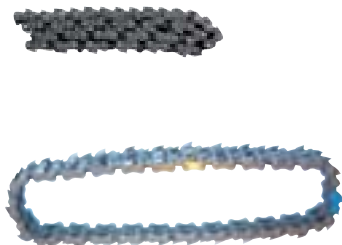

objedávacie číslo	popis	šírka (mm)	cena s DPH
P-22078	dlabacia reťaz	30	539,03 €
P-22084	dlabacia reťaz	40	355,87 €
P-22090	dlabacia reťaz	50	362,31 €
P-22109	vodiaca lišta	30	580,26 €
P-22115	vodiaca lišta	40	396,80 €
P-22121	vodiaca lišta	50	407,01 €
P-22137	reťaz	30	84,86 €
P-22143	reťaz	40	81,57 €
P-22159	reťaz	50	96,97 €

Dlabačka 7104L

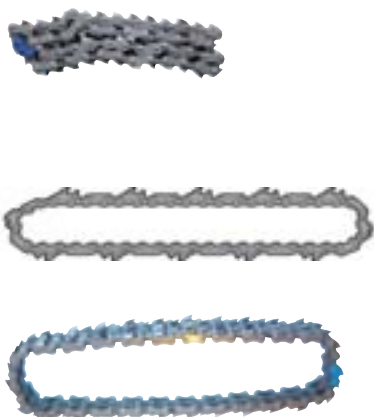

objedávacie číslo	popis	šírka (mm)	cena s DPH
A-16564	dlabacia reťaz	15	427,52 €
A-16570		16,5	426,12 €
A-16586		18	232,54 €
A-16592		21	472,77 €
A-16601		24	610,40 €
* A-16617		30	713,72 €
133571-3	vodiaca lišta	15-24	175,54 €
122235-4		30	157,41 €
221502-5	reťazovka k 30 mm	30	23,30 €
182229-1	olej na reťaz 100 ml		2,55 €
781204-0	montážny kľúč		2,83 €

* Použitie len s vodiacou lištou 122235-4 a reťazovkou 221502-5

Frézy PRO WORKER

Nová séria lícovacích fréz Pro Worker od spoločnosti Makita je vybavená hrotmi z karbidu volfrámu a reznými nožmi z karbidu a obsahuje sortiment najlepšie sa predávajúcích fréz pre domáce a priemyselné použitie. Táto naša séria spĺňa takmer všetky požiadavky stolárov a tesárov.



British made

Séria fréz Pro Worker od spoločnosti Makita je skonštruovaná a vyrobená vo Veľkej Británii z britských materiálov a je navrhnutá britskými remeselníkmi tak, aby zabezpečila najlepšiu kvalitu a najdlhšiu trvanlivosť a odolnosť fréz na svetovom trhu. Všetky frézy série Pro Worker majú maximálny počet otáčok za minútu 24 000.

Kvalita

Kvalita je pre tieto druhy kľúčová a všetky naše frézy majú schválenú akreditáciu. Presná technika zabezpečuje dosiahnutie najvyšších štandardov a tolerancií.



PRO | WORKER



Frézovanie

TCT drážkovacia fréza

Prírodne a ručne opracované drevo a plasty.
 Táto séria lícovacích fréz sa môže používať na profilovanie,
 lícovanie, drážkovanie, vyrezávanie otvorov, rýh a zahlbovanie
 do širokej palety rôznych materiálov.
 Táto paleta lícovacích fréz kombinuje kvalitu, spoľahlivosť
 a výkonnosť. Sú vyrobené z karbidu volfrámu, ktorý
 zabezpečuje dlhšiu životnosť fréz.

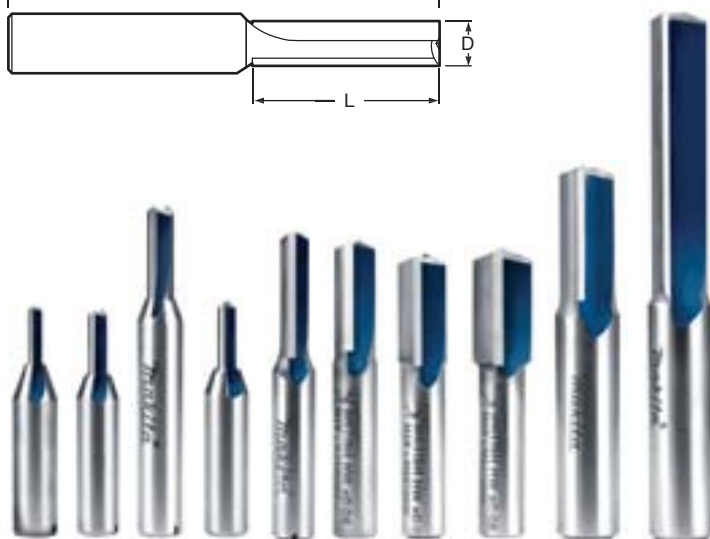
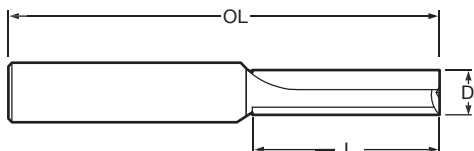

objedávacie číslo	D (mm)	L (mm)	OL (mm)	stopka (mm)	cena s DPH
P-78689	3	10	42	8	35,47 €
P-78695	4	10	42	8	35,47 €
P-78704	5	16	51	8	35,47 €
P-78710	6	16	51	8	37,24 €
P-78726	6	23	58	8	39,01 €
P-78732	8	20	52	8	39,01 €
P-78760	10	20	52	8	44,33 €
P-78776	12	20	52	8	44,33 €
P-78748	12	25	67	12	54,97 €
P-78754	12	50	92	12	76,44 €

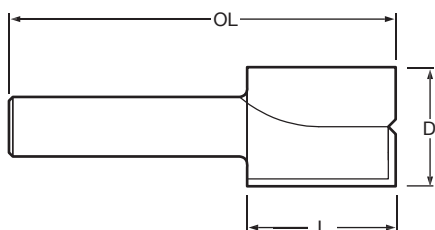

objedávacie číslo	D (mm)	L (mm)	OL (mm)	stopka (mm)	cena s DPH
P-78782	14	20	52	8	46,11 €
P-78798	15	20	52	8	49,60 €
P-78807	16	20	52	8	47,88 €
P-78813	18	20	52	8	49,65 €
P-78829	20	20	52	8	51,42 €
P-78835	24	20	52	8	53,20 €
P-78441	25	20	52	8	53,20 €



Frézovanie

TCT žliabkovacia fréza s ložiskom

Prírodne a ručne opracovávané drevo a plasty. Dva tvary produkované jednou frérou pomocou výmeny ložiska. Ložisko B16 odstraňuje drážky. Väčšie ložiská sú menej náchylné na vznik tepla a majú dlhšiu životnosť ako malé ložiská.

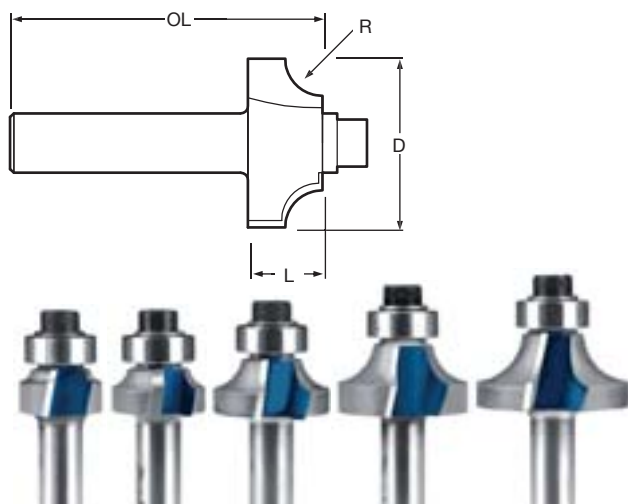

Tvory dosiahnuté pomocou zaobl'ovacích fréz.

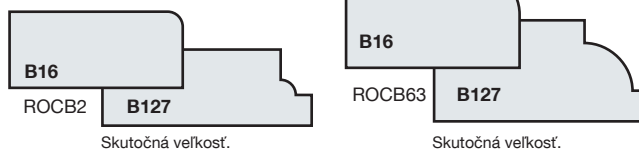

objedávacie číslo	D (mm)	R (mm)	L (mm)	OL (mm)	stopka (mm)	cena s DPH
P-78857	16,7	2	8	40	8	44,08 €
P-78863	18,7	3	8	40	8	49,65 €
P-78879	22	5	10	42	8	47,88 €
P-78885	25	6,3	12,7	45	8	49,65 €
P-78891	28,35	8	13	45	8	51,42 €
P-78900	31,7	9,5	15,8	48	8	56,74 €

TCT zaobl'ovacia fréza s ložiskom

Prírodne a ručne opracovávané drevo a plasty. Táto séria obrysových fréz sa môže používať na profilovanie a vyhladzovanie profilov. Vďaka karbidovým hrotom je možné tieto frézy používať na širokú paletu rôznych materiálov. Táto séria je vyrábaná s menšími priermi.

objedávacie číslo	D (mm)	d (mm)	R (mm)	L (mm)	OL (mm)	stopka (mm)	cena s DPH
P-78916	18,7	12,7	2	8	40	6	53,42 €
P-78922	20	12,7	3	9	41	6	53,20 €

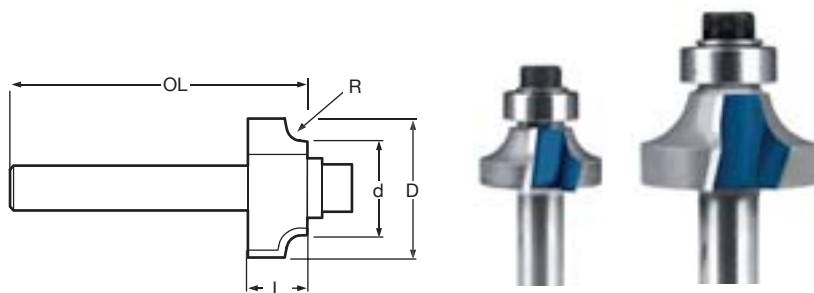

TCT škárovacia fréza (Biskvit)

Prírodne a ručne opracovávané drevo a plasty. Umožňuje frézovanie biskvitových spojovacích štrbín do drevotriesky, MDF a tvrdých drev pomocou ručnej frézy.

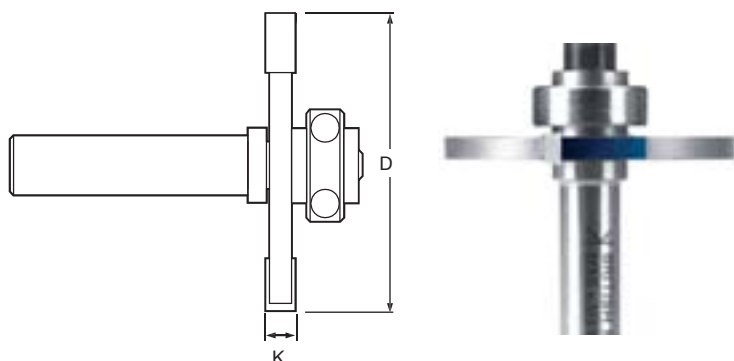

objedávacie číslo	D (mm)	K (mm)	stopka (mm)	cena s DPH
P-79120	40	4	8	60,29 €



Frézovanie

TCT žliabkovacia fréza

Prírodne a ručne opracované drevo a plasty.
Kompletná séria fréz s možnosťou zahĺbenia s horným rezom. Väčšina fréz je kompatibilná so sériou používanou pri linkových spojoch.

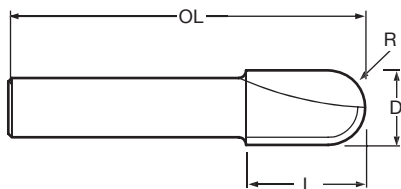

objedávacie číslo	D (mm)	R (mm)	L (mm)	OL (mm)	stopka (mm)	cena s DPH
P-78950	10	5	16	48	8	37,24 €
P-78966	12,7	6,3	17	49	8	40,79 €
P-78972	16	8	18	50	8	42,56 €
P-78944	20	10	18	50	8	49,65 €

TCT profilová fréza (vnútorný úkos)

Prírodne a ručne opracované drevo a plasty.
Umožňuje vytváranie pravouhlých rámov. Po zostavení a pri čapovaní sa nevyžaduje lícovanie.

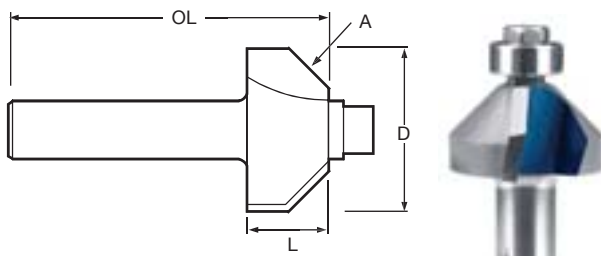

objedávacie číslo	D (mm)	A°	L (mm)	OL (mm)	stopka (mm)	cena s DPH
P-79083	22	45	11	43	8	42,56 €

TCT falcovacia fréza (Fréza na poldrážku so súpravou ložísk)

Prírodne a ručne opracované drevo a plasty.

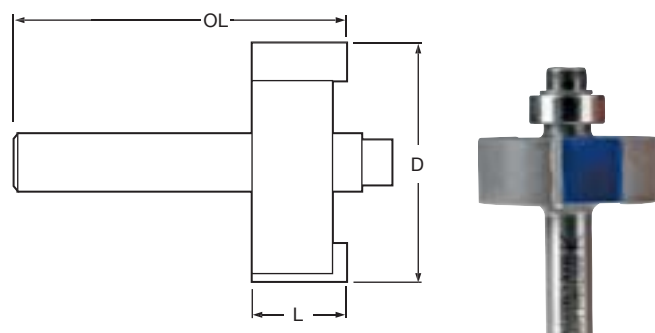

objedávacie číslo	D (mm)	L (mm)	OL (mm)	stopka (mm)	cena s DPH
P-79136	32	12,7	44	8	49,65 €



Frézovanie

TCT fazetová fréza s ložiskom (fréza na vyduté panely)

Prírodne a ručne opracované drevo a plasty.
Panelové frézy na profilovanie alebo drážkovanie dekoratívnych šablón a panelov.
Vynikajúce pre čelá zásuviek.

objedávacie číslo	D (mm)	L (mm)	OL (mm)	stopka (mm)	cena s DPH
P-79099	36	16	49	8	42,56 €

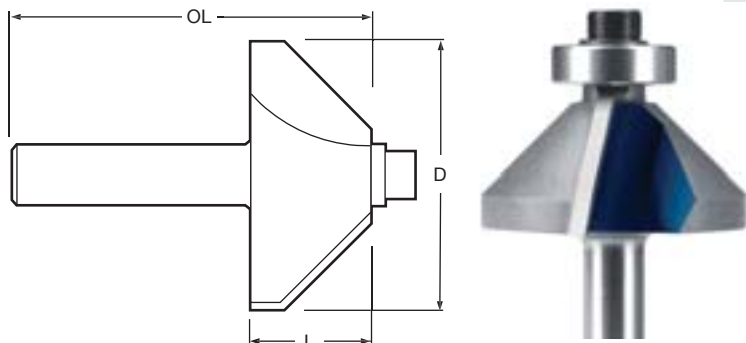

TCT zarovnávacía fréza (fréza na vodiace hrany)

Prírodne a ručne opracované drevo a plasty.
Fréza s dlhšou životnosťou. Mimoriadne populárne frézy na frézovanie umakartu a laminátu.

objedávacie číslo	D (mm)	L (mm)	OL (mm)	stopka (mm)	cena s DPH
P-78994	12,71	38,1	86	12	60,29 €
P-79005	12,7	25,4	57	8	42,56 €
P-79011	9,5	25	57	8	42,56 €

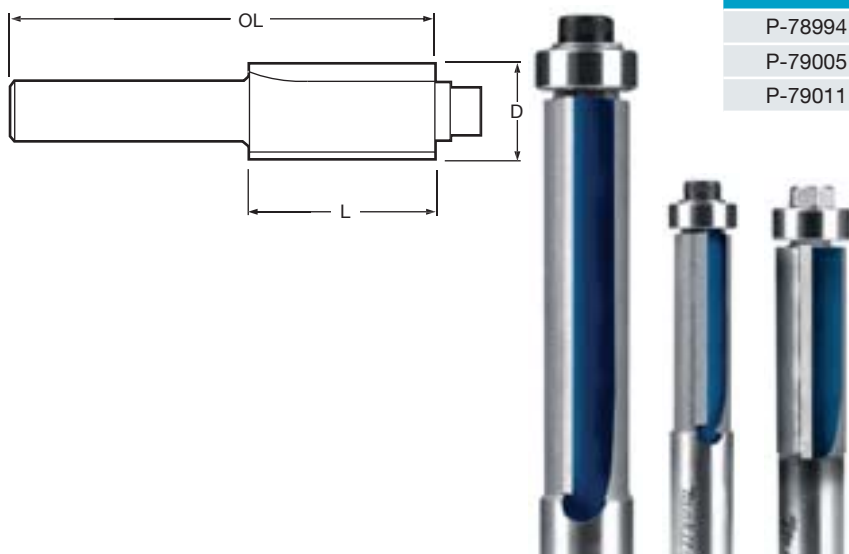

TCT zarovnávacía fréza (Fréza na vodiace hrany, malé priemery)

Prírodne a ručne opracované drevo a plasty.
Vhodné na vyrezávanie otvorov a dier v karavanoch a v priemysle mobilných domov.

objedávacie číslo	D (mm)	L (mm)	OL (mm)	stopka (mm)	cena s DPH
P-79027	18	50	98	12	72,70 €
P-78988	18	12	50	8	46,11 €

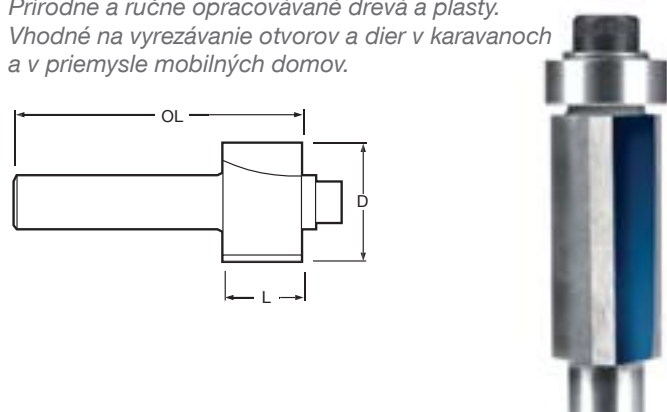



Frézovanie

TCT žliabkovácia fréza s ložiskom

Prírodne a ručne opracované drevo a plasty. Táto séria obrysových fréz sa môže používať na profilovanie a úpravu hladkých povrchov na profile. Tieto frézy sa môžu vďaka karbidovým špičkám používať na rôzne druhy materiálov. Táto séria sa vyrába s menším priemerom.

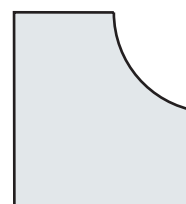
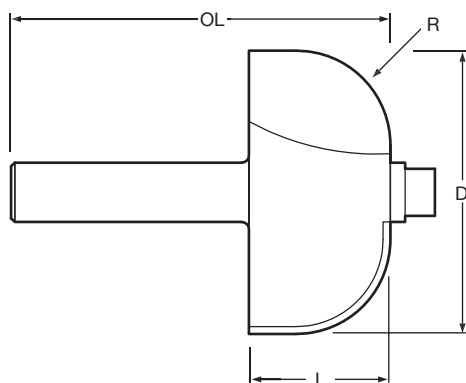

Dodávané s ložiskami B 127 a B 16.

Tvar dosiahnutý pomocou frézy.

CMC127 – Aktuálna veľkosť

objedávacie číslo	D (mm)	R (mm)	L (mm)	OL (mm)	stopka (mm)	cena s DPH
P-78938	36	12,7	19	51	8	62,06 €

Ložiská pre frézy

objedávacie číslo frézy	typ ložiska	objedávacie číslo frézy	typ ložiska	objedávacie číslo frézy	typ ložiska	objedávacie číslo frézy	typ ložiska
P-78857	B127/B95	P-78916	B127	P-79011	B95/3.175	P-79083	B95/3.175
P-78863	B127/B95	P-78922	B127	P-79027	B18	P-79099	B127
P-78879	B127/B95	P-78938	B127	P-79033	B16/8	P-79120	B15
P-78885	B127/B95	P-78988	B18	P-79049	B16/8	P-79136	B127
P-78891	B127/B95	P-78994	B127	P-79055	B19/127		
P-78900	B127/B95	P-79005	B127	P-79077	B16		

Ložiská pre frézy

objedávacie číslo	typ ložiska	popis	cena s DPH
P-79245	B127	D=12,7 d=6,35 H=4,8	8,81 €
P-79251	B15	D=15 d=6,35 H=5,3	11,42 €
P-79267	B16	D=16 d=6,35 H=5	10,44 €
P-79273	B16/8	D=16 d=8 H=5	10,44 €
P-79289	B18	D=18 d=6,35 H=5,5	11,42 €
P-79293	B19/127	D=19 d=12,7 H=4	15,67 €
P-79304	B95/3.175	D=9,5 d=3,175 H=4	14,69 €
P-79376	B95	D=9,5 d=6,35 H=3,2	14,69 €

D – vonkajší priemer
d – vnútorný priemer
H – výška



Frézovanie

TCT profilová vodiaca fréza s ložiskom

Prírodne a ručne opracované drevo a plasty. Sériu PGC fréz je vyrábaná s centrálnymi hrotmi a je ideálna na slepé profilovanie a zahlbovanie napríklad pri dvojvrstvovej lepenke. Tieto frézy majú vodiace ložiská určené na elimináciu hornej montážnej šablóny.

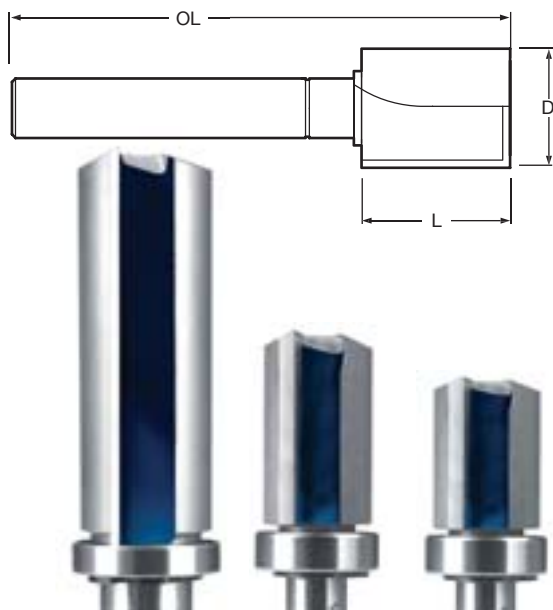

objedávacie číslo	D (mm)	L (mm)	OL (mm)	stopka (mm)	cena s DPH
P-79055	19	50	96	12	85,12 €
P-79049	16	25	72	8	62,06 €
P-79033	16	20	67	8	62,06 €

V porovnaní so sekačkou má séria s vodiacim profilom tú výhodu, že je schopná prechádzať cez vrstvu, ktorá má byť osekaná.

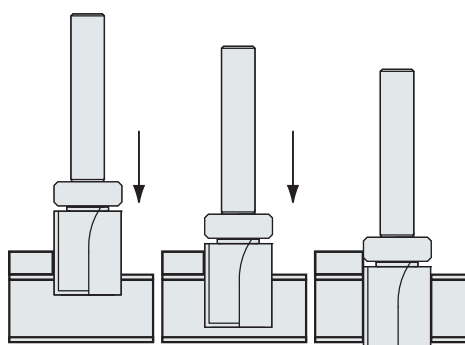

TCT rybinová fréza

Prírodne a ručne opracované drevo a plasty. Štandardná veľkosť pre všetky aplikácie, napríklad frézovanie na rybinu, skrytú rybinu atď. K dispozícii s rysovacími ihlami (na vyžiadanie), čo umožňuje ich používanie spoločne s prenosnými vodiacimi prípravkami.

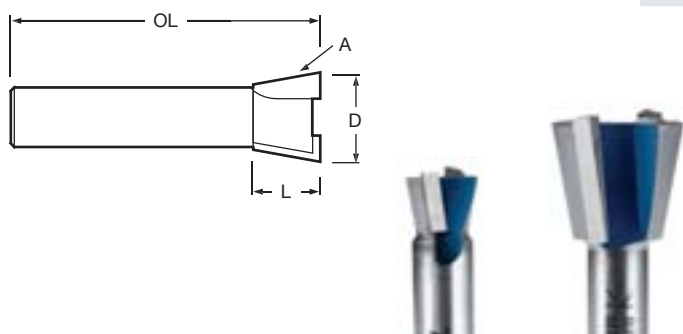

objedávacie číslo	D (mm)	A°	L (mm)	OL (mm)	stopka (mm)	cena s DPH
P-79108	12	10	10	42	8	33,69 €
P-79114	20	10	16	48	8	51,42 €



Frézovanie

TCT profilová fréza (drážkovanie – veľký prierez)

Prírodne a ručne opracovávané drevá a plasty.
Panelové frézy na profilovanie alebo drážkovanie dekoratívnych tvarov a panelov. Dokonalé na čelá zásuviek.

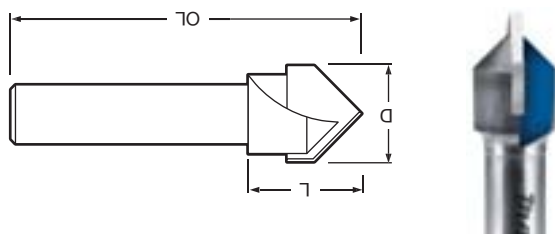

objedávacie číslo	D (mm)	L (mm)	OL (mm)	stopka (mm)	cena s DPH
P-79061	12,7	10	47	8	47,88 €

TCT fazetová fréza s ložiskom (na hrany)

Prírodne a ručne opracovávané drevá a plasty.
Táto fréza je najefektívnejšia na tvorbu sklonu a orezávanie plastov a laminátu.

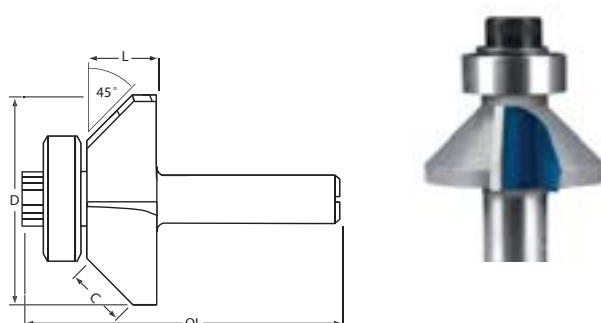

objedávacie číslo	D (mm)	L (mm)	OL (mm)	stopka (mm)	cena s DPH
P-79077	24	9	41	8	44,33 €

Štrbinová fréza



objedávacie číslo	popis	priemer/ vítanie (mm)	uhol zubov	počet zubov	cena s DPH
793382-4	štrbinová fréza	100 × 22	5°	6	37,70 €



B-20644	pílový kotúč	100 × 22	20°	6	23,14 €
---------	--------------	----------	-----	---	---------



P-13605	pílový kotúč	110 × 20		30	44,52 €
---------	--------------	----------	--	----	---------



224280-6	vnútorná príruha 3901, PJ7000				6,28 €
----------	-------------------------------	--	--	--	--------



224505-8	vnútorná príruha 3901, PJ7000				3,02 €
----------	-------------------------------	--	--	--	--------

P-08838	spájač na drevo 1000 ks hrúbka 4 mm		N°0 – 46 × 15 mm		48,60 €
---------	--	--	------------------	--	---------

P-08844	spájač na drevo 1000 ks hrúbka 4 mm		N°10 – 54 × 19,5 mm		48,37 €
---------	--	--	---------------------	--	---------

P-08850	spájač na drevo 1000 ks hrúbka 4 mm		N°20 – 56 × 23,5 mm		50,09 €
---------	--	--	---------------------	--	---------

122474-6	vak na prach 3901				5,61 €
----------	-------------------	--	--	--	--------

123150-5	vak na prach PJ7000				4,52 €
----------	---------------------	--	--	--	--------

192349-3	adaptér na hadicu				6,09 €
----------	-------------------	--	--	--	--------

415252-4	koleno na odsávanie				0,98 €
----------	---------------------	--	--	--	--------

123149-0	doraz PJ7000				13,55 €
----------	--------------	--	--	--	---------

122473-8	doraz 3901				37,68 €
----------	------------	--	--	--	---------

415579-2	vodidlo 3901, PJ7000				4,52 €
----------	----------------------	--	--	--	--------

782401-1	klúč 20				0,95 €
----------	---------	--	--	--	--------

824540-2	transportný kufrík				23,38 €
----------	--------------------	--	--	--	---------



Rotačná fréza



3,18 mm

6 mm



objedávacie číslo	popis	materiál	upínanie	cena s DPH
733229-0		sadrokartón, sadra	1/8"	3,56 €
733232-1	frézovací vrták kombinovaný vrták diamantový vrták	sadrokartón, sadra	1/4"	10,89 €
193483-2		drevo, plast	1/8"	5,77 €
A-87915		dlaždice, kachličky, mramor	1/4"	70,51 €
324149-5			1/8"	9,41 €
763607-0	upínacia klieština		6 mm	2,31 €
763608-8			1/4"	2,84 €
763606-2	upínacia matica			3,33 €
781008-0	montážny kľúč			1,59 €
193448-4	vyrezávač kruhov			41,66 €
193449-2	odsávací adaptér			5,05 €
192219-6	ochranné okuliare			2,60 €
P-04101	prepravný kufrík			48,23 €

Multifunkčná fréza RT0700

objedávacie číslo	názov	upínanie	cena s DPH
763636-3		6 mm	10,92 €
763637-1	upínacia klieština	1/4"	9,95 €
763618-5		8 mm	2,59 €
763615-1	upínacia matica		2,67 €
343577-5	vodiace puzdro	10 mm	1,14 €
122965-7	paralelný doraz		2,98 €
195564-8	držiak paralelného dorazu 122965-7 – nevyhnutný pre použitie základne pre zanorenie 195563-0		4,87 €
195136-9*	paralelný doraz s mikro nastavením		43,57 €
195138-5	sada držiakov paralelného dorazu 195136-8 – nevyhnutná pre použitie základne pre zanorenie 195563-0		3,78 €
122703-7	vedenie frézy		3,99 €
195559-1	odsávací adaptér		2,14 €
195560-6	vodiaca základňa		23,73 €
195561-4	sklopná základňa		26,91 €
195562-2	predsadená základňa		94,19 €
195563-0	základňa pre zanorenie		80,27 €
831327-5	univerzálna transportná taška		40,44 €



Frézy s britmi osadenými tvrdokovom

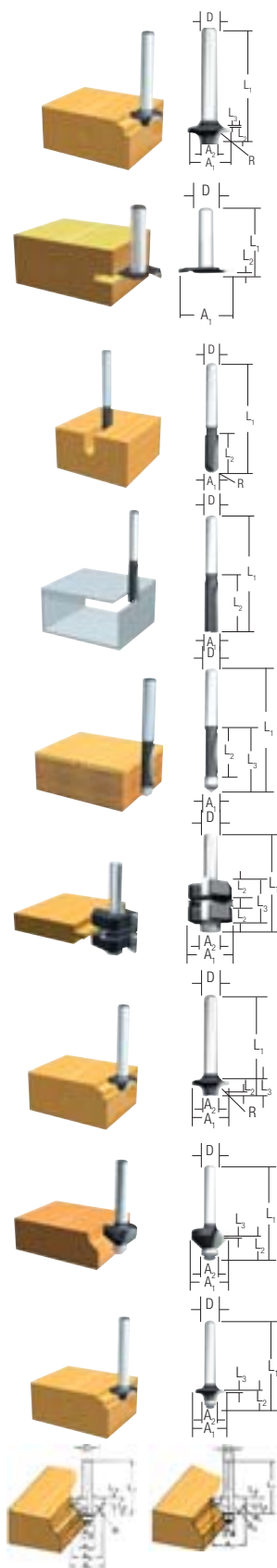

obj. číslo	popis	D	A1	A2	A3	A4	L1	L2	L3	L4	R	R1	R2	H	3612, 3612C RP1800FX RP2300FCX	3620, RP0900 RP0910, RP1110C	3707, 3708, 3709, 3710	cena s DPH
D-09357	fréza na zaoblené hrany	6	20	8			45	10	4		4				•	•	•	20,53 €
D-09363		6	25	9			48	13	5		8				•	•	•	25,83 €
D-07892		12	12				60	30							•			48,37 €
D-10182		12	10				60	25							•			11,68 €
D-09260	drážkovacia fréza	6	8				50	18							•	•	•	7,93 €
73323 9-7		6	6				50	18							•	•	•	9,16 €
79312 6-2		8	8				60	25							•	•		20,03 €
D-09329	drážkovacia fréza – tvar U	6					50	18		3					•	•	•	12,92 €
D-16988	frézy na hliník	6	10				50	20							•	•	•	8,77 €
D-09472	lícovacia fréza	12					60	20	35						•			12,93 €
D-10584		8					60	20	35						•	•		13,05 €
D-12027	pérová fréza	12	38				61	4	20						•			46,30 €
D-09422	fréza na oblú hrany	6	15	8			37	7	3,5		3				•	•	•	16,55 €
D-09444		6	21	8			40	10	3,5		6				•	•	•	22,76 €
D-09488	fréza na skosené hrany	6	26	8			42	12					45°		•	•	•	21,35 €
D-09494		6	20	12	8		41	11					60°		•	•	•	19,27 €
D-09547	fréza na oblú hrany	6	26	12	8		42	12	4,5		8				•	•	•	24,07 €
•793158-9	profilová fréza	6	26	22	12	8	42	12	5		5				•	•	•	89,57 €
•793155-5		6	20	8			40	10	4,5		2,5	4,5			•	•	•	89,83 €
•D-09581		6	26	8			42	12	4,5		3	6			•	•	•	24,63 €

Frézy s bitmi osadenými tvrdokovom

objedávacie číslo	popis	priemer	A	B	C	3612, 3612C, RP1800FX, RP2300FCX	3620, RP0900	3707, 3708	3709, 3710	RP0910, RP110C	cena s DPH
343577-5	vodiace puzdro	10	8	10	10			•			1,14 €
164379-4		9,5	7,7	9,5	11,5	•	•				14,05 €
164775-6		11	9	11	13	•	•				15,46 €
164388-3		12	10	12	9	•	•				12,82 €
164776-4		12,7	11	12,7	13	•	•				14,64 €
344364-5		16	14,5	16	13	•	•				1,95 €
164393-0		20	18	20	13	•	•				14,94 €
164470-8		27	24	27	13	•	•				10,80 €
163080-8		29	25	29	15	•	•				11,17 €
164471-6		30	27	30	13	•	•				12,12 €
165046-4		40	37	40	13	•	•				13,76 €
193330-7		9,5	7,7	9,5	11,5					•	11,62 €
193331-5		11	9	11	11,5					•	11,62 €
193332-3		12	10,5	12	14					•	12,42 €
193333-1		12,7	11	12,7	11,5					•	12,04 €
193334-9		16	14,5	16	11,5					•	14,17 €
193335-7		20	18	20	13					•	23,44 €
193340-4		24	22	24	13					•	18,12 €
193336-5		27	24	27	13					•	16,88 €
193337-3		29	25	29	13					•	12,18 €
193338-1	30	29	30	13					•	19,29 €	
193339-9	40	37	40	13					•	13,98 €	
763607-0	upínacia klieština	6						•			2,31 €
763662-2		6							•		2,71 €
763636-3		6					•				10,92 €
763618-5		8					•				2,59 €
763628-2		12					•				20,97 €
763808-0	upínacie puzdro	12-6,35				•					3,43 €
763801-4		6				•					3,07 €
763804-8		8				•					2,85 €
763805-6		3/8"				•					4,54 €
763807-2		10				•					3,43 €
193180-0	sada upínacích klieštin	6								•	25,33 €
193178-7		8								•	25,70 €
122655-2	vedenie frézy							•			31,06 €
193904-4	vedenie frézy							•			72,67 €
122703-7	vedenie frézy								•		3,99 €
122256-6	vedenie frézy					•					23,01 €
STEX122385	Vedenie frézy						•				37,59 €

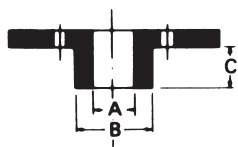

Frézy



objedávacie číslo	popis	3612, 3612C, RP1800FX, RP2300FCX	3620, RP0900	3707, 3708	3709, 3710	RP0910, RP1110C	cena s DPH
123022-4	držiak vedenia frézy	•					5,83 €
122391-0	paralelný doraz			•			4,96 €
122704-5	paralelný doraz				•		1,82 €
164834-6	paralelný doraz		•			•	4,78 €
342428-9	paralelný doraz	•					5,04 €
195136-9*	paralelný doraz s mikro nastavením						43,27 €
195138-5*	sada držiakov k paralelnému dorazu						3,78 €

* pri frézach RP1110C/RP0910 a RP0900 je možné použiť len s držiakom 195138-5

Frézy

objedávacie číslo	popis	3612, 3612C, RP1800FX, RP2300FCX	3620, RP0900	3707, 3708	3709, 3710	RP0910, RP110C	cena s DPH
194579-2**	adaptér pre pripojenie k vodiacej lište	•				•	41,14 €
194368-5		•					96,93 €
194925-9	vodiaca lišta 1400 mm vodiaca lišta 1900 mm vodiaca lišta 3000 mm						119,03 €
194367-7		•					230,55 €
P-20177	spojka vodiacej lišty	•					50,26 €
194385-5	skrutková svorka (pár)	•					30,48 €
193517-1	adaptér k vodiacej lište	•					29,37 €
423359-2							4,18 €
423386-9	náhradná guma k lište 1400 mm náhradná guma k lište 1900 mm náhradná guma k lište 3000 mm						4,94 €
423360-7							8,62 €
423361-5							5,65 €
451330-6	náhradná penová hmota k lište 1400 mm náhradná penová hmota k lište 1900 mm náhradná penová hmota k lište 3000 mm						4,87 €
423362-3							11,46 €
413101-9							3,49 €
423390-8	náhradná klzná páska k lište 1400 mm náhradná klzná páska k lište 1900 mm náhradná klzná páska k lište 3000 mm						7,78 €
413102-7							6,72 €
415412-8	odsávací adaptér	•					5,23 €
122615-4	odsávací adaptér					•	6,60 €
194934-8	odsávací adaptér	RP1800FX, RP2300FCX					9,41 €
192035-6	odsávací adaptér	3620					19,24 €
194733-8	odsávací adaptér	RP0900					1,45 €
122609-9	odsávací adaptér					•	4,64 €

** pri frézach RP110C/RP0910 a RP0900 je možné použiť len s držiakom 195138-5

Vibračné brúsky

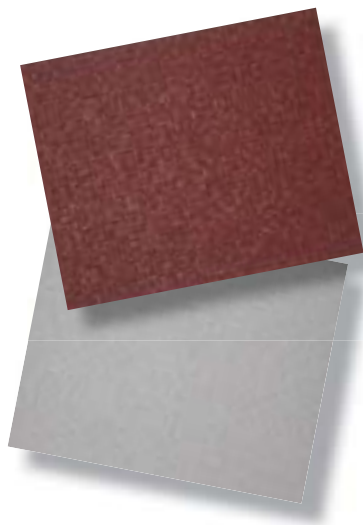

PRÍSLUŠENSTVO NA BRÚSENIE

Brúsne papiere

V našej ponuke nájdete dva typy brúsnych papierov:

Červené – brúsne papiere s dlhou životnosťou vhodné na brúsenie dreva, farebných kovov, plastov, kovu alebo kameňa. Tieto papiere sú štandardne dodávané perforované alebo neperforované v širokej škále zrnitosti, veľkostí a balení.

Biele – brúsne papiere s dlhou životnosťou vhodné na brúsenie dreva, farebných kovov, plastov, kovu alebo kameňa. Tieto brúsne papiere sú ideálne na konečnú úpravu materiálov – brúsenie farieb a lakov. Brúsne papiere sú štandardne dodávané perforované alebo neperforované v širokej škále zrnitosti, veľkostí a balení.

Použitie brúsnych papierov

farba	drevo	drevené materiály	kov	kameň	plasty	konečná povrchová úprava (farba/lak)
červená	••	••	••	••	••	•
biela	•	•	•	•	•	••

•• Ideálne použitie / • Možné použitie

Každý obal brúsnych papierov Makita obsahuje nasledujúce informácie

Rozloženie dier na odsávanie prachu

Uchytenie (v tomto prípade na suchý zips)

Typ stroja (v tomto prípade excentrická brúska)

Odporúčaný materiál (v tomto prípade drevo, kov a dokončovacie práce)

Zrnitosť

Počet kusov v balení

Objednávacie číslo

Rozmer brúsneho papiera

Značky, pri ktorých je možné tiež použiť papier

- Vibračné brúsky
- Excentrické brúsky
- Pásové brúsky
- Vibračné brúsky
- Multi Tool
- Elektrické pílníky
- Kov
- Farby, lak
- Odstraňovanie hrdzí
- Suchý zips
- Dokončovacie práce



Vibračné brúsky – malé vibračné brúsky

Brúsny papier 114 × 140 mm, neperforovaný

Vhodné pre farebné kovy, plasty, drevo, drevo s klincami, kov, kameň



objedávacie číslo	popis	zrornosť	ks/bal	BO4555	BO4556	BO4557	BO4565	BO4563	cena s DPH
P-36398	brúsny papier	40	10	•	•	•			2,76 €
P-32904		60	10	•	•	•			2,57 €
P-36407		80	10	•	•	•			2,50 €
P-32910		100	10	•	•	•			2,28 €
P-32926		120	10	•	•	•			2,34 €
P-32932		150	10	•	•	•			2,33 €
P-36413		180	10	•	•	•			2,35 €
P-36429		240	10	•	•	•			2,34 €
P-36441		60	50	•	•	•			11,85 €
P-36463		100	50	•	•	•			8,48 €
P-36479		120	50	•	•	•			8,69 €
P-36485		150	50	•	•	•			8,48 €

Brúsny papier 114 × 140 mm, neperforovaný

Vhodné pre laky a farby, farebné kovy, plasty, drevo, drevo s klincami, kov, kameň.

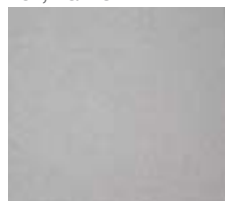

objedávacie číslo	popis	zrornosť	ks/bal	BO4555	BO4556	BO4557	BO4565	BO4563	cena s DPH
P-36516	brúsny papier	40	10	•	•	•			3,68 €
P-36522		60	10	•	•	•			3,08 €
P-36538		80	10	•	•	•			2,98 €
P-36544		100	10	•	•	•			3,10 €
P-36550		120	10	•	•	•			2,91 €
P-36566		150	10	•	•	•			2,79 €
P-36572		180	10	•	•	•			3,11 €
P-36588		240	10	•	•	•			3,07 €
P-36603		60	50	•	•	•			14,09 €
P-36619		80	50	•	•	•			11,70 €
P-36625		100	50	•	•	•			12,19 €
P-36647		150	50	•	•	•			11,32 €
P-36669		240	50	•	•	•			11,32 €

Brúsny papier na suchý zips 114 × 102 mm, perforovaný, 6 otvorov

Vhodné pre farebné kovy, plasty, drevo, drevo s klincami, kov, kameň.



objedávacie číslo	popis	zrornosť	ks/bal	BO4555	BO4556	BO4557	BO4565	BO4563	cena s DPH
P-33087	brúsny papier	40	10	•		•	•		3,76 €
P-33093		60	10	•		•	•		3,63 €
P-33102		80	10	•		•	•		3,56 €
P-33118		100	10	•		•	•		3,49 €
P-33124		120	10	•		•	•		3,49 €
P-33130		150	10	•		•	•		3,49 €
P-33146		180	10	•		•	•		3,49 €
P-33152		240	10	•		•	•		3,48 €
P-33168		320	10	•		•	•		3,47 €
P-42416		40	50	•		•	•		15,88 €
P-42422		60	50	•		•	•		15,23 €
P-42438		80	50	•		•	•		14,85 €
P-42444		100	50	•		•	•		14,61 €
P-42450		120	50	•		•	•		14,61 €
P-42466		150	50	•		•	•		14,61 €
P-42472		180	50	•		•	•		14,40 €
P-42488		240	50	•		•	•		13,03 €
P-42494		240	50	•		•	•		14,12 €



Vibračné brúsky – malé vibračné brúsky

Brúsny papier na suchý zips 114 × 102 mm, perforovaný 6 otvorov

Vhodné pre laky a farby, farebné kovy, plasty, drevo, drevo s klincami, kov, kameň.



objedávacie číslo	popis	zrntosť	ks/bal	BO4555	BO4556	BO4557	BO4565	BO4563	cena s DPH
P-35807	brúsny papier	40	10	•		•	•		4,31 €
P-35813		60	10	•		•	•		4,14 €
P-35829		80	10	•		•	•		3,98 €
P-35835		100	10	•		•	•		3,89 €
P-35841		120	10	•		•	•		3,93 €
P-35857		150	10	•		•	•		3,91 €
P-35863		180	10	•		•	•		3,91 €
P-35879		240	10	•		•	•		3,94 €
P-35885		320	10	•		•	•		3,81 €
P-42503		40	50	•		•	•		16,79 €
P-42519		60	50	•		•	•		17,72 €
P-42525		80	50	•		•	•		17,22 €
P-42531		100	50	•		•	•		16,75 €
P-42547		120	50	•		•	•		16,77 €
P-42553		150	50	•		•	•		16,73 €
P-42569		180	50	•		•	•		15,42 €
P-42575		240	50	•		•	•		16,82 €
P-42581		320	50	•		•	•		16,22 €

Brúsny papier na suchý zips 95 × 95 × 95 mm, perforovaný 6 otvorov

Vhodné pre farebné kovy, plasty, drevo, drevo s klincami, kov, kameň.



objedávacie číslo	popis	zrntosť	ks/bal	BO4555	BO4556	BO4557	BO4565	BO4563	cena s DPH
P-33255	brúsny papier	40	10				•	•	3,01 €
P-33261		60	10				•	•	2,94 €
P-33277		80	10				•	•	2,87 €
P-33283		100	10				•	•	2,83 €
P-33299		120	10				•	•	2,83 €
P-33308		150	10				•	•	2,83 €
P-33314		180	10				•	•	2,83 €
P-33320		240	10				•	•	2,83 €
P-33336		320	10				•	•	2,83 €
P-42597		40	50				•	•	12,12 €
P-42606		60	50				•	•	11,33 €
P-42612		80	50				•	•	11,47 €
P-42628		100	50				•	•	11,23 €
P-42634		120	50				•	•	11,20 €
P-42640		150	50				•	•	11,20 €
P-42656		180	50				•	•	11,23 €
P-42662		240	50				•	•	10,30 €
P-42678		320	50				•	•	10,26 €

Brúsny papier na suchý zips 95 × 95 × 95 mm, perforovaný 6 otvorov

Vhodné pre laky a farby, farebné kovy, plasty, drevo, drevo s klincami, kov, kameň.



objedávacie číslo	popis	zrntosť	ks/bal	BO4555	BO4556	BO4557	BO4565	BO4563	cena s DPH
P-42684	brúsny papier	40	10				•	•	3,00 €
P-42690		60	10				•	•	2,87 €
P-42709		80	10				•	•	2,83 €
P-42715		100	10				•	•	2,80 €
P-42721		120	10				•	•	2,80 €
P-42737		150	10				•	•	2,78 €
P-42743		180	10				•	•	2,78 €
P-42759		240	10				•	•	2,79 €
P-42765		320	10				•	•	2,78 €
P-42771		40	50				•	•	12,01 €
P-42787		60	50				•	•	11,40 €
P-42793		80	50				•	•	11,29 €
P-42802		100	50				•	•	11,05 €
P-42818		120	50				•	•	11,02 €
P-42824		150	50				•	•	10,96 €
P-42830		180	50				•	•	10,09 €
P-42846		240	50				•	•	10,09 €
P-42852		320	50				•	•	10,09 €



Vibračné brúsky – malé vibračné brúsky

Brúsny papier na suchý zips 100 × 240 mm, perforovaný, 10 otvorov

Vhodné pre farebné kovy, plasty, drevo, drevo s klincami, kov, kameň.



objedávacie číslo	popis	zrornosť	ks/bal	BO4555	BO4556	BO4557	BO4565	BO4563	cena s DPH
P-42868	brúsny papier	40	10	•		•	•		5,10 €
P-42874		60	10	•		•	•		5,14 €
P-42880		80	10	•		•	•		5,04 €
P-42896		100	10	•		•	•		4,91 €
P-42905		120	10	•		•	•		4,83 €
P-42911		150	10	•		•	•		4,78 €
P-42927		180	10	•		•	•		4,88 €
P-42933		240	10	•		•	•		4,51 €
P-42949		40	50	•		•	•		21,65 €
P-42955		60	50	•		•	•		20,76 €
P-42961		80	50	•		•	•		20,31 €
P-42977		100	50	•		•	•		19,87 €
P-42983		120	50	•		•	•		19,87 €
P-42999		150	50	•		•	•		19,87 €
P-43000		180	50	•		•	•		22,35 €
P-43016		240	50	•		•	•		19,87 €

Ďalšie príslušenstvo

objedávacie číslo	popis	ks/bal	BO4555	BO4556	BO4557	BO4565	BO4563	cena s DPH
450066-4	dierovacia doska	1	•	•	•			0,53 €
135246-0	papierové vrečko vrátane držiaku	1	•	•	•	•	•	5,51 €
193293-7	papierové vrečko / balenie	5	•	•	•	•	•	6,68 €
P-13839	odsávací adaptér k vysávačom	1	•	•	•	•	•	7,25 €
01321B0N	sacia hadica Ø 30 mm – 440	1	•	•	•	•	•	32,14 €
P-70487	sacia hadica Ø 27 mm – 446L/447L	1	•	•	•	•	•	86,36 €
824806-0	transportný kufrík	1	•	•	•	•		13,43 €

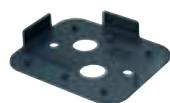



Vibračné brúsky – malé vibračné brúsky

Brúsny papier 93 × 228 mm, perforovaný

Vhodné pre farebné kovy, plasty, drevo, drevo s klincami, kov, kameň.



objedávacie číslo	popis	zrornosť	ks/bal	9036	BO3700, BO3710, BO3711	BO4900V	9046	cena s DPH
P-31837	brúsny papier	40	10	•	•			2,87 €
P-31843		60	10	•	•			2,66 €
P-31859		80	10	•	•			2,59 €
P-31865		100	10	•	•			2,56 €
P-36011		120	10	•	•			2,56 €
P-36027		150	10	•	•			2,56 €
P-36033		180	10	•	•			2,55 €
P-36049		240	10	•	•			2,56 €
P-36055		40	50	•	•			11,33 €
P-36061		60	50	•	•			10,13 €
P-36077		80	50	•	•			10,09 €
P-36083		100	50	•	•			9,80 €
P-36099		120	50	•	•			9,79 €
P-36108		150	50	•	•			9,48 €
P-36114		180	50	•	•			9,45 €
P-36120		240	50	•	•			9,63 €

Brúsny papier na suchý zips 93 × 185 mm, perforovaný, suchý zips

Vhodné pre farebné kovy, plasty, drevo, drevo s klincami, kov, kameň.



objedávacie číslo	popis	zrornosť	ks/bal	9036	BO3700, BO3710, BO3711	BO4900V	9046	cena s DPH
P-31871	brúsny papier	40	10	•	•			4,29 €
P-31887		60	10	•	•			4,00 €
P-31893		80	10	•	•			3,90 €
P-31902		100	10	•	•			3,80 €
P-35891		120	10	•	•			3,80 €
P-35900		150	10	•	•			3,48 €
P-35916		180	10	•	•			3,50 €
P-35922		240	10	•	•			3,73 €
P-35938		40	50	•	•			19,45 €
P-35944		60	50	•	•			16,87 €
P-35950		80	50	•	•			16,58 €
P-35966		100	50	•	•			15,65 €
P-35972		120	50	•	•			15,92 €
P-35988		150	50	•	•			15,95 €
P-35994		180	50	•	•			14,64 €
P-36005		240	50	•	•			14,64 €

Brúsny papier 93 × 228 mm, neperforovaný

Vhodné pre farebné kovy, plasty, drevo, drevo s klincami, kov, kameň.



objedávacie číslo	popis	zrornosť	ks/bal	9036	BO3700, BO3710, BO3711	BO4900V	9046	cena s DPH
P-36136	brúsny papier	40	10	•	•			2,44 €
P-32948		60	10	•	•			2,04 €
P-36142		80	10	•	•			2,21 €
P-32954		100	10	•	•			2,08 €
P-36158		120	10	•	•			2,08 €
P-32960		150	10	•	•			2,08 €
P-36164		180	10	•	•			1,95 €
P-36170		240	10	•	•			1,98 €
P-36186		40	50	•	•			9,43 €
P-36192		60	50	•	•			8,39 €
P-36201		80	50	•	•			8,09 €
P-36217		100	50	•	•			7,87 €
P-36223		120	50	•	•			7,88 €
P-36239		150	50	•	•			7,88 €
P-36245		180	50	•	•			7,61 €
P-36251		240	50	•	•			7,82 €



Vibračné brúsky – malé vibračné brúsky

Brúsný papier 115 x 280 mm, neperforovaný

Vhodné pre farebné kovy, plasty, drevo, drevo s klincami, kov, kameň.



objedávacie číslo	popis	zrornosť	ks/bal	9036	BO3700, BO3710, BO3711	BO4900V	9046	cena s DPH
P-36267	brúsný papier	40	10			•	•	4,01 €
P-32976		60	10			•	•	3,18 €
P-36273		80	10			•	•	3,04 €
P-32982		100	10			•	•	2,91 €
P-36289		120	10			•	•	3,20 €
P-32998		150	10			•	•	3,05 €
P-36295		180	10			•	•	3,06 €
P-36304		240	10			•	•	2,91 €
P-36310		40	50			•	•	17,06 €
P-36326		60	50			•	•	14,50 €
P-36332		80	50			•	•	13,60 €
P-36348		100	50			•	•	11,94 €
P-36354		120	50			•	•	11,94 €
P-36360		150	50			•	•	12,57 €
P-36376		180	50			•	•	12,57 €
P-36382		240	50			•	•	12,56 €

Brúsný papier 115 x 280 mm, perforovaný, 14 otvorov

Vhodné pre farebné kovy, plasty, drevo, drevo s klincami, kov, kameň.



objedávacie číslo	popis	zrornosť	ks/bal	9036	BO3700, BO3710, BO3711	BO4900V	9046	cena s DPH
P-33009	brúsný papier	40	10			•	•	3,33 €
P-33015		60	10			•	•	3,35 €
P-33021		80	10			•	•	3,25 €
P-33037		100	10			•	•	3,16 €
P-33043		120	10			•	•	3,19 €
P-33059		150	10			•	•	2,91 €
P-33065		180	10			•	•	3,15 €
P-33071		240	10			•	•	3,19 €
P-35645		40	50			•	•	14,87 €
P-35651		60	50			•	•	13,80 €
P-35667		80	50			•	•	13,17 €
P-35673		100	50			•	•	13,09 €
P-35689		120	50			•	•	12,91 €
P-35695		150	50			•	•	13,09 €
P-35704		180	50			•	•	12,99 €
P-35710		240	50			•	•	12,60 €

Brúsný papier so suchým zipsom 115 x 229 mm, perforovaný 10 otvorov

Vhodné pre farebné kovy, plasty, drevo, drevo s klincami, kov, kameň.



objedávacie číslo	popis	zrornosť	ks/bal	9036	BO3700, BO3710, BO3711	BO4900V	9046	cena s DPH
P-33174	brúsný papier	40	10			•	•	5,79 €
P-33180		60	10			•	•	5,52 €
P-33196		80	10			•	•	5,25 €
P-33205		100	10			•	•	4,93 €
P-33211		120	10			•	•	5,10 €
P-33227		150	10			•	•	5,13 €
P-33233		180	10			•	•	5,13 €
P-33249		240	10			•	•	5,07 €
P-35726		40	50			•	•	23,84 €
P-35732		60	50			•	•	23,60 €
P-35748		80	50			•	•	22,47 €
P-35754		100	50			•	•	21,90 €
P-35760		120	50			•	•	22,33 €
P-35776		150	50			•	•	22,64 €
P-35782		180	50			•	•	22,59 €
P-35798		240	50			•	•	22,76 €



Vibračné brúsky – malé vibračné brúsky

Brúsny papier so suchým zipsom 115 × 229 mm, perforovaný 14 otvorov

Vhodné pre farebné kovy, plasty, drevo, drevo s klincami, kov, kameň.



objedávacie číslo	popis	zrornosť	ks/bal	9036	BO3700, BO3710, BO3711	BO4900V	9046	cena s DPH
P-43022	brúsny papier	40	10			•	•	5,80 €
P-43038		60	10			•	•	5,54 €
P-43044		80	10			•	•	5,22 €
P-43050		100	10			•	•	5,14 €
P-43066		120	10			•	•	5,14 €
P-43072		150	10			•	•	5,14 €
P-43088		180	10			•	•	4,80 €
P-43094		240	10			•	•	4,96 €
P-43103		40	50			•	•	25,93 €
P-43119		60	50			•	•	23,77 €
P-43125		80	50			•	•	22,25 €
P-43131		100	50			•	•	20,76 €
P-43147		120	50			•	•	21,58 €
P-43153		150	50			•	•	21,75 €
P-43169		180	50			•	•	22,76 €
P-43175		240	50			•	•	22,76 €

Ďalšie príslušenstvo



objedávacie číslo	popis	ks/bal	BO3700	BO3710, BO3711	BO4900V	9036	9046	cena s DPH
163292-3	dierovacia doska	1				•		11,17 €
192989-7		1	•	•				8,72 €
192523-3		1			•		•	24,82 €
194930-6	základná doska – suchý zips	1	•	•				15,60 €
193521-0		1			•		•	30,29 €
122442-9	základná doska	1				•		96,12 €
140441-9		1		•				2,51 €
162172-0		1					•	26,34 €
193294-5	papierové vrecko vrátane držiaku	1	•	•	•		•	16,68 €
135246-0		1	•					5,51 €
135327-0		1		•				4,27 €
• 194746-9	papierové vrecko / balenie pre držiak 135237-0 a 135246-0	5	•					4,37 €
•• 193293-7	papierové vrecko / balenie pre držiak 193294-5	5	•	•	•		•	6,68 €
••• 168557-8	papierové vrecko / balenie pre držiak 135237-0 a 135246-0	1		•				1,93 €

*len k nádobe 135246-0 **len k držiaku 193294-5 ***len k nádobe 135237-0



Excentrické brúsky

Brúsny papier na suchý zips 125 mm, 8 otvorov

Vhodné pre farebné kovy, plasty, drevo, drevo s klincami, kov, kameň.



objedávacie číslo	popis	zrornosť	ks/bal	BO5010, BO5012, BO5030, BO5031	BO5020, BO5021, BO5041	BO6030	BO6040	cena s DPH
P-43533	brúsny papier	40	10	•	•			4,32 €
P-43549		60	10	•	•			4,15 €
P-43555		80	10	•	•			3,87 €
P-43561		100	10	•	•			3,80 €
P-43577		120	10	•	•			3,80 €
P-43583		180	10	•	•			3,80 €
P-43599		240	10	•	•			3,80 €
P-43608		320	10	•	•			3,80 €
P-43614		400	10	•	•			3,80 €
P-43620		40	50	•	•			19,00 €
P-43636		60	50	•	•			18,13 €
P-43642		80	50	•	•			16,86 €
P-43658		100	50	•	•			16,48 €
P-43664		120	50	•	•			16,48 €
P-43670		180	50	•	•			16,48 €
P-43686		240	50	•	•			16,48 €
P-43692		320	50	•	•			16,42 €
P-43701		400	50	•	•			16,47 €

Brúsny papier na suchý zips 125 mm, 8 otvorov

Vhodné pre farebné kovy, plasty, drevo, drevo s klincami, kov, kameň.



objedávacie číslo	popis	zrornosť	ks/bal	BO5010, BO5012, BO5030, BO5031	BO5020, BO5021, BO5041	BO6030	BO6040	cena s DPH
P-33342	brúsny papier	40	10	•	•			3,83 €
P-33358		60	10	•	•			3,69 €
P-33364		80	10	•	•			3,45 €
P-33370		100	10	•	•			3,35 €
P-33386		120	10	•	•			3,35 €
P-33392		180	10	•	•			3,35 €
P-33401		240	10	•	•			3,35 €
P-33417		320	10	•	•			3,35 €
P-33423		400	10	•	•			3,35 €
P-37384		40	50	•	•			16,72 €
P-37390		60	50	•	•			15,92 €
P-37409		80	50	•	•			14,78 €
P-37415		100	50	•	•			14,14 €
P-37421		120	50	•	•			14,30 €
P-37437		180	50	•	•			14,30 €
P-37443		240	50	•	•			14,29 €
P-37459		320	50	•	•			14,29 €
P-37465		400	50	•	•			14,27 €



Excentrické brúsky

Brúsny papier na suchý zips 150mm, 6 otvorov

Vhodné pre laky a farby, farebné kovy, plasty, drevo, drevo s klincami, kov, kameň.



objedávacie číslo	popis	zrnitosť	ks/bal	BO5010, BO5012, BO5030, BO5031	BO5020, BO5021, BO5041	BO6030	BO6040	cena s DPH
P-37471	brúsny papier	40	10			•	•	6,04 €
P-37487		60	10			•	•	5,87 €
P-37493		80	10			•	•	5,66 €
P-37502		100	10			•	•	5,28 €
P-37518		120	10			•	•	5,28 €
P-37524		180	10			•	•	5,28 €
P-37530		240	10			•	•	5,28 €
P-37546		320	10			•	•	5,25 €
P-37552		400	10			•	•	5,18 €
P-37568		40	50			•	•	28,22 €
P-37574		60	50			•	•	27,25 €

Brúsny papier na suchý zips 150mm, 6 otvorov

Vhodné pre laky a farby, farebné kovy, plasty, drevo, drevo s klincami, kov, kameň.



objedávacie číslo	popis	zrnitosť	ks/bal	BO5010, BO5012, BO5030, BO5031	BO5020, BO5021, BO5041	BO6030	BO6040	cena s DPH
P-37580	brúsny papier	80	50			•	•	26,29 €
P-37596		100	50			•	•	24,39 €
P-37605		120	50			•	•	24,39 €
P-37611		180	50			•	•	22,44 €
P-37627		240	50			•	•	24,30 €
P-37633		320	50			•	•	24,39 €
P-37649		400	50			•	•	22,44 €

Brúsny papier na suchý zips 150mm, 6 otvorov

Vhodné pre laky a farby, farebné kovy, plasty, drevo, drevo s klincami, kov, kameň.



objedávacie číslo	popis	zrnitosť	ks/bal	BO5010, BO5012, BO5030, BO5031	BO5020, BO5021, BO5041	BO6030	BO6040	cena s DPH
P-37655	brúsny papier	40	10			•	•	5,66 €
P-37661		60	10			•	•	5,28 €
P-37677		80	10			•	•	5,11 €
P-37683		100	10			•	•	4,88 €
P-37699		150	10			•	•	4,94 €
P-37708		180	10			•	•	4,94 €
P-37714		240	10			•	•	4,94 €
P-37720		320	10			•	•	4,91 €
P-37736		400	10			•	•	4,55 €
P-37742		40	50			•	•	24,68 €
P-37758		60	50			•	•	22,83 €
P-37764		80	50			•	•	21,89 €
P-37770		100	50			•	•	21,91 €
P-37786		120	50			•	•	21,09 €
P-37792		180	50			•	•	20,98 €
P-37801		240	50			•	•	20,60 €
P-37817		320	50			•	•	17,00 €
P-37823		400	50			•	•	17,21 €



Excentrické brúsky

Brúsny papier na suchý zips 150 mm, 8 + 1 otvor

Vhodné pre farebné kovy, plasty, drevo, drevo s klincami, kov, kameň.



objedávacie číslo	popis	zrornosť	ks/bal	BO5010, BO5012, BO5030, BO5031	BO5020, BO5021, BO5041	BO6030	BO6040	cena s DPH
P-31918	brúsny papier	40	10			•	•	6,04 €
P-31924		60	10			•	•	5,87 €
P-31930		80	10			•	•	5,66 €
P-31946		100	10			•	•	5,28 €
P-31952		120	10			•	•	5,28 €
P-31968		150	10			•	•	5,28 €
P-31974		180	10			•	•	5,16 €
P-31980		220	10			•	•	5,26 €
P-31996		240	10			•	•	5,26 €
P-32007		320	10			•	•	5,23 €
P-32013		400	10			•	•	5,07 €
P-32574		40	50			•	•	28,22 €
P-32580		60	50			•	•	27,05 €
P-32596		80	50			•	•	26,28 €
P-32605		100	50			•	•	22,44 €
P-32611		120	50			•	•	24,21 €
P-32633		180	50			•	•	24,39 €
P-32655		240	50			•	•	23,96 €
P-32661		320	50			•	•	23,15 €
P-32677		400	50			•	•	24,31 €

Brúsny papier na suchý zips 150 mm, 8 + 1 otvor

Vhodné pre laky a farby, farebné kovy, plasty, drevo, drevo s klincami, kov, kameň.



objedávacie číslo	popis	zrornosť	ks/bal	BO5010, BO5012, BO5030, BO5031	BO5020, BO5021, BO5041	BO6030	BO6040	cena s DPH
P-37839	brúsny papier	40	10			•	•	5,66 €
P-37845		60	10			•	•	5,19 €
P-37851		80	10			•	•	5,11 €
P-37867		100	10			•	•	4,93 €
P-37873		120	10			•	•	4,94 €
P-37889		150	10			•	•	4,93 €
P-37895		180	10			•	•	4,94 €
P-37904		220	10			•	•	4,90 €
P-37910		240	10			•	•	4,93 €
P-37926		320	10			•	•	4,92 €
P-37932		400	10			•	•	4,93 €
P-37948		40	50			•	•	24,42 €
P-37954		60	50			•	•	21,98 €
P-37960		80	50			•	•	21,88 €
P-37976		100	50			•	•	21,00 €
P-37982		120	50			•	•	21,09 €
P-37998		180	50			•	•	20,81 €
P-38009		240	50			•	•	21,00 €
P-38015		320	50			•	•	19,60 €
P-38021		400	50			•	•	20,70 €



Excentrické brúsky

Brúsny papier / rolka



objedávacie číslo	popis	rozmer / m	zrniťosť	cena s DPH
P-38102	brúsny papier	120 / 5	40	6,46 €
P-38196		120 / 50	40	58,62 €
P-38118		120 / 5	60	5,11 €
P-38205		120 / 50	60	40,15 €
P-38124		120 / 5	80	4,52 €
P-38211		120 / 50	80	37,52 €
P-38130		120 / 5	100	4,14 €
P-38227		120 / 50	100	36,06 €
P-38146		120 / 5	120	4,14 €
P-38233		120 / 50	120	34,64 €
P-38152		120 / 5	180	4,13 €
P-38249		120 / 50	180	36,22 €
P-38168		120 / 5	240	4,14 €
P-38255		120 / 50	240	34,64 €
P-38174		120 / 5	320	3,95 €
P-38261		120 / 50	320	32,27 €
P-38180		120 / 5	400	4,04 €
P-38277		120 / 50	400	29,10 €

Brúsny kameň



objedávacie číslo	popis	rozmer	cena s DPH
A-24642	brúsny kameň	100 × 16 × 10	6,34 €
794061-7		150 × 70 × 20	10,07 €
794060-9		180 × 70 × 20	12,10 €

Excentrické brúsky

Príslušenstvo

objedávacie číslo	popis	ks/bal	BO5010, BO5012, BO5030, BO5031	BO5020, BO5021, BO5041	BO6030	BO6040	cena s DPH
743081-8		1	•	•			14,16 €
A-87806	základná doska	1			•	•	24,17 €
A-87812	základná doska tvrdá základná doska stredná základná doska mäkká	1			•	•	28,13 €
A-87828		1			•	•	28,53 €
135246-0	papierové vrečko	1	•				5,51 €
193294-5	vrátane držiaku	1		•	•		16,68 €
135246-0	nádobka na prach	1	•	BO5041			5,51 €
• 194746-9	vrátane držiaku	5	•	BO5041			4,37 €
•• 193293-7	papierové vrečko / balenie	5		•	•		6,68 €
794560-9	leštiaci návlak	1	BO5012, BO5031	BO5021, BO5041			21,46 €
794619-2		1			•	•	37,08 €
794558-6	tanier pre nanášanie vosku	1	BO5012, BO5031	BO5021, BO5041			27,42 €
794559-4	tanier pre odstraňovanie vosku	1	BO5012, BO5031	BO5021, BO5041			32,51 €
794618-4		1			•	•	15,47 €
P-13839	odsávací adaptér	1	•	•	•	•	7,25 €
125779-3	bočná rukoväť			•			6,31 €
824591-5	prepravný kufrík	1				•	24,20 €
824562-2		1	BO5030, BO5031	BO5041			15,29 €



- len k nádobe 135246-0
- len k držiaku 193294-5



Elektrické pilníky

Príslušenstvo



objedávacie číslo	popis	ks/bal	9032	9031	9910	9911	cena s DPH
125157-7	oporné rameno 6mm	1	•				88,78 €
125158-5	oporné rameno 9mm	1	•				41,58 €
125159-3	oporné rameno 13mm	1	•				80,87 €
193618-5	vodiace sane	1	•				31,96 €
192694-6	skrutkové svorky / pár	2			•	•	45,10 €
342152-4	oceľová doska	1		•			6,50 €
345503-0		1			•	•	5,32 €
122548-3	zberné vrečko na prach	1			•	•	4,33 €
P-13839	odsávací adaptér k vysávaču	1	•	•	•	•	7,25 €



Elektrické pilníky

Textilný brúsny pás 6 × 533 mm

Vhodné pre farebné kovy, plasty, drevo, drevo s klincami, kov, kameň.



objedávacie číslo	popis	zrornosť	ks/bal	9032	9031	9910	9911	cena s DPH
P-43181	Brúsny papier	40	5	•				4,56 €
P-43197		60	5	•				4,49 €
P-43206		80	5	•				4,39 €
P-43212		100	5	•				4,33 €
P-43228		120	5	•				4,35 €
P-43234		150	5	•				4,29 €
P-43240		240	5	•				4,35 €

Textilný brúsny pás 9 × 533 mm

Vhodné pre farebné kovy, plasty, drevo, drevo s klincami, kov, kameň.



objedávacie číslo	popis	zrornosť	ks/bal	9032	9031	9910	9911	cena s DPH
P-43256	Brúsny papier	40	5	•				5,22 €
P-43262		60	5	•				5,08 €
P-43278		80	5	•				4,94 €
P-43284		100	5	•				4,90 €
P-43290		120	5	•				4,91 €
P-43309		150	5	•				4,90 €
P-43315		240	5	•				4,90 €
A-34447		40	10	•				21,23 €
A-34453	60	10	•				20,55 €	
A-34469	80	10	•				22,13 €	
A-34475	100	10	•				19,73 €	
A-34481	120	10	•				19,45 €	

Textilný brúsny pás 13 × 533 mm

Vhodné pre farebné kovy, plasty, drevo, drevo s klincami, kov, kameň.



objedávacie číslo	popis	zrornosť	ks/bal	9032	9031	9910	9911	cena s DPH
P-43321	Brúsny papier	40	5	•				6,60 €
P-43337		60	5	•				6,39 €
P-43343		80	5	•				6,18 €
P-43359		100	5	•				6,10 €
P-43365		120	5	•				6,11 €
P-43371		150	5	•				6,11 €
P-43387		240	5	•				6,11 €

Textilný brúsny pás 30 × 533 mm

Vhodné pre farebné kovy, plasty, drevo, drevo s klincami, kov, kameň.



objedávacie číslo	popis	zrornosť	ks/bal	9032	9031	9910	9911	cena s DPH
P-36675	Brúsny papier	40	5		•			4,14 €
P-36681		60	5		•			4,01 €
P-36697		80	5		•			3,90 €
P-36706		100	5		•			3,77 €
P-36712		120	5		•			3,77 €
P-36728		150	5		•			3,76 €
P-36734		240	5		•			3,76 €



Elektrické pilníky

Textilný brúsny pás 30 × 533mm

Vhodné na sklo – suché brúsenie.



objedávacie číslo	popis	zrnitosť	ks/bal	9032	9031	9910	9911	cena s DPH
P-01395	Brúsny papier	40	5		•			10,38 €
P-01404		60	5		•			10,53 €
P-01199		80	5		•			8,90 €
P-01208		100	5		•			8,56 €
P-01214		120	5		•			7,63 €
P-01220		150	5		•			7,60 €
P-01236		240	5		•			7,22 €

Pásové brúsky

Textilný brúsny pás 76 × 457mm

Vhodné na sklo – suché brúsenie



objedávacie číslo	popis	zrnitosť	ks/bal	9032	9031	9910	9911	cena s DPH
P-37091	Brúsny papier	40	5			•	•	8,60 €
P-37100		60	5			•	•	8,32 €
P-37116		80	5			•	•	8,22 €
P-37122		100	5			•	•	8,19 €
P-37138		120	5			•	•	8,19 €
P-37144		150	5			•	•	8,19 €
P-37150		240	5			•	•	8,05 €
P-37166		40, 80, 120	3			•	•	5,00 €

Textilný brúsny pás 76 × 533mm

Vhodné pre farebné kovy, plasty, drevo, drevo s klincami, kov, kameň.



objedávacie číslo	popis	zrnitosť	ks/bal	9903	9920	9924DB	9402	9403	9404	cena s DPH
P-37172	Brúsny papier	40	5	•						9,33 €
P-37188		60	5	•						8,81 €
P-37194		80	5	•						8,26 €
P-37203		100	5	•						8,12 €
P-37219		120	5	•						8,12 €
P-37225		150	5	•						8,10 €
P-37231		240	5	•						8,10 €
P-37247		40	25	•						40,11 €
P-37253		60	25	•						35,23 €
P-37269		80	25	•						31,87 €
P-37275		100	25	•						31,26 €
P-37281		120	25	•						31,26 €
P-37297		150	25	•						33,42 €
P-37306		240	25	•						31,26 €
P-43393		40	50	•						74,29 €
P-43402		60	50	•						71,58 €
P-43418		80	50	•						68,52 €
P-43424		100	50	•						67,83 €
P-43430		120	50	•						67,86 €
P-43446		150	50	•						62,55 €
P-43452		240	50	•						66,51 €



Pásové brúsky

Textilný brúsny pás 76 × 610 mm

Vhodné pre farebné kovy, plasty, drevo, drevo s klincami, kov, kameň.



objedávacie číslo	popis	zrornosť	ks/bal	9903	9920	9924DB	9402	9403	9404	cena s DPH
P-37312	Brúsny papier	40	40	5	•	•				10,08 €
P-37328		60	60	5	•	•				9,67 €
P-37334		80	80	5	•	•				8,88 €
P-37340		100	100	5	•	•				8,63 €
P-37356		120	120	5	•	•				8,63 €
P-37362		150	150	5	•	•				8,57 €
P-37378		240	240	5	•	•				8,34 €
P-51144		40	40	25	•	•				45,32 €
P-51150		60	60	25	•	•				43,30 €
P-51164		80	80	25	•	•				39,58 €
P-51172		100	100	25	•	•				38,49 €
P-51188		120	120	25	•	•				38,36 €
P-51194		150	150	25	•	•				37,18 €
P-51203		240	240	25	•	•				37,18 €

Textilný brúsny pás 100 × 610 mm

Vhodné pre farebné kovy, plasty, drevo, drevo s klincami, kov, kameň.



objedávacie číslo	popis	zrornosť	ks/bal	9903	9920	9924DB	9402	9403	9404	cena s DPH
P-36887	Brúsny papier	40	5			•	•	•	•	11,57 €
P-36893		60	5			•	•	•	•	11,09 €
P-36902		80	5			•	•	•	•	10,88 €
P-36918		100	5			•	•	•	•	10,57 €
P-36924		120	5			•	•	•	•	10,57 €
P-36930		150	5			•	•	•	•	10,57 €
P-36946		240	5			•	•	•	•	10,57 €
P-36952		40	25			•	•	•	•	48,91 €
P-36968		60	25			•	•	•	•	46,60 €
P-36974		80	25			•	•	•	•	45,63 €
P-36980		100	25			•	•	•	•	45,18 €
P-36996		120	25			•	•	•	•	45,18 €
P-37007		150	25			•	•	•	•	45,03 €
P-37013		240	25			•	•	•	•	45,18 €
P-43468		40	50			•	•	•	•	97,15 €
P-43474		60	50			•	•	•	•	89,50 €
P-43480		80	50			•	•	•	•	83,96 €
P-43496		100	50			•	•	•	•	83,14 €
P-43505		120	50			•	•	•	•	90,30 €
P-43511		150	50			•	•	•	•	90,36 €
P-43527		240	50			•	•	•	•	89,40 €



Pásové brúsky

Textilný brúsny pás 100 × 620 mm

Vhodné pre farebné kovy, plasty, drevo, drevo s klincami, kov, kameň.



objedávacie číslo	popis	zrinitosť	ks/bal	9903	9920	9924DB	9402	9403	9404	cena s DPH
P-37029	Brúsny papier	40	5			•				11,59 €
P-37035		60	5			•				11,32 €
P-37041		80	5			•				11,06 €
P-37057		100	5			•				10,42 €
P-37063		120	5			•				10,77 €
P-37079		150	5			•				10,74 €
P-37085		240	5			•				9,92 €

Textilný brúsny pás 100 × 560 mm

Vhodné pre farebné kovy, plasty, drevo, drevo s klincami, kov, kameň.



objedávacie číslo	popis	zrinitosť	ks/bal	9903	9920	9924DB	9402	9403	9404	cena s DPH
P-36740	Brúsny papier	40	5	•	•	•	•	•	•	10,83 €
P-36756		60	5	•	•	•	•	•	•	10,46 €
P-36762		80	5	•	•	•	•	•	•	10,33 €
P-36778		100	5	•	•	•	•	•	•	10,18 €
P-36784		120	5	•	•	•	•	•	•	10,19 €
P-36790		150	5	•	•	•	•	•	•	9,72 €
P-36809		240	5	•	•	•	•	•	•	9,37 €
P-36815		40	25	•	•	•	•	•	•	40,08 €
P-36821		60	25	•	•	•	•	•	•	38,82 €
P-36837		80	25	•	•	•	•	•	•	38,13 €
P-36843		100	25	•	•	•	•	•	•	37,76 €
P-36859		120	25	•	•	•	•	•	•	37,76 €
P-36865		150	25	•	•	•	•	•	•	37,76 €
P-36871		240	25	•	•	•	•	•	•	37,76 €

Príslušenstvo pre SL7000



objedávacie číslo	popis	cena s DPH
P-78639	brúsny papier 225 mm K40, 10 KS, SL7000	20,56 €
P-78645	brúsny papier 225 mm K60, 10 KS, SL7000	19,58 €
P-78651	brúsny papier 225 mm K80, 10 KS, SL7000	18,93 €
P-78667	brúsny papier 225 mm K100, 10 KS, SL7000	18,93 €
P-78673	brúsny papier 225 mm K200, 10 KS, SL7000	18,93 €



Pásové brúsky

Príslušenstvo

objedávacie číslo	popis	ks/bal	9903	9920	9924DB	9402	9403	9404	9910/9911	cena s DPH
193055-3	stojan na pásovú brúsku	1	•	•				•		94,13 €
STEX122299		1			•					154,51 €
342332-2	držiak	1				•				2,92 €
193071-5	brúsny rám	1		•						112,37 €
193072-3		1						•		84,51 €
193070-7		1	•							106,35 €
• 151749-6	oceľová doska • oceľová doska vrátane korku	1	•							5,68 €
• 150980-1		1					•			6,30 €
• 151750-1		1		•						6,10 €
• 151751-9		1							•	7,90 €
341705-6		1			•					2,12 €
342328-3		1				•				2,94 €
423312-8	korková doska • korková doska pre 150980-1	1	•							1,70 €
423313-6		1		•						2,68 €
423035-8		1			•					2,61 €
423314-4		1							•	3,04 €
• 421646-3		1						•		3,13 €
421093-8		1					•	•		2,90 €
423315-2	grafitová doska	1	•							2,48 €
423036-6		1			•					1,86 €
423316-0		1		•						2,61 €
423317-8		1							•	3,72 €
421648-9		1						•		3,04 €
A-86262		1					•			2,87 €
122591-2	lapač prachu	1	•	•				•		12,23 €
122296-4		1			•					10,98 €
122297-2		1				•				10,91 €
122562-9		1						•		12,53 €
192613-2	adaptér na odsávanie	1	•	•		•	•	•		19,24 €
192518-6		1			•					20,73 €
192694-6		svorky / pár							•	45,10 €



Priame brúsky / brúsky na betón

Príslušenstvo

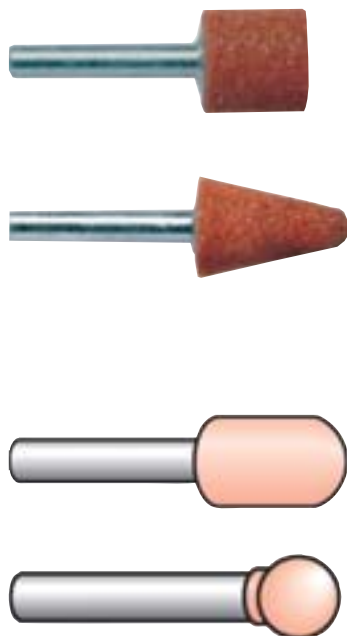

objedávacie číslo	tvar	ø stopky (mm)	ø telieska (mm)	ks/bal	cena s DPH
741614-3	valcovitý	6	19	1	2,83 €
741615-1		6	19	1	3,63 €
794050-2	kúžeľovitý	3	5	10	20,90 €
794052-8		3	8	10	18,58 €
794053-6		3	10	10	18,58 €
794054-4		3	5	10	28,22 €
794055-2	polgulatý	3	6	10	28,22 €
794057-8		3	10	10	25,39 €
794059-4	gulatý	3	10	10	32,75 €



objedávacie číslo	popis	ø stopky (mm)	ks/bal	906	GD0600 GD0601	GD0602	GD0800C GD0810C	cena s DPH
763627-4	upínacia klieština	3	1	•	•			12,25 €
763669-8		3	1			•		20,57 €
763620-8		6	1	•	•			8,63 €
763670-3		6	1			•		10,92 €
763671-1		8	1			•		20,76 €
763606-2	upínacia matica		1	•				3,33 €
763664-8			1		•			1,12 €
763668-0			1			•		1,15 €
193011-3	upínacia klieština s maticou	3	1				•	27,59 €
193012-1		6	1				•	20,85 €
192988-9		8	1				•	27,18 €



Priame brúsky / brúsky na betón

Príslušenstvo k PC1100



objedávacie číslo	popis	cena s DPH
192613-2	adaptér na odsávanie	19,24 €
122193-4	vak na prach	16,41 €
181789-0	ocelový kufrík	61,89 €
782401-1	kolíkový kľúč 20	0,95 €

Príslušenstvo k PC5000C



objedávacie číslo	popis	cena s DPH
B-12295	diamantový kotúč hrubý	122,88 €
B-12289	diamantový kotúč jemný	254,78 €
D-41458	diamantový brúsny kotúč 125mm × 22,23 (šírka segmentu 7,5 mm, výška segmentu 5,3 mm)	43,50 €
122853-8	vak na prach	4,52 €
140073-2	prepravný kufrík	73,57 €



Priame brúsky / brúsky na betón

Príslušenstvo k PW5000CH

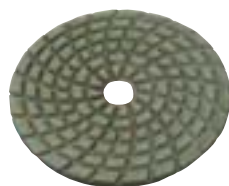
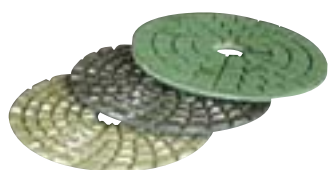
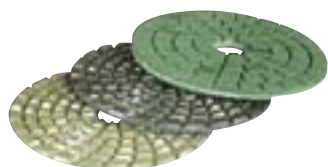

objedávacie číslo	popis	ø kotúča (mm)	zrornosť	farba	cena s DPH
D-15584		100	50	modrá	12,58 €
D-15590		100	100	žltá	11,22 €
D-15609		100	200	oranžová	13,44 €
D-15615	diamantový kotúč	100	400	červená	13,67 €
D-15621		100	800	tmavozelená	12,72 €
D-15637		100	1500	svetlozelená	12,84 €
D-15643		100	3000	hnedá	11,81 €
D-15805	diamantové kotúče – sada 8 ks	100	50	modrá	107,49 €
		100	100	žltá	
		100	200	oranžová	
		100	400	červená	
		100	800	tmavozelená	
		100	1500	svetlozelená	
		100	3000	hnedá	
D-15659	diamantový pryžový kotúč	100		zelená	22,78 €
743080-0	brúsny kotúč	100			29,66 €
P-67016	oddeľovací adaptér				772,39 €



Brúsky a leštičky

Brúsny papier 150mm, neperforovaný k brúsnemu kotúču 743053-3

Vhodné pre farebné kovy, plasty, drevo, drevo s klincami, kov, kameň.

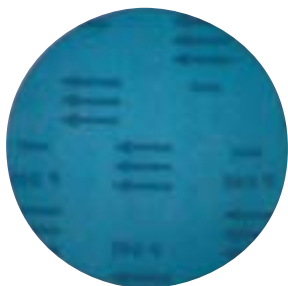

objedávacie číslo	popis	zrornosť	ks/bal	PV7000C	9207SPB	9227CB	9227CB	cena s DPH
P-33439	brúsny papier	40	10	•	•	•	•	10,08 €
P-38037		60	10	•	•	•	•	8,64 €
P-33445		80	10	•	•	•	•	8,56 €
P-38043		100	10	•	•	•	•	8,19 €
P-33451		120	10	•	•	•	•	7,77 €
P-38059		240	10	•	•	•	•	7,63 €
P-38065		320	10	•	•	•	•	7,58 €
P-38071		360	10	•	•	•	•	7,36 €
P-38087		400	10	•	•	•	•	7,61 €
P-38093		500	10	•	•	•	•	7,36 €

Brúsny papier 150mm, neperforovaný pre GV6010

Vhodné pre farebný kov, drevo a plast



objedávacie číslo	popis	zrornosť	ks/bal	GV6010	cena s DPH
794274-0	brúsny papier	60	10	•	11,42 €
794275-8		100	10	•	10,36 €
794276-6		120	10	•	10,36 €
794277-4		150	10	•	9,69 €

Fibrové kotúče

Fibrové kotúče 180mm k brúsnym kotúčom 743012-7 a P-05913.

Vhodné pre farebné kovy, plasty, drevo, drevo s klincami, kov, kameň.



objedávacie číslo	popis	zrornosť	ks/bal	PV7000C	9207SPB	9227CB	SA7000C	cena s DPH
P-01024	brúsny papier	16	10		•		•	7,96 €
P-01030		24	10		•		•	6,90 €
P-01046		36	10		•		•	6,70 €
P-01052		40	10		•		•	6,90 €
P-01068		50	10		•		•	6,43 €
P-01074		60	10		•		•	6,91 €
P-01080		80	10		•		•	6,90 €
P-01096		100	10		•		•	6,86 €
P-01105		120	10		•		•	6,88 €



Brúsky a leštičky

Príslušenstvo k priamym brúskam a leštičkám



objedávacie číslo	popis	priemer (mm)	ks/bal	PV7000C	9207SPB	9227CB	SA7000C	cena s DPH
P-04488	ocelová drôtená hrncová kefa 18 vrkočov	65	1	•	•	•	•	11,79 €
743053-3	brúsny tanier – suchý zips	165	1	•	•	•	•	16,43 €
192629-7	leštiaci nástavec k 743053-3	180	1	•	•	•	•	20,28 €
743012-7	brúsny tanier s prírubou	180	1	•	•	•	•	15,04 €
P-05913		180	1	•	•	•	•	7,43 €
794176-0	nástavec na leštenie k 743012-7 a P-05913	180	1	•	•	•	•	25,35 €
743053-3	kotúč so suchým zipsom pre hubky	165	1	•	•	•	•	16,43 €



Brúsky a leštičky

Leštiace hubky a kotúče



objedávacie číslo	popis	priemer (mm)	ks/bal	9565CVL	PV7000C	9227CB	SA7000C	cena s DPH
P-21777	kotúč so suchým zipsom pre hubky	120	1	•	•	•	•	9,60 €
P-21727	hustá hubka na dvojvrstvové farebné nátery	150	1	•	•	•	•	13,31 €
P-21733	mäkká hubka na celulózu, akryláty atď.	150	1	•	•	•	•	11,23 €
P-21749	pevná hubka na leštenie	150	1	•	•	•	•	9,08 €
P-21761	kotúče na uchytienie „baránka“	170	1		•	•	•	27,08 €

Dvojkotúčové brúsky

Brúsne kotúče k dvojkotúčovým brúskam



objedávacie číslo	priemer kotúča (mm)	ks/bal	stroj	hrúbka kotúča (mm)	zrornosť	vrtanie (mm)	cena s DPH
A-47195	150	1	GB602/W	6,4	A60	12,7	17,40 €
A-47210	150	1	GB602/W	16,0	WA60	12,7	21,04 €
A-47204	150	1	GB602/W	16,0	GC120	12,7	26,18 €
A-47260	205	1	GB801	19,0	WA60	15,88	33,82 €
A-47254	205	1	GB801	19,0	GC120	15,88	45,29 €



Kefové brúsky



objedávacie číslo	popis	zrornosť	cena s DPH
P-01127	lamelová brúsna kefa na brúsenie povrchov, odstraňovanie farieb a pod.	40	66,41 €
P-65648	kefa z oceleového drôtu, potiahnutá mosadzou, 0,5 mm pre vysoký uber vhodná na štruktúrovanie dreva, na odrezávanie a čistenie		112,01 €
P-04400	kefa z oceleového drôtu 0,5 mm na odstraňovanie rezu a farieb, na čistenie betónového debnenia		118,33 €
P-04416	fibrová kefa na zapracovanie moridiel a lakov + na následné vyhladenie		94,10 €
79438 1-9	bavlnená leštiaca kefa na leštenie povrchových plôch aj s pridaním zodpovedajúcich leštiacich pást		205,37 €
P-04422		60	111,71 €
P-04438	brúsna nylonová kefa na štruktúrovanie mäkkého dreva a na dopracovávanie štruktúrovaní starého dreva.	80	111,56 €
P-04444	pre zvýraznenie štruktúry dreva a na odstraňovanie existujúcich drevených vlákien.	120	111,30 €
P-04450	pre optimálnu prípravu plôch na lakovanie a morenie.	180	111,48 €
	pre zhotovenie brúsneho obrazu na ušľachtilej oceli a hliníku.		
794384-3		80	203,17 €
P-18035		80	60,76 €
P-18041	valcová kefa vlies na jemné štruktúrovanie ušľachtilej ocele a jemné brúsenie povrchových plôch dreva	120	61,47 €
P-18029		180	60,15 €
P-18057		80	67,44 €
P-19233	valcová kombinovaná kefa leinen/vlies na jemné štruktúrovanie ušľachtilej ocele a jemné brúsenie povrchových plôch dreva	120	66,64 €
P-19249		180	67,77 €
410899-9	nástavec na odsávanie		1,31 €



Sponkovačky

Spony pre AT638

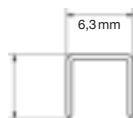

objedávacie číslo	typ	šírka (mm)	dĺžka (mm)	ks/bal	vhodné pre stroj	cena s DPH
F-32557	spony	6,3	16	5000	AT638	9,91 €
F-32560	spony	6,3	19	5000	AT638	11,37 €
F-32573	spony	6,3	22	5000	AT638	13,08 €
F-32586	spony	6,3	25	5000	AT638	15,87 €
F-32599	spony	6,3	28	5000	AT638	16,20 €
F-32605	spony	6,3	30	5000	AT638	17,47 €
F-32618	spony	6,3	32	5000	AT638	17,94 €
F-32621	spony	6,3	38	5000	AT638	21,74 €

Spony pre AT1150A

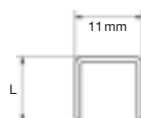

objedávacie číslo	typ	šírka (mm)	dĺžka (mm)	ks/bal	vhodné pre stroj	cena s DPH
P-75091	spony	11	25	28000	AT1150A	117,97 €
P-75100	spony	11	28	14000	AT1150A	64,70 €
P-75116	spony	11	32	14000	AT1150A	70,06 €
P-75122	spony	11	35	14000	AT1150A	76,51 €
P-75138	spony	11	40	14000	AT1150A	84,26 €
P-75144	spony	11	45	14000	AT1150A	92,35 €

Spony pre AT2550A

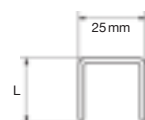

objedávacie číslo	typ	šírka (mm)	dĺžka (mm)	ks/bal	vhodné pre stroj	cena s DPH
P-74996	spony	25	25	15400	AT2550A	107,05 €
P-75007	spony	25	32	9200	AT2550A	75,04 €
P-75079	spony	25	38	9200	AT2550A	65,42 €
P-75085	spony	25	45	9200	AT2550A	82,94 €



Sponkovačky

Spony pre T221/BST/DST220BST/DST221

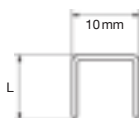

objedávacie číslo	rozmer (mm)	ks/bal	cena s DPH
P-08931	10 × 6	5000	11,24 €
P-08947	10 × 8	5000	11,64 €
P-08953	10 × 10	5000	13,11 €
P-08969	10 × 13	5000	13,28 €
P-08975	10 × 16	5000	17,03 €
P-08981	10 × 19	5000	15,89 €
P-08997	10 × 22	5000	19,00 €

Spony pre BST110Z

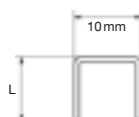

objedávacie číslo	rozmer (mm)	ks/bal	cena s DPH
F-81518	10 × 7	2500	1,14 €
F-81521	10 × 10	2500	0,64 €

Ďalšie príslušenstvo ku sponkovačkám/klincovačkám



objedávacie číslo	typ	rozmer	ks/bal	vhodné pre stroj	cena s DPH
243105-5	vsuvka			(všetky vysokotlaké stroje)	14,94 €
960016	vsuvka	5/8"		AN943	2,27 €
153936-3	vsuvka	1/2"		AN902, AN901, AN621	8,05 €
A0307-0581	vsuvka	1/2"		AT1150, AT2250, AT638,, AF201Z	2,81 €
HY00000080	vsuvka	1/2"		AF505	0,96 €
P-45989	kompresorová vsuvka	1/4"	1	AT638, AT1150A, AT2550A	12,34 €
A0306-0811	kompresorová vsuvka			AT638	na vyžiadanie
P-45973	vzduchová hadica 15m	ø 8 mm	1	AT1150A, AT2550A	54,39 €
181434-7	olejová nádoba 30 cc		1	AT638, AT1150A, AT2550A	1,11 €



Klincovačky

Príslušenstvo



objedávacie číslo	typ	rozmer	ks/bal	vhodné pre stroj	cena s DPH
P-45989	kompresorová vsuvka	1/4"	1	AN621, AN911, AN510H, AN510H, AN610H, AN620H, AN711H, AN911H	3,13 €
243104-7		3/8"	1	AN943	na vyžiadanie
P-45973	vzduchová hadica 15m	Ø 8mm	1	AF201Z, AN621, AN911, AN943	54,39 €
B-80036	vysokotlaková vzduchová hadica 7,5m		1	AN450H, AN610H, AN620H, AN711H, AN911H	201,55 €
B-80014	vysokotlaková vzduchová hadica 15m		1	AN450H, AN610H, AN620H, AN711H, AN911H	261,80 €
B-80020	vysokotlaková vzduchová hadica 30m		1	AN450H, AN610H, AN620H, AN711H, AN911H	369,04 €
B-80008	navijak na vysokotlakové vzduchové hadice		1	AN450H, AN610H, AN620H, AN711H, AN911H	618,35 €
181434-7	olejová nádoba 30 cc		1	AF201Z, AN621, AN911, AN510H, AN510H, AN610H, AN620H, AN711H, AN911H	1,11 €
424136-5	adaptér ústia klincovačky		1	AN711H, AN911H	1,84 €
421996-6	adaptér ústia klincovačky – dosky		1	AN510H	1,21 €
421997-4	adaptér ústia klincovačky – podlahy		1	AN510H	1,55 €
960016	adaptér rýchlospojky		1	AN943	2,27 €

Klince do betónu pre AN250HC



objedávacie číslo	typ	šírka (mm)	dĺžka (mm)	ks/bal	Vhodné pre stroj	cena s DPH
F-33562	klince do betónu	2,5	19	1000	AN250HC	60,97 €
F-33575	klince do betónu	2,5	22	1000	AN250HC	54,13 €
F-33588	klince do betónu	2,5	25	1000	AN250HC	54,91 €

Klince pre AN450H (klince páskované pod 16° uhlom)

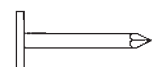

objedávacie číslo	typ	typ drieku	šírka (mm)	dĺžka (mm)	ks/bal	Vhodné pre stroj	cena s DPH
F-30762	klince spájané drôtom	Hladký	3,1	22	7200	AN450H	39,62 €
F-30775	klince spájané drôtom	Hladký	3,1	25	7200	AN450H	42,12 €
F-30788	klince spájané drôtom	Hladký	3,1	32	7200	AN450H	55,81 €
F-30791	klince spájané drôtom	Hladký	3,1	38	7200	AN450H	68,88 €
F-30807	klince spájané drôtom	Hladký	3,1	45	7200	AN450H	75,12 €



Klincovačky

Klince pre AN621, AN901, AN902, AN610H, AN620H, AN711H, AN911H

(klince s hladkým driekom páskované pod 16° uhlom)

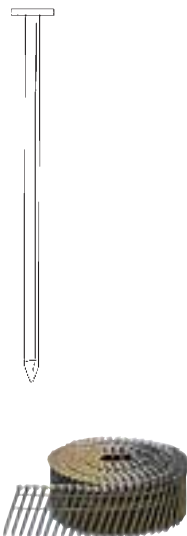

objedávacie číslo	typ	typ drieku	priemer (mm)	dĺžka (mm)	ks/bal	vhodné pre stroj	cena s DPH
F-30810	klince spájané drôtom	hladký	2,5	45	10800	AN621, AN901, AN902, AN911, AN510H, AN610H, AN620H, AN711H, AN911H	81,33 €
F-31243	klince spájané drôtom	hladký	2,5	50	10800	AN621, AN901, AN902, AN911, AN510H, AN610H, AN620H, AN711H, AN911H	82,51 €
F-30823	klince spájané drôtom	hladký	2,8	50	9000	AN621, AN901, AN902, AN911, AN510H, AN610H, AN620H, AN711H, AN911H	91,41 €
F-30849	klince spájané drôtom	hladký	2,9	50	9000	AN621, AN901, AN902, AN911, AN510H, AN610H, AN620H, AN711H, AN911H	91,41 €
F-31256	klince spájané drôtom	hladký	2,5	57	8100	AN621, AN901, AN902, AN911, AN610H, AN620H, AN711H, AN911H	71,12 €
F-30900	klince spájané drôtom	hladký	2,5	65	8100	AN621, AN901, AN902, AN911, AN610H, AN620H, AN711H, AN911H	77,46 €
F-30836	klince spájané drôtom	hladký	3,1	65	6750	AN621, AN901, AN902, AN911, AN620H, AN711H, AN911H	80,84 €
F-30852	klince spájané drôtom	hladký	3,3	65	4050	AN621, AN901, AN902, AN911, AN620H, AN711H, AN911H	53,42 €
F-31359	klince spájané drôtom	hladký	3,4	75	3600	AN911, AN901, AN902, AN711H, AN911H	78,36 €
F-31304	klince spájané drôtom	hladký	3,1	85	4050	AN911, AN901, AN902, AN911H	74,61 €
F-31317	klince spájané drôtom	hladký	3,1	90	4050	AN911, AN901, AN902, AN911H	92,70 €
F-31362	klince spájané drôtom	hladký	3,8	90	2700	AN911, AN901, AN902, AN911H	88,00 €



Klincovačky

Klince pre AF201Z, BPT350, BPT351

(klince bez hlavičky – pinky)

objedávacie číslo	typ	typ drieku	priemer (mm)	dĺžka (mm)	ks/bal	vhodné pre stroj	cena s DPH
F-31825	klince – pinky	hladký		18	10000	AF201Z, BPT350, BPT351	10,90 €
F-32142	klince pozink	hladký		18	10000	AF201Z, BPT350, BPT351	23,54 €
F-31838	klince – pinky	hladký		25	10000	AF201Z, BPT350, BPT351	14,21 €
F-32155	klince pozink	hladký		25	10000	AF201Z, BPT350, BPT351	28,63 €
F-31841	klince – pinky	hladký		30	10000	BPT350, BPT351	13,63 €
F-32168	klince pozink	hladký		30	10000	AF201Z, BPT350, BPT351	30,78 €
F-31854	klince – pinky	hladký		35	10000	BPT350, BPT351	17,42 €
F-32171	klince pozink	hladký		35	10000	AF201Z, BPT350, BPT351	33,90 €



Klincovačky

Klince pre AN621, AN901, AN902, AN610H, AN620H, AN711H, AN911H

(klince so skrutkovitým driekom páskované pod 16° uhlom)

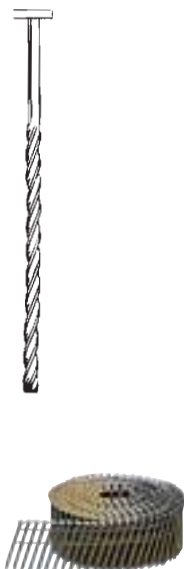

objedávacie číslo	typ	typ drieku	priemer (mm)	dĺžka (mm)	ks/bal	vhodné pre stroj	cena s DPH
F-30971	klince spájané drôtom	skrutkovitý	2,9	50	9000	AN621, AN901, AN902, AN911, AN620H, AN711H, AN911H	102,85 €
F-30878	klince spájané drôtom	skrutkovitý	2,5	57	8100	AN621, AN901, AN902, AN911, AN610H, AN620H, AN711H, AN911H	78,48 €
F-31272	klince spájané drôtom	skrutkovitý	2,9	57	6750	AN621, AN901, AN902, AN911, AN620H, AN711H, AN911H	79,21 €
F-31269	klince spájané drôtom	skrutkovitý	2,5	65	8100	AN621, AN901, AN902, AN911, AN610H, AN620H, AN711H, AN911H	95,01 €
F-30881	klince spájané drôtom	skrutkovitý	2,9	65	6750	AN621, AN901, AN902, AN911, AN620H, AN711H, AN911H	85,17 €
F-31285	klince spájané drôtom	skrutkovitý	2,9	73	6750	AN911, AN901, AN902, AN711H, AN911H	95,41 €
F-31320	klince spájané drôtom	skrutkovitý	3,2	75	4050	AN911, AN901, AN902, AN711H, AN911H	74,52 €
F-31333	klince spájané drôtom	skrutkovitý	3,1	85	4050	AN911, AN901, AN902, AN911H	79,23 €
F-31346	klince spájané drôtom	skrutkovitý	3,2	90	4050	AN911, AN901, AN902, AN911H	96,68 €

Klince pre AN510H, AN610H

(klince s hladkým driekom páskované pod 16° uhlom)

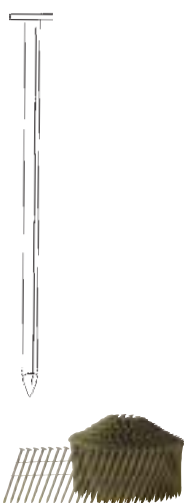

objedávacie číslo	typ	typ drieku	priemer (mm)	dĺžka (mm)	ks/bal	vhodné pre stroj	cena s DPH
F-32766	klince spájané drôtom	hladký	2,1	32	21600	AN510H, AN610H	70,70 €
F-32779	klince spájané drôtom	hladký	2,1	38	18000	AN510H, AN610H	86,19 €
F-32782	klince spájané drôtom	hladký	2,1	45	18000	AN510H, AN610H	99,23 €
F-32795	klince spájané drôtom	hladký	2,1	50	14400	AN510H, AN610H	79,55 €



Klincovačky

Klince pre AN610H

(klince so skrutkovitým driekom páskované pod 16° uhlom)



objedávacie číslo	typ	typ drieku	priemer (mm)	dĺžka (mm)	ks/bal	vhodné pre stroj	cena s DPH
F-32801	klince spájané drôtom	skrutkovitý	2,1	38	18000	AN610H	89,50 €
F-32814	klince spájané drôtom	skrutkovitý	2,1	45	18000	AN610H	104,25 €
F-32827	klince spájané drôtom	skrutkovitý	2,1	50	14400	AN610H	83,72 €

Klince pre AN943

(klince D s hladkým driekom, páskované papierom pod 34° uhlom)

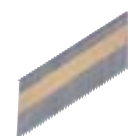

objedávacie číslo	typ	typ drieku	priemer (mm)	dĺžka (mm)	ks/bal	vhodné pre stroj	cena s DPH
F-30566	klince d, páskované papierom	hladký	2,9	60	3000	AN943	40,23 €
F-30582	klince d, páskované papierom, galvanizované	hladký	3,1	75	3000	AN943	48,55 €
F-30601	klince d, páskované papierom	hladký	3,1	83	3000	AN943	55,95 €
F-30630	klince d, páskované papierom	hladký	3,3	83	3000	AN943	62,94 €
F-30643	klince d, páskované papierom, galvanizované	hladký	3,3	83	3000	AN943	62,39 €
F-30656	klince d, páskované papierom	hladký	3,3	90	3000	AN943	79,77 €
F-31645	klince d, páskované papierom, galvanizované	hladký	3,3	90	3000	AN943	86,51 €

Klince pre AF505

(kolárske klince)



objedávacie číslo	typ	typ drieku	dĺžka (mm)	ks/bal	vhodné pre stroj	cena s DPH
F-31867	kolárske klince	hladký	15	5000	AF505	7,43 €
P-45923	kolárske klince	hladký	20	5000	AF505	9,86 €
P-45939	kolárske klince	hladký	25	5000	AF505	11,42 €
P-45945	kolárske klince	hladký	30	5000	AF505	13,12 €
P-45951	kolárske klince	hladký	40	5000	AF505	15,57 €
P-45967	kolárske klince	hladký	50	5000	AF505	18,08 €

Klincovačky

Klince pre plynovú klincovačku do betónu (GN420C)



objednávacie číslo	rozmer	popis	ks/bal	cena s DPH
196285-5	3,1x15	tvrdý betón	1000	89,81 €
196286-3	3,1x17	tvrdý betón	1000	90,77 €
196287-1	3,1x22	tvrdý betón	1000	89,81 €
196288-9	3,1x27	tvrdý betón	1000	89,81 €
196289-7	3,1x32	tvrdý betón	1000	89,81 €
196290-2	2,6x20	jemný betón	1000	82,90 €
196291-0	2,6x25	jemný betón	1000	83,71 €
196292-8	2,6x30	jemný betón	1000	84,07 €
196293-6	2,6x35	jemný betón	1000	82,90 €
196294-4	2,6x40	jemný betón	1000	83,84 €

Balenie klincov obsahuje jednu plynovú náplň.

Pneumatické náradie



objednávacie číslo	popis	veľkosť	ks/bal	cena s DPH
P-51487	klinec AN621	2,5 × 45 mm	9000	69,29 €
P-51502	klinec AN621	2,5 × 64 mm	9000	106,93 €
P-51493	klinec AN901/AN902	2,5 × 50 mm	5000	98,87 €
P-51524	klinec AN901/AN902	2,8 × 65 mm	5000	72,43 €
P-51530	klinec AN901/AN902	2,8 × 75 mm	5000	91,69 €
P-51552	klinec AN901/AN902	3,1 × 90 mm	4500	98,77 €

Príslušenstvo pre BCG/DCG180



objednávacie číslo	popis	cena s DPH
196351-8	300 ml set	45,94 €
196352-6	600 ml set	91,56 €

Príslušenstvo pre vyhrievané bundy



objednávacie číslo	popis	cena s DPH
PE00000001	aku adaptér pre Li-Ion 10,8 V / 1,3 Ah	16,15 €
PE00000002	aku adaptér pre Li-Ion 18 V / 1,3 Ah – 4,0 Ah	20,37 €

Príslušenstvo pre Lasery



objednávacie číslo	popis	cena s DPH
A-89501	statív 400–1140 mm (5/8“)	101,96 €
A-88989	statív s nivelačnou doskou 555–1175 mm (5/8“)	637,96 €
P-46399	statív 1000–2700 mm (5/8“)	308,55 €
LE00785638	magnetický terč	17,56 €
TK0LEG2000	okuliare	16,04 €
LE00785640	detektor (SK102Z)	179,13 €
LE00785637	nástenný držiak vrátane 1/4“ skrutky (SK102Z)	135,53 €
LE00785633	magnetický držiak s 5/8“ a 1/4“ adaptérom (SK102Z)	14,05 €
LE00785519	adaptér na statív z 5/8“ na 1/4“ (SK102Z)	23,05 €
LE00785636	taška (SK102Z)	25,84 €
LE00796587	prijímač (SKR200Z)	344,21 €
LE00784968	magnetický držiak (SKR200Z)	73,19 €
LE00796588	dialkové ovládanie (SKR200Z)	63,22 €
LE00791661	držiak na stenu s 5/8“ skrutkou (SKR200Z)	101,86 €
P-46414	meracia tyč hliníková (4 m)	77,27 €



Elektrické píly

objedávacie číslo	popis	dĺžka (cm)	UC3030A/	UC3051A	UC3530A/	UC3551A	UC4030A/	UC4051A	UC4530A/	UC4551A	UC3020A/	UC3041A	UC3520A/	UC3541A	UC4020A/	UC4041A	cena s DPH	
442030661	lišta 1,3 mm	30	•														17,44 €	
442035661		35		•													18,81 €	
442040661		40					•											20,18 €
442045661		45							•									21,89 €
442030611	lišta 1,1 mm	30									•						17,44 €	
442035611		35										•					18,81 €	
442040611		40													•		20,18 €	
528092646	reťaz 3/8" 1,3 mm	30	•														16,01 €	
528092652		35		•													18,16 €	
958492056		40					•										18,50 €	
528092662		45							•									21,55 €
531290046	reťaz 3/8" 1,1 mm	30									•						14,52 €	
531290052		35										•					16,35 €	
531290056		40													•		17,42 €	
419288-5	kryt lišty										•	•	•				2,01 €	
419559-0				•	•	•	•										2,63 €	
980008210	biologický reťazový olej 1 l		•	•	•	•	•	•	•	•	•	•	•	•	•	•	8,41 €	
P-30807	biologický reťazový olej 5 l		•	•	•	•	•	•	•	•	•	•	•	•	•	•	17,42 €	
953004010	násada pilníku		•	•	•	•	•	•	•	•	•	•	•	•	•	•	1,88 €	
958500162	pilník guľatý priem. 4 mm – 3 ks		•	•	•	•	•	•	•	•	•	•	•	•	•	•	6,05 €	
953003060	pilník plochý		•	•	•	•	•	•	•	•	•	•	•	•	•	•	5,18 €	
958500063	guľatý pilník 4 mm s násadou		•	•	•	•	•	•	•	•	•	•	•	•	•	•	13,26 €	
941713001	kombinovaný kľúč S13		•	•	•	•	•	•	•	•	•	•	•	•	•	•	3,06 €	

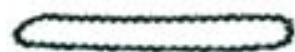



Vysokotlakové čističe

strikacie pištole



objedávacie číslo	model	cena s DPH
40797	HW101	20,90 €
3320152	HW102/HW111/HW112	8,01 €
40718	HW110/HW130	31,53 €
40728	HW131	45,37 €
3640920	HW132	25,99 €
41154	HW140/HW151	34,67 €

predĺženia/nadstavce



objedávacie číslo	popis	model	cena s DPH
3320130		HW102/HW111/HW112	3,59 €
40720	predĺženia/ nadstavce	HW110/HW130	16,96 €
3718		HW120	51,85 €
40057	nadstavec pre podlahovú kefu	všetky kefy okrem 40820	20,01 €

dýzy



objedávacie číslo	popis	model	cena s DPH
40798	variabilná dýza s nadstavcom	HW101	10,86 €
3640640		HW102	3,04 €
40796		HW110	20,83 €
3640650	variabilná dýza	HW111/HW112	3,87 €
3195		HW120	22,49 €
40719		HW130	20,76 €
40729		HW131	38,86 €
3640930	variabilná dýza s nadstavcom	HW132	8,29 €
40246		HW140	33,75 €
40551		HW151	41,49 €



Vysokotlakové čističe

vysokotlakové hadice



objedávacie číslo	dĺžka	model	cena s DPH
40799	3	HW101	22,49 €
3640630	5	HW102	10,26 €
40807	5,5	HW110	30,41 €
40808	7,5	HW130	39,06 €
3640660	5,5	HW111/HW112	39,06 €
3640960	8	HW132	64,47 €
3163270	8	HW120	241,79 €
2620550	8	HW130	45,25 €
40809	15	HW131	125,04 €
3083550	10	HW140/HW151	106,32 €

predĺžovacie hadice



objedávacie číslo	dĺžka	model	cena s DPH
41179	5	HW102	33,53 €
41181	8	HW111/ HW112/HW132	91,94 €
41183	8	HW140/HW151	90,77 €
40106*	15	HW120	217,44 €

*s použitím predĺženia nie je možné nasávať čistiaci prostriedok

turbotrisky



objedávacie číslo	popis	model	cena s DPH
41169*		HW102/HW111/ HW112	13,06 €
40794	turbotriska	HW110	10,95 €
40721		HW130	19,70 €
40730		HW131	68,71 €
3640940	turbotriska s nastavcom	HW132	8,87 €
40167		HW140/HW151	68,81 €

tryska na umývanie podbehov



objedávacie číslo	model	cena s DPH
40795	HW110	11,43 €
40722	HW130	16,63 €



Vysokotlakové čističe

nádoby na čistiaci prostriedok



objedávacie číslo	model	model	cena s DPH
40800		HW101	12,61 €
3640090	tryska s nádobou na čistiaci prostriedok	HW102	2,81 €
40810		HW110/HW130	15,65 €
3640670	tryska na prisávanie z nádoby	HW111/HW112/HW132	1,92 €

kefy na podlahy



objedávacie číslo	popis	model	cena s DPH
40726	kefa na podlahu	HW110/HW130	105,86 €
40738	kefa na podlahu s nádržkou na čistiaci prostriedok	HW110/HW130	153,82 €
41175	kefa na podlahu	HW102/HW111/HW112/HW132	66,28 €
40732	kefa na podlahu	HW131/HW140/HW151	91,65 €
40740	kefa na podlahu s nádržkou na čistiaci prostriedok	HW131/HW140/HW151	104,84 €

spojky/filtre



objedávacie číslo	popis	model	cena s DPH
40725	rýchlospojka	všetky modely	15,31 €
3082130	filter	HW101/HW102 HW110/HW111 HW112/HW130 HW131/HW132 HW140/HW151	1,45 €
50713	filter	HW120	13,82 €



Vysokotlakové čističe

kefy



objedávacie číslo	popis	model	cena s DPH
3640950	kefa	HW111/HW112/HW132	5,03 €
41187	rotačná kefa	HW110/ HW111/HW112/ HW130 HW131/HW132 HW140/HW151	39,55 €
41185	kefa	HW101/HW110 HW130/HW102 HW140/HW151	23,94 €

hadica na umývanie potrubia /krtko/



objedávacie číslo	dĺžka	model	cena s DPH
41165	10	HW101/HW102/HW110 HW111/HW112/HW130	80,52 €
41167	16	HW131/HW132/ HW140/ HW151	126,94 €

čistiace prostriedky



objedávacie číslo	popis	model	cena s DPH
40724	univerzálny čistič 1 L	všetky modely	21,31 €



Benzínové rozbrusovačky

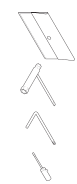

objedávacie číslo	popis	druh/veľkosť	DPC6430 7330 EK6100 7300	DPC6431 7331 EK6101 7301	DPC8132 EK8102	cena s DPH
966121151	rezací kotúč	oceľ / 300 × 20 mm ø	•			12,20 €
966141150		oceľ / 350 × 20 mm ø		•		16,52 €
966121120		kameň / 300 × 20 mm ø	•			11,56 €
966141120		kameň / 350 × 20 mm ø		•		16,28 €
P-27676	diamantové kotúče na betón* asfalt**	rezanie za sucha a za mokra 300 × 20 mm ø*	•			217,61 €
A-87317		rezanie za sucha 355 × 25,4 mm ø*		•		217,33 €
B-13275		rezanie za sucha 355 × 25,4 mm ø**		•		233,04 €
394361621		základný vozík, sivý (len vozík)	•	•		385,98 €
394366612	adaptačná súprava	sivá (k základnému vozíku)	•	•		152,29 €
394362622	obmedzovač hĺbky	sivý, kompletný (k základnému vozíku)	•	•	•	160,40 €
957802600	nádrž na vodu	tlaková nádrž na vodu/10l (3–5 bar)	•	•	•	318,33 €
394365622		spádová nádrž na vodu – súprava/15l	•	•		265,15 €
394365102	vodná armatúra	na tlakovú a spádovú nádrž	•	•	•	60,36 €
010114081	uhlový uzáver nádrže	dopĺňanie paliva	•	•	•	12,56 €
957004006		súprava náradia kompletná	•	•	•	16,42 €
950004002		taška na náradie (prázdna)	•	•	•	1,57 €
941719140	montážne náradie	kombinovaný kľúč 13 / 19 mm	•	•	•	3,47 €
940827000		uhlový skrutkovač (torx)	•	•	•	3,69 €
944340001		skrutkovač (karburátor)	•	•	•	2,26 €
394228121	redukčný krúžok	z 24,5 mm na 20 mm	•	•	•	9,22 €
980008606	olej do dvojtaktných motorov	1 : 50, 100 ml	•	•	•	2,39 €
980008107		1 : 50, 1 liter	•	•	•	9,10 €
965603021	zapaľovacia sviečka		•	•	•	3,46 €
168652-4		EK7651H				12,42 €
395173090	naolejovaný filter			•		7,12 €
395173081	filter		•	•		19,33 €
442165-6	vzduchový filter	EK7651H				13,20 €
DT4000	vozík	EK7651H				729,90 €



Vrecká a držiaky

Príslušenstvo k odsávaniu

objedávacie číslo	popis	vhodné pre stroj	ks/bal	cena s DPH
83132B8I		440	5 (20l)	31,43 €
• 83133B8K		440	5 (25l)	50,93 €
83132BEK		445X	5	63,62 €
W28547		443	5	65,64 €
P-70203	papierové vrecká • priemyselné vrecko •• vrecko z netkanej textílie	447L/447M	5	69,96 €
195558-3		VC3211M/L	5	23,54 €
P-70194		446L	5	26,62 €
83134B8I		448	5	50,66 €
•• P-72899		VC2010L, VC2511	5	21,18 €
P-78293		VC3511L	5	36,68 €
83139H0B		449	5	51,23 €
195440-6	vak na prach – nepriepustná fólia	VC3210LX1, VC3211M/H	5	9,46 €
P-70297		446L, VC2010L, VC2511, VC3511L	5	40,23 €
P-70306		447L	5	51,84 €
443060-3	papierový filter	4071D	1	1,02 €
166043-3		4072D, 4073D, 4013D, 4093D	1	1,75 €





Filtre

Príslušenstvo k vysávaniu

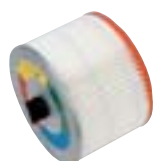

objedávacie číslo	Názov	Pre model	cena s DPH
83203BJA		440	55,90 €
83202BDG		448	50,92 €
83201BDG**		448	57,58 €
P-70219		446L, VC2010L, VC2511, VC3511L	35,73 €
P-70225	Papierové filtre • BGIA filter	447L	77,29 €
• 83202BEB	•• Filter s držiakom	445X, 448	51,02 €
•• 83140H0G		449	131,66 €
195441-4		VC3210LX1	48,44 €
196251-2		VC3211H	22,36 €
196252-0		VC3211M	16,09 €
• 195612-3		VC3210LX1	19,89 €
196253-8	• Prefilter	prefilter VC3211M/H	12,73 €
•• 195611-5	•• Prefilter pre mokré vysávanie	VC3210LX1	42,03 €
83035BHB	Polyuretánový filter pre mokré vysávanie	440, 448, 445X	8,83 €
83035H0B		449	32,06 €
83100BJA		440	30,53 €
83038B5A	Nylonový filter • Polyester	445X	38,52 €
• 83010H0I		449	73,65 €
83150H0I	HEPA filter	449	73,19 €



Príslušenstvo k aku vysávačom

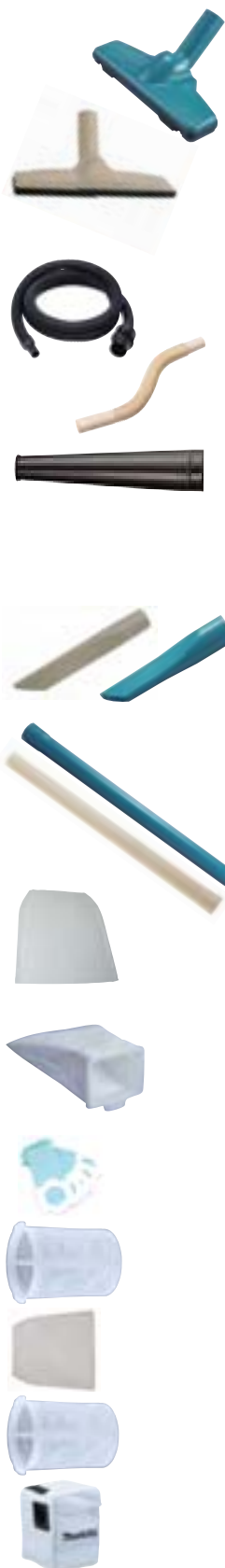

objedávacie číslo	popis	vhodné pre stroj	cena s DPH
122520-5		4073D,4093D,4013D	6,82 €
122859-6	hubica široká	DCL140Z,DCL180Z	6,42 €
122861-9		CL070DS,CL100D	5,68 €
140456-6	hadica	BVC340Z, BVC350Z	40,37 €
191496-7	hadica	všetchny aku vysavače Makita	5,36 €
195545-2	adaptér 38 mm	BVC340Z, BVC350Z	5,81 €
132025-7	hubica	BVC340Z, BVC350Z	4,76 €
416041-0	hubica štrbinová	4073D, 4093D, 4013D, CL070DS, CL100D	0,96 €
451243-1		DCL140Z,DCL180Z	0,52 €
416042-8	predlžovacia trubka	4073D,4093D,4013D	5,14 €
451244-9		DCL140, DCL180, CL070DS, CL100D	2,13 €
443060-3	vrecko na prach 1ks	CL070D, CL100D, DCL140Z, DCL180Z	1,02 €
166043-3	vrecko na prach 1ks	CL102D, 4073D, 4093D, 4076D	1,75 €
194566-1	vrecko na prach 5 ks	CL102D, 4073D, 4093D, 4076D	3,92 €
451208-3	prefilter	CL070D, CL100D, DCL140Z, DCL180Z	1,32 €
451208-3	prefilter	CL070D, CL100D, DCL140Z, DCL180Z	1,32 €
451208-3	filter	DCL140Z,DCL180Z	1,32 €
192632-8	vrecko 5 ks	4073D,4093D,4013D	5,27 €
122918-6	vak na prach	BVC340Z, BVC350Z	18,23 €



Hubice a trubice

Príslušenstvo pre vysávanie



objedávacie číslo	popis	vhodné pre stroj	poznámka	cena s DPH
50091B0N	gumová trubica	440, 445X, 448, 449		25,15 €
40020B5N		449		48,22 €
40021B5N	otočná prípojka chrómovaná	449		48,22 €
W302000447		446L, 447L	Ø 36mm	53,17 €
192562-3		VC3210LX1, VC3211H/M	Hliník	5,93 €
P-70437	predlžovacia trubica	446L, 447L	Ø 36mm 2 × 515mm	44,91 €
P-72942	predlžovacie trubice hliníkové čierne	443, 446L, 447L, VC2010L, VC2511, VC3511L	Ø 36mm 2 × 520mm	31,36 €
192563-1		VC3210LX1, VC3211H/M	Hliník	5,65 €
412040-0	plastová trubica	4037D, 4071/2D, 4091/2D		3,55 €
132025-7	gumová hubica	4014NV, UB1101, UB120D, BUB182Z		4,76 €
50089B0N	trojuholníková hubica	440, 445X, 448, 449		7,54 €
50080B0N	štrbinová hubica	440, 445X, 448, 450		10,14 €
122861-9	hubica	CL070/100D		5,68 €
W5067	štrbinová hubica gumová	446L, 447L	160mm	15,89 €
W6084		446L, 447L, VC2010L	290mm	4,66 €
416041-0	štrbinová hubica	4072D, 4073D, 4093D, UB120D		0,96 €
411891-8		4071D, 4072D, 4073D, 4092D, UB1101, UB140D		1,14 €
410306-2		VC3210LX1, VC3211H/M	330mm	1,23 €
60277B0N	hubica široká – základňa	440, 445X, 448		12,71 €
60278B0N	kefa pre mokré vysávanie	440, 445X, 448		10,34 €
60279B0N	kefa pre suché vysávanie	440, 445X, 448		10,23 €



Hubice a trubice

Príslušenstvo pre vysávanie



objedávacie číslo	popis	vhodné pre stroj	poznámka	cena s DPH
P-72964	hubica pre mokré vysávanie	446L, 447L, VC2010L		81,67 €
W14295	hubica na vankúše	VC2010L, VC2511, VC3511L		10,41 €
W8046	hubica kobercová	443, 446L, 447L, VC2010L, VC2511, VC3511L		40,56 €
P-70471	hubica s kefou	446L, 447L, VC2010L, VC2511, VC3511L		11,47 €
60005B5N	hubica na priemyselné podlahy 400mm	449		35,62 €
60006B5N	hubica na koberce 400mm	449		30,48 €
60007B5N	hubica na mokré vysávanie 400mm	449		34,57 €
122520-5	hubica	4013D, 4073D, 4093D		6,82 €
122234-6	hubica	4071D, 4091D, 4092D		10,60 €
195551-7	hubica	VC3210LX1, VC3211H/M		18,99 €

Sady

Príslušenstvo pre vysávanie pre vysávače 446L, 447L a VC2010L / VC2511 / VC3511 L



objedávacie číslo	obsah sady	cena s DPH
W302002067	1. predĺžovacia trubica 2 ks 2. otočná prípojka chrómovaná 3. hubica kobercová 4. štrbinová hubica 5. hubica s kefou 6. hubica na vankúše 7. plastový držiak	93,35 €
P-70328	1. predĺžovacia trubica 2 ks 2. otočná prípojka chrómovaná 3. hubica podlahová 4. hadica priem. 36mm, 4 m	121,88 €
W302002734	1. predĺžovacia trubica 2 ks 2. hadica priem. 27 mm, 3 m s prípojkou 3. hubica podlahová 4. štrbinová hubica 5. hubica s kefou 6. hubica na vankúše	69,85 €



Hadice a adaptéry

Príslušenstvo na odsávanie/vysávanie



objedávacie číslo	popis	vhodné pre stroj	priemer (mm)	dĺžka (mm)	cena s DPH
01321B0N	ohybná hadica	440, 445X, 448	25	3	32,14 €
01305H0N		449	25	5	77,17 €
195433-3		VC3210LX1, VC3211H/M	28	3,5	67,11 €
195434-1		VC3210LX1, VC3211H/M	38	2,5	74,96 €
01319B0N		440, 445X, 448	45	4	78,48 €
01300H0N		449	45	3	80,94 €
W25593	ohybná hadica	446L/447L/447MX	27	3,5	55,53 €
W15365	hadica s apdatérom	P-70421, 446L/447L/447MX	36	4,0	42,73 €
192108-5	hadica	440, 445X, 448	19	2,5	30,05 €
192278-0		440, 445X, 448	28	1,5	43,84 €
•• P-70487	hadica • s integrovanou rukoväťou •• antistatická	446L, 447L, VC2010L, VC2511, VC3511L	27	3,5	86,36 €
• P-72914		46L, 447L, VC2010L, VC2511, VC3511L	32	3	72,70 €
P-72920		446L, 447L, VC2010L, VC2511, VC3511L	36	3	40,34 €
•• P-70362		446L, 447L	36	3	131,10 €
01316B0N	hadica s integrovanou rukoväťou	440, 445X, 448	45	2	60,94 €
01317B0N		440, 445X, 448	45	1,5	31,22 €
50096B0N	rukoväť bez regulácie	440, 445X, 448			16,38 €
50095B0N	regulácia k rukoväti	440, 445X, 448			8,34 €
P-72908	rukoväť s reguláciou	VC2010L, VC2511, VC3511L			23,18 €



Adaptéry na hadice vysávačov

objedávacie číslo	popis	objedávacie číslo	Ø adaptéru v mm	Pre vysávač	cena s DPH
50075B0N	adaptér hadice (k vysávaču)	pre hadicu 01318B09, Ø 45 mm	60	440/445X/448	4,06 €
50076B0N	adaptér hadice (predná časť)		45	440/445X/448	7,24 €
50323BDN	adaptér hadice (k vysávaču)	pre hadicu 01321B0N, Ø 25 mm	25	440/445X/448	2,77 €
50320BDN	adaptér hadice (predná časť)		25	440/445X/448	4,40 €
P-13839	univerzálny adaptér	pre hadice Ø 25 / 27 mm	29 / 32	Univerzální	7,25 €
P-70409	adaptér hadice (k vysávaču)	pre hadicu P-70487, Ø 36 mm	58	446L, 447L, VC2010L, VC2511, VC3511L	14,05 €
P-70390	adaptér hadice (k vysávaču)	pre hadicu P-70362 a P-72920, Ø 36 mm	58	446L, 447L, VC2010L, VC2511, VC3511L	14,89 €
P-70384	rýchlopínanie k adaptérom k rukoväti P-70346 a ku stroju P-70384	pre hadicu P-70362 a P-72920, Ø 36 mm	36	446L, 447L, VC2010L, VC2511, VC3511L	17,85 €
P-70378	adaptér ku stroju antistatický (použiteľný s krúžkom 213419-6)	pre hadicu s rýchlopínaním	25/38	446L, 447L, VC2010L, VC2511, VC3511L	26,71 €
P-70415	adaptér ku stroju antistatický (použiteľný s krúžkom 213419-6)	pre hadicu P-70487, Ø 27 mm	37/45	446L, 447L, VC2010L, VC2511, VC3511L	9,65 €
213419-6	O krúžok	Pre adaptéry ku strojom			2,38 €
P-70421	antistatický adaptér	pre hadicu P-70487, Ø 27 mm	25/38	446L, 447L, VC2010L, VC2511, VC3511L	22,55 €
P-72936	adaptér	pre hadicu P-72914, Ø 32 mm	25/38	446L, 447L, VC2010L, VC2511, VC3511L	11,52 €
417765-1	adaptér 22	pre hadicu 195433-3, Ø 28 mm	22	VC3210LX1, BCV340, BCV350	0,93 €
424379-9	adaptér ku stroju 24	pre hadicu 195433-3, Ø 28 mm	24	VC3210LX1, BCV340, BCV350	1,67 €
195545-2	adaptér 38	pre hadicu 195433-3, Ø 28 mm	38	VC3210LX1, BCV340, BCV350	5,81 €
195547-8	adaptér 22	pre hadicu 195433-3 priemer 28 mm	22	VC3210/VC3211/BCV340/BCV350	1,60 €
195546-0	adaptér 22	pre hadicu 195433-3 priemer 28 mm	24	VC3210/VC3211/BCV340/BCV350	2,23 €



Rozmery adaptérov na odsávanie

195545-2



195547-8



195546-0P



-13839



P-70421



P-72936





Adaptéry na odsávanie

Príslušenstvo na odsávanie

objedávacie číslo	popis	vhodné pre stroj	priemer (mm)	cena s DPH
192176-8	sada na odsávanie pre kladivá	HR2010	25	52,45 €
193472-7		DHR262, HR2450, HR2020, HR2440, HR2460, HR2470, HR2810, HR2811, DHR261	25	53,28 €
192968-5	odsávací adaptér pre uhlové brúsky	Ø 115/125 mm		306,71 €
193794-5		Ø 115/125 mm		151,01 €
194044-1		Ø 180–230 mm		253,41 €
JPA122275	odsávací adaptér pre hoblíky	1902, 1911B, 1923H, N1923B		5,97 €
181575-9		1806B, KP312S		5,59 €
191726-6	nástavec pre odsávanie	1901, 1902		5,63 €
192065-7		1923B, 1923H		6,23 €
193733-5		K312S		55,40 €
414468-8		1911B		2,84 €
152122-3	odsávací adaptér	N1923B		4,16 €
451329-1		KP0800		1,39 €
416368-8	odsávací adaptér	LF1000, KP0800, KP0810/C, DKP180		1,99 €
JPA122194	odsávací adaptér	N/1923B		11,97 €
195866-2	Odsávací sada	HR4002, HR4001C, HR4011C, HR4501C, HR4511C		95,88 €





Adaptéry na odsávanie

Príslušenstvo na odsávanie

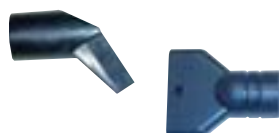

objedávacie číslo	popis	vhodné pre stroj	priemer (mm)	cena s DPH
410899-9	odsávací adaptér pre kefovú pílu	9741		1,31 €
192613-2	odsávací adaptér	4105KB, 9401, PC1100		19,24 €
192504-7	odsávací adaptér	BO4550, BO4553, BO4554, BO4561, BO4563		2,56 €
192518-6	odsávací adaptér	9924DB		20,73 €
415426-7		5103R, 5903R		1,31 €
192420-3		5603R, 5604R, 5703R, 5704R, 5705R		2,87 €
453289-3		HS6101, HS7101		3,63 €
415816-4		5143R		5,33 €
191878-3	odsávací adaptér k okružným pílam	SR1600, SR1800		1,54 €
191879-1		SR2100, SR2300, SR2600		1,94 €
192032-2		5100BR, 5900BR		1,46 €
450316-7		5104S		8,16 €
194415-2		N5900B		1,58 €
416706-4		5621RDWA, BSR730WA		3,46 €
419283-5		BSS610		2,23 €
A-47444	odsávací adaptér	DHS630		7,67 €
194415-2		BSS500/501		1,58 €
452237-9		HS300		0,59 €
192547-9		4304 – 4305T, 4331D, 4334D		2,62 €
196022-7	odsávací adaptér	TM3000C		3,87 €
417853-4		4340CT-51FCT, DJV140/180RFE		0,85 €
192063-1		3612BR, 3620		15,37 €
415412-8		3612, 3612C		5,23 €
194934-8	uhlový adaptér	RP1800FX/2300FCX		9,41 €
194733-8		RP0900, RT0700C		1,45 €
122609-9	odsávací adaptér	RP0910, RP1110C		4,64 €
122615-4	uhlový adaptér	RP0910, RP1110C		6,60 €
P-24810	odsávací adaptér	SG150		10,01 €



Vaky na prach

Príslušenstvo na odsávanie



objedávacie číslo	popis	vhodné pre stroj	cena s DPH
122402-1		1911B	48,36 €
192268-3		1923H	52,96 €
122230-4	vak na prach	N1923B, 1902, 1900B	52,80 €
122793-0		KP0800, KP0810/C, DKP180	16,80 €
STEX122269		1901, 1902	43,72 €
122321-1		4014NV, UB1101, UB140D, UB120D	4,43 €
122918-6	vak na prach	BVC340, BVC350	18,23 €
122814-8		BUB142, BUB182	3,60 €
122297-2		9401, 9402	10,91 €
122296-4		9900B, 9924DB	10,98 €
122329-5	vak na prach	9901	13,49 €
122591-2		9404, 9902, 9903, 9920	12,23 €
122562-9		9403	12,53 €
122548-3		9910, 9911	4,33 €
122469-9	vak na prach	1050DWA	16,29 €
122330-0		LS1440	14,19 €
122523-9	vak na prach	LS0714, LS1013, LS1016, LS1040, LS1214, LS1216, LH1040, LF1000, DLS713	2,31 €
122351-2		LS0810	4,43 €
JM23100501		LS1018L	2,70 €
122474-6		3901	5,61 €
123150-5		PJ7000	4,52 €
122193-4	vak na prach	PC1100	16,41 €
122853-8		PC5000C, PC5001C	4,52 €
122191-8		4105KB	24,84 €

Pripojenie stroja k vysávačom – kladivá

stroj	odsávací adaptér	Extra adaptér alebo hadica	adaptér ku stroju	Ø hadice	vysávač
HR2010 / HR2400 HR2410 / HR2510 HR2440 / HR2450 HR160D / DHR200		192349-3	P-70415*	Ø 27 mm*	
			P-72936*	Ø 32 mm*	
			P-70415*	Ø 27 mm*	
			P-72936*	Ø 32 mm*	
HR1830 / HR2230 HR2020 / HR2460 HR2470 / HR2800 HR2811FT / DHR162 DHR202 / DHR261		192108-5	P-70415*	Ø 27 mm*	
			P-72936*	Ø 32 mm*	
			P-70421	Ø 36 mm*	
			50320BDN*	Ø 28 mm*	
HR1830 / HR2230 HR2020 / HR2460 HR2470 / HR2800 HR2811FT / DHR162 DHR202 / DHR261		192108-5	50320BDN*	Ø 28 mm*	

Pripojenie stroja k vysávačom – jadrové vrtanie

stroj	odsávací adaptér	extra adaptér alebo hadica	adaptér ku stroju	Ø hadice	vysávač
DBM080 / DBM130 / DBM131		410899-9	P-70415*	Ø 27 mm*	
			P-72936*	Ø 32 mm*	
			P-70421	Ø 36 mm*	
DBM230	P-54178	410899-9	50320BDN*	Ø 28 mm*	

* Ø 27 hadice P-70487 s adaptérom P-70415 je súčasťou dodávky 446LX a 447LX

* Ø 28 hadice 01321BON s adaptérom 50320BDN je súčasťou dodávky 440, 445X a 448

* Ø 32 hadice P-72914 s adaptérom P-72936 je súčasťou dodávky VC2010L, VC2511 a VC3511L

* Ø 36 hadice P-70362 alebo P-72920

* Ø 40 hadice 01316BON s adaptérom 50076BON je súčasťou dodávky 440, 445X a 448

Pripojenie stroja k vysávačom – uhlové brúsky

stroj	odsávací adaptér	extra adaptér alebo hadica	adaptér ku stroju	Ø hadice	vysávač
 Uhlová brúška Ø 115 mm / 125 mm	 193794-5		 P-70415*	Ø 27 mm*	 VC2010L / VC2511 / VC3511L / 446L 447L / 447M
			 P-72936*	Ø 32 mm*	
 Uhlová brúška Ø 230 mm	 194044-1		 P-70421	Ø 36 mm*	 440 / 445X
			 50320BDN*	Ø 28 mm*	
 4112S / 4114S / PC1100		 192613-2	 P-70421	Ø 36 mm*	 VC2010L / VC2511 / VC3511L / 446L 447L / 447M
			 50320BDN*	Ø 28 mm*	
 SG1250 / 4157KB			 P-70421	Ø 36 mm*	 VC2010L / VC2511 / VC3511L / 446L 447L / 447M
			 50320BDN*	Ø 28 mm*	
 SG150 SG180		 P-24810	 P-70421	Ø 36 mm*	 VC2010L / VC2511 / VC3511L / 446L 447L / 447M
				Ø 28 mm*	
 PC5000C / PC5001C		 P-13839	 P-70421	Ø 36 mm*	 VC2010L / VC2511 / VC3511L / 446L 447L / 447M
			 50320BDN*	Ø 28 mm*	

* Ø 27 hadice P-70487 s adaptérom P-70415 je súčasťou dodávky 446LX a 447LX

* Ø 28 hadice 01321B0N s adaptérom 50320BDN je súčasťou dodávky 440, 445X a 448

* Ø 32 hadice P-72914 s adaptérom P-72936 je súčasťou dodávky VC2010L, VC2511

a VC3511L

* Ø 36 hadice P-70362 alebo P-72920

* Ø 40 hadice 01316B0N s adaptérom 50076B0N je súčasťou dodávky 440, 445X a 448

Pripojenie stroja k vysávačom – okružné píly

stroj	odsávací adaptér	extra adaptér alebo hadica	adaptér ku stroju	Ø hadice	vysávač	
 BSS500 / BSS501	 194415-2	 192349-3	 P-70415*	Ø 27 mm*	 VC2010L / VC2511 / VC3511L / 446L / 447L	
			 P-72936*	Ø 32 mm*		
 DHS630	 A-47444	 415611-2	 P-70415*	Ø 27 mm*	 440 / 445X	
			 P-72936*	Ø 32 mm*		
 BSS610	 419283-5	 192108-5	 P-70415*	Ø 27 mm*	 VC2010L / VC2511 / VC3511L / 446L / 447L	
		 P-13839	 P-72936*	Ø 32 mm*		
		 P-13839	 50320BDN*	Ø 28 mm*		
		 192108-5	 50320BDN*	Ø 28 mm*		
 5621RD / BSR730	 416706-4	 P-13839	 P-70415*	Ø 27 mm*	 VC2010L / VC2511 / VC3511L / 446L / 447L	
			 P-72936*	Ø 32 mm*		
			 P-13839	 50320BDN*		Ø 28 mm*
			 50320BDN*	 50320BDN*		Ø 28 mm*
 SP6000 HS6101 / HS7101			 P-70415*	Ø 27 mm*	 VC2010L / VC2511 / VC3511L / 446L / 447L	
			 P-72936*	Ø 32 mm*		
			 P-70421	Ø 36 mm*		
			 50320BDN*	Ø 28 mm*		

* Ø 27 hadice P-70487 s adaptérom P-70415 je súčasťou dodávky 446LX a 447LX

* Ø 28 hadice 01321B0N s adaptérom 50320BDN je súčasťou dodávky 440, 445X a 448

* Ø 32 hadice P-72914 s adaptérom P-72936 je súčasťou dodávky VC2010L, VC2511 a VC3511L

* Ø 36 hadice P-70362 alebo P-72920

* Ø 40 hadice 01316B0N s adaptérom 50076B0N je súčasťou dodávky 440, 445X a 448

Pripojenie stroja k vysávačom – okružné píly

stroj	odsávací adaptér	extra adaptér alebo hadica	adaptér ku stroju	Ø hadice	vysávač
 5604R / 5017RKB		 50320BDN	 P-70415*	Ø 27 mm*	
			 P-72936*	Ø 32 mm**	
 5008MG	 450079-5		 P-70421	Ø 36 mm	VC2010L / VC2511 / VC3511L / 446L 447L / 447M
			 50320BDN*	Ø 28 mm*	
 5603R / 5704R / 5705R	 415517-4	 50320BDN	 P-70415*	Ø 27 mm*	
			 P-72936*	Ø 32 mm*	
 5903R / 5103R	 415426-7		 P-70421	Ø 36 mm	VC2010L / VC2511 / VC3511L / 446L 447L / 447M
			 50320BDN**	Ø 28 mm*	
 5104S	 450316-4	 50320BDN	 P-70415*	Ø 27 mm*	
			 P-72936*	Ø 32 mm*	
 5143R	 415816-4		 P-70421	Ø 36 mm	VC2010L / VC2511 / VC3511L / 446L 447L / 447M
			 50320BDN**	Ø 28 mm*	

* Ø 27 hadice P-70487 s adaptérom P-70415 je súčasťou dodávky 446LX a 447LX

















* Ø 28 hadice 01321B0N s adaptérom 50320BDN je súčasťou dodávky 440, 445X a 448

* Ø 32 hadice P-72914 s adaptérom P-72936 je súčasťou dodávky VC2010L, VC2511 a VC3511L

* Ø 36 hadice P-70362 nebo P-72920

* Ø 40 hadice 01316B0N s adaptérom 50076B0N je súčasťou dodávky 440, 445X a 448

Pripojenie stroja k vysávačom – okružné píly

stroj	odsávací adaptér	extra adaptér alebo hadica	adaptér ku stroju	Ø hadice	vysávač
 LS0714 / LS1013 LS1016 / LS1018L LS1030 / LS1040 LS1214 / LS1216 LS1440 / LH1040 LF1000 / DLS713	 419277-0	 50320BDN	 P-70415*  P-72936*  P-70421	Ø 27mm* Ø 32mm* Ø 36mm*	 VC2010L / VC2511 / VC3511L / 446L 447L / 447M
 LH1200F			 50320BDN*	Ø 28mm*	 440 / 445X
 2704 MLT100	 419093-0		 P-70421  50076B0N*	Ø 36mm* Ø 40mm*	 VC2010L / VC2511 / VC3511L / 446L 447L / 447M  440 / 445X

Pripojenie stroja k vysávačom – priamočiare píly

stroj	odsávací adaptér	extra adaptér alebo hadica	adaptér ku stroju	Ø hadice	vysávač
 4323 / 43244326 / 4329 JV0600		 192349-3  192108-5  P-13839  192108-5	 P-70415*  P-72936*  P-70415*  50320BDN*  50320BDN*	Ø 27mm* Ø 32mm* Ø 27mm* Ø 28mm* Ø 28mm*	 VC2010L / VC2511 / VC3511L / 446L 447L  440 / 445X

* Ø 27 hadica P-70487 s adaptérom P-70415 je súčasťou dodávky 446LX a 447LX

* Ø 28 hadica 01321B0N s adaptérom 50320BDN je súčasťou dodávky 440, 445X a 448

* Ø 32 hadica P-72914 s adaptérom P-72936 je súčasťou dodávky VC2010L, VC2511 a VC3511L

* Ø 36 hadica P-70362 alebo P-72920

* Ø 40 hadica 01316B0N s adaptérom 50076B0N je súčasťou dodávky 440, 445X a 448

Pripojenie stroja k vysávačom – stolné a pokosové píly

stroj	odsávací adaptér	extra adaptér alebo hadica	adaptér ku stroju	Ø hadice	vysávač
 4340 / 43414350 / 4351 DJV140 / DJV180	 417853-4	 192349-3	 P-70415*	Ø 27 mm*	 VC2010L / VC2511 / VC3511L / 446L 447L
		 192349-3	 P-72936*	Ø 32 mm*	
		 417408-5	 P-70415*	Ø 27 mm*	
		 417408-5	 P-72936*	Ø 32 mm*	
		 417408-5	 P-70415*	Ø 27 mm*	
		 192108-5	 P-70415*	Ø 27 mm*	
		 50320BDN*	Ø 28 mm*	 440 / 445X	
		 50320BDN*	Ø 28 mm*		

Pripojenie stroja k vysávačom – priamočiare píly

stroj	odsávací adaptér	extra adaptér alebo hadica	adaptér ku stroju	Ø hadice	vysávač
 KP0810C KP0810 KP0800 DKP180			 P-70421	Ø 36 mm*	 VC2010L / VC2511 / VC3511L / 446L 447L / 447M
			 50076B0N*	Ø 40 mm*	
 1902 / 1923B	 181572-5	 JPA122275	 P-70421	Ø 36 mm*	 VC2010L / VC2511 / VC3511L / 446L 447L / 447M
			 50076B0N*	Ø 40 mm*	

* Ø 27 hadica P-70487 s adaptérom P-70415 je súčasťou dodávky 446LX a 447LX

* Ø 28 hadica 01321B0N s adaptérom 50320BDN je súčasťou dodávky 440, 445X a 448

* Ø 32 hadica P-72914 s adaptérom P-72936 je súčasťou dodávky VC2010L, VC2511 a VC3511L

* Ø 36 hadica P-70362 alebo P-72920

* Ø 40 hadica 01316B0N s adaptérom 50076B0N je súčasťou dodávky 440, 445X a 448

Pripojenie stroja k vysávačom – hoblíky

stroj	odsávací adaptér	extra adaptér alebo hadica	adaptér ku stroju	Ø hadice	vysávač
 1923H	 192065-7	 JPA122275	 P-70421	Ø 36mm*	 VC2010L / VC2511 / VC3511L / 446L 447L / 447M
			 50076B0N*	Ø 40mm*	 440 / 445X
 1911B	 414468-8	 JPA122275	 P-70421	Ø 36mm*	 VC2010L / VC2511 / VC3511L / 446L 447L / 447M
			 50076B0N*	Ø 40mm*	 440 / 445X
 1100	 415452-6		 P-70421	Ø 36mm*	 VC2010L / VC2511 / VC3511L / 446L 447L / 447M
			 50076B0N*	Ø 40mm*	 440 / 445X
 1805B	 41499-7		 P-70421	Ø 36mm*	 VC2010L / VC2511 / VC3511L / 446L 447L / 447M
			 50076B0N*	Ø 40mm*	 440 / 445X
 KP312	 193733-5	 181575-9	 P-70421	Ø 36mm*	 VC2010L / VC2511 / VC3511L / 446L 447L / 447M
			 50076B0N*	Ø 40mm*	 440 / 445X

* Ø 27 hadica P-70487 s adaptérom P-70415 je súčasťou dodávky 446LX a 447LX

* Ø 28 hadica 01321B0N s adaptérom 50320BDN je súčasťou dodávky 440, 445X a 448

* Ø 32 hadica P-72914 s adaptérom P-72936 je súčasťou dodávky VC2010L, VC2511 a VC3511L

* Ø 36 hadica P-70362 alebo P-72920

* Ø 40 hadica 01316B0N s adaptérom 50076B0N je súčasťou dodávky 440, 445X a 448

Pripojenie stroja k vysávačom – frézy

stroj	odsávací adaptér	extra adaptér alebo hadica	adaptér ku stroju	Ø hadice	vysávač
 RP0900	194733-8		 P-70415*	Ø 27 mm*	
 RT0700	195559-1		 P-70421	Ø 36 mm	VC2010L / VC2511 / VC3511L / 446L / 447L
			 50320BDN*	Ø 28 mm*	 440 / 445X
		 192349-3	 P-70415*	Ø 27 mm*	
		 192108-5	 P-72936*	Ø 32 mm*	
 RP0910 / RP1110C	 122615-4	 192108-5	 P-70421	Ø 36 mm	VC2010L / VC2511 / VC3511L / 446L / 447L
		 P-13839			
		 192108-5	 50320BDN*	Ø 28 mm*	 440 / 445X
 RP1800 / RP2300	194934-8		 P-70415*	Ø 27 mm*	
 3620 / 3612BR	 192035-6		 P-70421	Ø 36 mm	VC2010L / VC2511 / VC3511L / 446L / 447L
 3612 / 3612C	 415412-8		 50320BDN*	Ø 28 mm*	 440 / 445X

* Ø 27 hadica P-70487 s adaptérom P-70415 je súčasťou dodávky 446LX a 447LX

* Ø 28 hadica 01321BON s adaptérom 50320BDN je súčasťou dodávky 440, 445X a 448

* Ø 32 hadica P-72914 s adaptérom P-72936 je súčasťou dodávky VC2010L, VC2511 a VC3511L

* Ø 36 hadica P-70362 alebo P-72920

* Ø 40 hadica 01316BON s adaptérom 50076BON je súčasťou dodávky 440, 445X a 448

Pripojenie stroja k vysávačom – brúsky, pilníky

stroj	odsávací adaptér	extra adaptér alebo hadica	adaptér ku stroju	Ø hadice	vysávač
 B04554 / B04561 B04555 / B04565 B03700 / B03710 B03711 / B04900V B04901 / B05010 B05012 / B05021 B05030 / B05031 B05041 / B06030 B06040		 192349-3	 P-70415*	Ø 27 mm*	
			 P-72936*	Ø 32 mm*	
		 417408-5	 P-70415*	Ø 27 mm*	
			 P-72936*	Ø 32 mm*	
 9032 / 9910 / 9911		 192108-5 – 50320BDN	 P-70415*	Ø 27 mm*	 VC2010L / VC2511 / VC3511L / 446L / 447L
			 P-70421	Ø 36 mm*	
		 417408-5	 50320BDN*	Ø 28 mm*	
		 192108-5		 440 / 445X	
 9031		 192349-3	 P-70415*	Ø 27 mm*	
			 P-72936*	Ø 32 mm*	
		 192108-5 – 50320BDN	 P-70415*	Ø 27 mm*	
			 P-70421	Ø 36 mm*	
 417408-5	 50320BDN*	Ø 28 mm*			
		 192108-5	 440 / 445X		

* Ø 27 hadica P-70487 s adaptérom P-70415 je súčasťou dodávky 446LX a 447LX

* Ø 28 hadica 01321BON s adaptérom 50320BDN je súčasťou dodávky 440, 445X a 448

* Ø 32 hadica P-72914 s adaptérom P-72936 je súčasťou dodávky VC2010L, VC2511 a VC3511L

* Ø 36 hadica P-70362 alebo P-72920

* Ø 40 hadica 01316BON s adaptérom 50076BON je súčasťou dodávky 440, 445X a 448

Pripojenie stroja k vysávačom – pásové brúsky

stroj	odsávací adaptér	extra adaptér alebo hadica	adaptér ku stroju	Ø hadice	vysávač	
 9920 / 9903 / 9904		 415611-2	 P-70415*	Ø 27 mm*	 VC2010L / VC2511 / VC3511L / 446L / 447L	
			 P-72936*	Ø 32 mm*		
 9403		 192108-5	 P-70415*	Ø 27 mm*		
			 P-72936*	Ø 32 mm*		
 9403		 415611-2  192108-5	 50320BDN*	Ø 28 mm*	 440 / 445X	
 9401 / 9402		 192108-5	 P-70415*	Ø 27 mm*	 VC2010L / VC2511 / VC3511L / 446L / 447L	
			 P-72936*	Ø 32 mm*		
			 192613-2 – 50320BDN	 P-70415*		Ø 27 mm*
			 P-70421	Ø 36 mm*		
 9401 / 9402		 192613-2  192108-5	 50320BDN*	Ø 28 mm*	 440 / 445X	
 9924DB	 192518-6	 50320BDN	 P-70415*	Ø 27 mm*	 VC2010L / VC2511 / VC3511L / 446L / 447L	
			 P-70421	Ø 36 mm*		
			 50320BDN*	Ø 28 mm*	 440 / 445X	

* Ø 27 hadica P-70487 s adaptérom P-70415 je súčasťou dodávky 446LX a 447LX
 * Ø 28 hadica 01321BON s adaptérom 50320BDN je súčasťou dodávky 440, 445X a 448
 * Ø 32 hadica P-72914 s adaptérom P-72936 je súčasťou dodávky VC2010L, VC2511 a VC3511L

* Ø 36 hadica P-70362 alebo P-72920
 * Ø 40 hadica 01316BON s adaptérom 50076BON je súčasťou dodávky 440, 445X a 448

Pripojenie strojov k vysávaču VC3210LX1

stroj	adaptér
1806B	adaptér 38 mm + 414499-7
1901	adaptér 38 mm + 191726-6 + JPA122275
1902	adaptér 38 mm + 191726-6 + JPA122275
1911H	adaptér 38 mm + 414468-8 + JPA122275
1923H	adaptér 38 mm + 192065-7 + JPA122275
2704	adaptér 38 mm + JM27000090
3600B	adaptér 38 mm + 192035-6
3612/C	adaptér 38 mm + 415412-8
3620	adaptér 38 mm + 192035-6
3706	adaptér 22 mm + 193449-2
3901	adaptér 22 mm
4105KB	adaptér 38 mm + 192613-2
4112HS	adaptér 38 mm + 192613-2
4157KB	adaptér 38 mm
4326	adaptér 22 mm
4327	adaptér 22 mm
4329	adaptér 22 mm
4340CT/FCT	adaptér 22 mm + 417853-4
4341CT/FCT	adaptér 22 mm + 417853-4
4350CT/FCT	adaptér 22 mm + 417853-4
4351CT/FCT	adaptér 22 mm + 417853-4
5017RKB	adaptér 38 mm
5103R	adaptér 38 mm + 192419-8
5104S	adaptér 38 mm + 450316-7
5143R	adaptér 38 mm
5603R	adaptér 38 mm + 192420-3
5604R	adaptér 38 mm
5703R	adaptér 38 mm + 192420-3
5704R	adaptér 38 mm + 192420-3
5705R/K	adaptér 38 mm + 192420-3
5900BR	adaptér 38 mm
5903R	adaptér 38 mm + 192419-8
9031	adaptér 22 mm
9032	adaptér 22 mm + 122652-8
9036	adaptér 22 mm
9046	adaptér 22 mm
9402	adaptér 38 mm
9403	adaptér 38 mm
9404	adaptér 38 mm
9741	adaptér 38 mm + 410899-9
9903	adaptér 38 mm
9910	adaptér 38 mm
9911	adaptér 38 mm
9920	adaptér 38 mm
9924DB	adaptér 38 mm + 192518-6
BO3700	adaptér 22 mm
BO3710	adaptér 22 mm
BO3711	adaptér 22 mm
BO4553	adaptér 22 mm
BO4554	adaptér 22 mm

stroj	adaptér
BO4555	adaptér 22 mm
BO4556	adaptér 22 mm
BO4557	adaptér 22 mm
BO4561	adaptér 22 mm
BO4563	adaptér 22 mm
BO4565	adaptér 22 mm
BO4900v	adaptér 22 mm
BO5010	adaptér 22 mm
BO5012	adaptér 22 mm
BO5020	adaptér 22 mm
BO5021	adaptér 22 mm
BO5030	adaptér 22 mm
BO5031	adaptér 22 mm
BO6030	adaptér 22 mm
BO6040	adaptér 22 mm
DBM080/130	adaptér 38 mm
GA9030X01	
GA9050R	
JV0600K	adaptér 22 mm
KP0800	adaptér 38 mm + 451329-1 + 416368-8
KP0810/C	adaptér 38 mm
KP312S	adaptér 38 mm + 193733-5 + 181575-9
LB1200F	adaptér 38 mm + JM27000090
LF1000	adaptér 38 mm
LH1040	adaptér 38 mm
LH1200FL	adaptér 38 mm
LS0714/FL	adaptér 38 mm
LS1013/L	adaptér 38 mm
LS1016/L	adaptér 38 mm
LS1018	adaptér 38 mm
LS1040	adaptér 38 mm
LS1214/L	adaptér 38 mm
LS1216/L	adaptér 38 mm
LS1440	adaptér 38 mm
MLS100	adaptér 38 mm
MLT100	adaptér 38 mm + JM27000090
N1923B	adaptér 38 mm + 152122-3
PC1100	adaptér 38 mm + 192613-2
PC5000C	adaptér 38 mm
PJ7000	adaptér 22 mm
RP0900	adaptér 38 mm + 194733-8
RP0910	adaptér 22 mm
RP1110C	adaptér 22 mm
RP1800FX	adaptér 38 mm + 194934-8
RP2300FCX	adaptér 38 mm + 194934-8
RT0700C	adaptér 38 mm
RT0700CX2	adaptér 38 mm
SG1250	adaptér 38 mm
SP6000/K	adaptér ku stroju 24 mm + adaptér 22 mm

Adaptér 22 mm = 417765-1
 Adaptér 24 mm = 424379-9
 Adaptér 38 mm = 195545-2



Teplovzdušné pištole



objedávacie číslo	názov	HG5002K HG5012K	HG50VK G551VK	HG650CK G651CK	cena s DPH
P-71439	redukčná hubica		•	•	6,86 €
P-71445	odrazová hubica		•	•	7,22 €
P-71451	tryska na zváranie		•	•	9,11 €
P-71473	tryska pre rýchle zváranie	•	•	•	19,24 €
P-71489	tryska pre zváranie preplátovaním	•	•	•	11,32 €
P-71417	hubica chrániaca sklo pred poškodením	•	•	•	7,77 €
P-71423	široká hubica	•	•	•	7,76 €
P-71504	prítlačný valček	•	•	•	9,00 €
P-71495	reflektor spájkovacej dýzy	•	•	•	9,84 €
P-71510	súprava zväracích tyčiniek	•	•	•	29,74 €
P-71526	súprava zväracích tyčiniek	•	•	•	29,74 €
P-71532	súprava zväracích tyčiniek	•	•	•	29,74 €
P-71554	SET škrabka	•	•	•	22,02 €



Lampy



objednávacie číslo	napätie (V)	model	cena s DPH
193295-3	7,2	ML702	20,31 €
STEXML705	7,2	ML705	30,83 €
192728-5	9,6	ML903	19,05 €
STEXML101	10,8	ML101	31,13 €
192749-7	12	ML120	20,82 €
STEXML121	12	ML121	29,05 €
STEXML122	12	ML122	33,05 €
STEXBML145	14,4	BML145	32,67 €
192752-8	14,4	ML140	22,64 €



Lampy



objednávacie číslo	napätie (V)	model	cena s DPH
STEXML142	14,4	ML142	34,58 €
STEXBML184	18	BML184	36,26 €
STEXBML185	18	BML185	27,91 €
192898-0	18	ML180	26,34 €
STEXBML360	36	BML360	71,11 €
D-41838			8,46 €
BMR050	14,4 a 18		94,53 €
STEXBML800	14,4 a 18		52,90 €
STEXBML801	14,4 a 18		57,49 €
DEABML802	14,4 a 18	BML802	52,54 €
STEXBML186	18	BML186	18,05 €
STEXBML146	14,4	BML146	18,95 €



Svietidlá

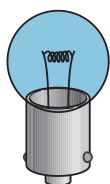
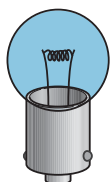

objednávacie číslo	popis	napätie (V)	model	cena s DPH
192242-1		7,2	ML702	4,18 €
192545-3		9,6	ML902 ML903	4,93 €
A-30673	žiarovka 2 ks/balenie (náhradná)	9,6-12	ML121	5,71 €
A-83973		9,6	ML120 ML124	4,18 €
		14,4	ML140 ML141 BML145	
A-30542		18	ML180 BML185	5,91 €
A-87373		24	BML240	5,81 €
B-07303	xenónová žiarovka 2 ks/balenie (náhradná)	14,4-18	BML184	5,03 €
678046-0		7,2	ML701	15,34 €
A-87367	žiarivka 2 ks/balenie (náhradná)	9,6-12	ML122	5,84 €
		14,4	ML142	
GM00001161		14,4-18	BML184	2,97 €
B-14093		36	BML360	12,83 €



Odkladacie systémy

popis	objedávacie číslo	cena s DPH	popis	objedávacie číslo	cena s DPH
taška na náradie 	P-80977	46,78 €	držiak pre malý skrutkovač 	P-80999	9,52 €
taška na náradie s organizátorom 	P-80949	78,56 €	držiak na telefón 	P-80896	11,48 €
taška na náradie (priemyselná) 	P-80955	67,62 €	popruh 	P-81000	6,86 €
taška na náradie – stolička 	P-80961	86,66 €	traky na opasok 	P-80612	23,71 €
univerzálny držiak na náradie 	P-80933	23,63 €	opasok na náradie HEAVY DUTY 	P-80911	35,19 €
organizár na drobné náradie 	P-80868	16,31 €	HEAVY DUTY opasok – set 	P-80927	83,05 €
púzdro na skrutky 	P-80874	10,76 €	univerzálna taška s opaskom 	P-80905	29,62 €
držiak na skrutkovač 	P-80880	15,22 €	taška na lištu 	P-67810	34,75 €
			taška na náradie otvorená 	P-79946	77,27 €



Odkladacie systémy



brašna univerzálna
280 × 250 × 160 mm 0,58 kg, kapsa 1,5l

P-71722

42,73 €



brašna pre elektrikárov
315 × 250 × 140 mm 0,5 kg, kapsa 1,65l

P-71738

27,76 €



brašna univerzálna
320 × 350 × 170 mm 0,72 kg, kapsa 3,15l

P-71744

41,95 €



brašna s 2 kapsami
265 × 260 × 135 mm 0,53 kg, kapsy 2,6l

P-71750

29,48 €



brašna s 3 kapsami
325 × 315 × 175 mm 0,76 kg, kapsy 3,9l

P-71766

39,50 €



Odkladacie systémy



brašna s 3 kapsami a opaskom
290 × 640 × 170 mm 1,4 kg, kapsy 6l

P-71772

89,21 €



brašna pre pokrývačov
270 × 265 × 155 mm 0,65 kg, kapsa 2,9l

P-71788

46,77 €



brašna na aku vŕtačku veľká
290 × 170 × 85 mm, 0,26 kg

P-71794

21,43 €



opasok
48 × 1380 mm, 0,29 kg

P-71803

19,30 €



pás s bedrovou opierkou
140 × 865 mm, 0,29 kg

P-71819

35,41 €



opasok s plastovou sponou
1340 × 50 mm, 0,23 kg

P-71825

12,32 €



Odkladacie systémy

	popis	objedávacie číslo	cena s DPH
	puzdro na mobilný telefón 115 × 70 × 40mm, 0,06 kg	P-71847	10,88 €
	držiak na kladivo 160 × 70 × 105 mm, 0,23 kg	P-71869	10,70 €
	brašna pre elektrikárov 160 × 155 × 50 mm, 0,26 kg	P-71881	18,15 €
	brašna pre tesárov 210 × 180 × 110 mm 0,28kg, kapsa 1,1l	P-71906	19,17 €
	univerzálna brašna na náradie 235 × 175 × 70 mm, 0,22 kg	P-71912	19,84 €
	brašna na náradie a kladivo 165 × 145 × 110 mm, 0,24 kg	P-71934	18,70 €



Odkladacie systémy

	popis	objedávacie číslo	cena s DPH
	brašna na aku vŕtačku malá 235 × 155 × 75mm, 0,13kg	P-71940	15,13 €
	brašna so zipsom 185 × 180 × 115mm 0,23kg, kapsa 1,3l	P-71962	16,82 €
	nákolenníky gélové 210 × 165 × 90mm, 0,49kg	P-71978	29,19 €
	nákolenníky ľahké 210 × 175 × 50mm, 0,18kg	P-71984	21,12 €
	brašna na náradie 335 × 450 × 285mm, 2,3kg	P-72001	53,62 €
	brašna s termoskou 215 × 105 × 105mm, 0,42kg, termoska 0,35l	P-72148	23,23 €



Odkladacie systémy



termobrašna na jedlo
230 × 280 × 170 mm, 0,36 kg, 7,5l

objedávacie
číslo

P-72023

cena
s DPH

21,43 €



batoh s organizérom
410 × 295 × 240 mm, 1,73 kg

P-72017

74,32 €



brašna na náradie
185 × 515 × 170 mm, 1,51 kg, 11,3l

P-72051

44,27 €



brašna na náradie
265 × 505 × 295 mm, 3,9 kg, 32,9l

P-72073

73,77 €









pracovná vesta
640 × 500 mm, 0,74 kg

P-72089

50,70 €



Odkladacie systémy

	popis	objedávacie číslo	cena s DPH
	traky šírka 50 mm	P-72176	15,88 €
	kožený opasok čierny veľkosť M 1130 × 38 mm, 0,23 kg	P-72207	21,17 €
	kožený opasok čierny veľkosť L 1330 × 38 mm, 0,23 kg	P-72213	21,17 €
	kožený opasok hnedý veľkosť M 1130 × 38 mm, 0,23 kg	P-72229	21,17 €
	kožený opasok hnedý veľkosť L 1330 × 38 mm, 0,23 kg	P-72235	21,17 €
	pracovné rukavice XL	P-70910	25,98 €
	pracovné rukavice XXL	P-90087	24,88 €
	obal lišty 1400 mm	P-67810	34,75 €



Systainery MAKPAC



popis (š × v × d)	objedávacie číslo	cena s DPH
systainer typ 1 295 × 105 × 395	821549-5	30,34 €
systainer typ 2 295 × 157 × 395	821550-0	35,67 €
systainer typ 3 295 × 210 × 395	821551-8	41,01 €
systainer typ 4 295x315x395	821552-6	54,48 €

Vnútra pre systainery

model	obj. číslo	Makpac typ	cena s DPH
4329	837803-7	1	2,81 €
4350CT	837803-7	1	2,81 €
4350FCT	837803-7	1	2,81 €
4351CT	837803-7	1	2,81 €
4351FCT	837803-7	1	2,81 €
9403J	837652-2	3	6,99 €
9404J	837653-0	3	5,79 €
DBO180	837809-5	2	6,99 €
BCS550	837628-9	3	5,89 €
BDA340	838040-6	2	6,10 €
BDA341	838040-6	2	6,10 €
BDA350	838040-6	2	6,10 €
BDA351	838040-6	2	6,10 €
DDF343	837916-4	2	5,72 €
DDF441	837916-4	2	5,72 €
DDF442	837916-4	2	5,72 €
DDF446	837916-4	2	5,72 €
DDF448	837916-4	2	5,72 €
DDF451	837916-4	2	5,72 €
DDF452	837916-4	2	5,72 €
DDF453	837916-4	2	5,72 €
DDF454	837916-4	2	5,72 €
DDF456	837916-4	2	5,72 €
DDF458	837916-4	2	5,72 €
DDF459	837916-4	2	5,72 €
BFS451	837805-3	2	6,96 €
DGA450	837632-8	3	5,83 €
DGA452	837632-8	3	5,83 €
BGD800	837806-1	2	6,96 €
DHP343	837916-4	2	5,72 €
DHP441	837916-4	2	5,72 €
DHP442	837916-4	2	5,72 €
DHP446	837916-4	2	5,72 €
DHP448	837916-4	2	5,72 €
DHP451	837916-4	2	5,72 €
DHP452	837916-4	2	5,72 €
DHP453	837916-4	2	5,72 €
DHP454	837916-4	2	5,72 €
DHP456	837916-4	2	5,72 €
DHP458	837916-4	2	5,72 €
DHP459	837916-4	2	5,72 €
DHR162	837633-6	3	6,24 €
DHR202	837634-4	3	5,86 €
DHR241	837641-7	3	7,33 €
DHR243	837649-1	4	5,76 €
DHR262	837650-6	4	5,89 €
DHS630	837635-2	4	8,74 €
DJN161	837678-4	2	7,16 €
DJV140	837639-4	2	6,96 €
DJV180	837639-4	2	6,96 €
DKP180	837808-7	3	6,96 €

model	obj. číslo	Makpac typ	cena s DPH
BO4900	837675-0	2	6,00 €
BO6030	837654-8	3	5,83 €
BO6040	837655-6	3	6,37 €
BPJ180	837648-3	3	6,96 €
BPT350	837640-9	2	7,09 €
BPT351	837640-9	2	7,09 €
BSS500	837628-9	3	5,89 €
BSS501	837628-9	3	5,89 €
BSS610	837642-5	3	7,06 €
BST110	837640-9	2	7,09 €
BST220	837640-9	2	7,09 €
BST221	837640-9	2	7,09 €
BTD134	837670-0	2	5,69 €
BTD136	837670-0	2	5,69 €
BTD146	837670-0	2	5,69 €
BTD147	837670-0	2	5,69 €
BTL060	837644-1	2	6,85 €
BTL061	837644-1	2	6,85 €
BTM50	837671-8	3	5,69 €
BTP140	837670-0	2	5,69 €
BTP141	837670-0	2	5,69 €
BTS130	837670-0	2	5,69 €
BTW250	837670-0	2	5,69 €
BTW251	837670-0	2	5,69 €
BTW450	837645-9	3	6,03 €
DBO180	837809-5	2	6,99 €
DCS550	837628-9	3	5,89 €
DDA340	838040-6	2	6,10 €
DDA341	838040-6	2	6,10 €
DDA350	838040-6	2	6,10 €
DDA351	838040-6	2	6,10 €
DDF343	837916-4	2	5,72 €
DDF446	837916-4	2	5,72 €
DDF448	837916-4	2	5,72 €
DDF453	837916-4	2	5,72 €
DDF456	837916-4	2	5,72 €
DDF458	837916-4	2	5,72 €
DDF459	837916-4	2	5,72 €
DDF480	837863-9	2	5,62 €
DFS451	837805-3	2	6,96 €
DGA450	837632-8	3	5,83 €
DGA452	837632-8	3	5,83 €
DGD800	837806-1	2	6,96 €
DHP343	837916-4	2	5,72 €
DHP446	837916-4	2	5,72 €
DHP448	837916-4	2	5,72 €
DHP453	837916-4	2	5,72 €
DHP456	837916-4	2	4,70 €
DHP458	837916-4	2	5,72 €
DHP459	837916-4	2	5,72 €
DHP480	837863-9	2	5,62 €

model	obj. číslo	Makpac typ	cena s DPH
DHR162	837633-6	3	6,24 €
DHR202	837634-4	3	5,86 €
DHR241	837641-7	3	7,33 €
DHR243	837649-1	4	5,76 €
DHS630	837635-2	4	8,74 €
DHS710	837861-3	4	14,19 €
DJN161	837678-4	2	7,16 €
DJS101	837636-0	2	8,19 €
DJV140	837639-4	2	6,96 €
DJV180	837639-4	2	6,96 €
DKP180	837808-7	3	6,96 €
DPJ180	837648-3	3	6,96 €
DPT350	837640-9	2	7,09 €
DPT351	837640-9	2	7,09 €
DSS500	837628-9	3	5,89 €
DSS610	837642-5	3	7,06 €
DST220	837640-9	2	7,09 €
DST221	837640-9	2	7,09 €
DTD134	837670-0	2	5,69 €
DTD136	837670-0	2	5,69 €
DTD146	837670-0	2	5,69 €
DTD147	837670-0	2	5,69 €
DTL060	837644-1	2	6,85 €
DTL061	837644-1	2	6,85 €
DTM50	837671-8	3	5,69 €
DTP141	837670-0	2	5,69 €
DTS130	837670-0	2	5,69 €
DTW250	837670-0	2	5,69 €
DTW251	837670-0	2	5,69 €
DTW450	837645-9	3	6,03 €
HP2050	838039-1	1	5,62 €
HP2051	838039-1	1	5,62 €
HP2070	838039-1	1	5,62 €
HP2071	838039-1	1	5,62 €
HS6101	837807-9	4	6,96 €
HS7101	837807-9	4	6,96 €
JN3201	837630-2	2	7,06 €
JS3201	837630-2	2	7,06 €
JV0600	837803-7	1	2,81 €
PJ7000	837661-1	3	8,53 €
RP0910	837660-3	2	5,89 €
RP1110	837660-3	2	5,89 €
RP1800	837647-5	4	6,10 €
RP2300	837647-5	4	6,10 €
RT0700C	837247-1	4	5,93 €
SP6000	837945-7	4	6,89 €
TM3000C	837673-4	2	5,83 €
TM3010C	837673-4	2	5,83 €

Prepravné kufre

model	obj. číslo	materiál	cena s DPH
3901	824540-2	K	23,38 €
4304	824809-4	K	21,65 €
4305	824809-4	K	21,65 €
4326	824572-9	M	10,17 €
4327	824572-9	M	10,17 €
4329	824572-9	M	10,17 €
6390	824744-6	K	12,31 €
6826	824449-8	K	33,02 €
6827	824449-8	K	33,02 €
6830	824421-0	K	49,61 €
6832	824421-0	K	49,61 €
6833	824421-0	K	49,61 €
6834	824421-0	K	49,61 €
6842	824808-6	K	34,72 €
6844	824808-6	K	34,72 €
6906	182604-1	M	100,92 €
6951	824439-1	K	26,90 €
1806B	821137-8	H	138,53 €
2107FK	824728-4	K	42,38 €
4112HS	824697-9	K	73,02 €
4304T	824809-4	K	21,65 €
4305T	824809-4	K	21,65 €
4331DWD	824553-3	K	27,15 €
4334DWD	824553-3	K	27,15 €
4350CT/FCT	824809-4	K	21,65 €
4351CT/FCT	824809-4	K	21,65 €
4604DW	824556-7	K	46,62 €
5017RKB	193196-5	K	55,45 €
5603R	824555-9	K	39,02 €
5604R	824555-9	K	39,02 €
5621RDWA	824533-9	K	55,19 €
5703RK	824554-1	K	39,60 €
5704R	824555-9	K	39,02 €
5705RK	824554-1	K	39,60 €
5903R	193196-5	K	55,45 €
6016DW	824723-4	K	16,93 €
6017D	824723-4	K	16,93 €
6018D	824723-4	K	16,93 €
6019D	824723-4	K	16,93 €
6095D	824723-4	K	16,93 €
6096D	824723-4	K	16,93 €
6203D	824476-5	K	22,59 €
6204D	824635-1	K	16,23 €
6207D	183763-4	K	22,18 €
6213D	824476-5	K	22,59 €
6214D	824635-1	K	16,23 €

model	obj. číslo	materiál	cena s DPH
6216D	824525-8	K	25,41 €
6226D	824635-1	K	16,23 €
6227D	824635-1	K	16,23 €
6228D	824635-1	K	16,23 €
6261D	824635-1	K	16,23 €
6261D	824852-3	K	16,14 €
6271D	824852-3	K	16,14 €
6281D	824635-1	K	16,23 €
6313D	824476-5	K	22,59 €
6314D	824635-1	K	16,23 €
6315D	824525-8	K	25,41 €
6316D	824525-8	K	25,41 €
6317D	183763-4	K	22,18 €
6319D	824626-2	K	27,94 €
6327D	824635-1	K	16,23 €
6328D	824635-1	K	16,23 €
6333D	824476-5	K	22,59 €
6336D	824525-8	K	25,41 €
6336D	824525-8	K	25,41 €
6337D	183763-4	K	22,18 €
6339D	824626-2	K	27,94 €
6343D	824525-8	K	25,41 €
6347D	183763-4	K	22,18 €
6349D	824626-2	K	27,94 €
6381D	824852-3	K	16,14 €
6391D	824852-3	K	16,14 €
6503D	824635-1	K	16,23 €
6704D	824380-8	K	58,19 €
6824	824449-8	K	33,02 €
6825R	824449-8	K	33,02 €
6826	824449-8	K	33,02 €
6827	824449-8	K	33,02 €
6831D	824551-7	K	27,95 €
6835D	824551-7	K	27,95 €
6904VH	824439-1	K	26,90 €
6908D	824635-1	K	16,23 €
6914D	824635-1	K	16,23 €
6915D	824549-4	K	21,56 €
6916D	824635-1	K	16,23 €
6918D	824635-1	K	16,23 €
6934FD	824635-1	K	16,23 €
6940D	824686-4	K	47,21 €
6960D	824635-1	K	16,23 €
8271D	824635-1	K	16,23 €

K – plast; M – železo; H – drevo; T – taška

Prepravné kufre

model	obj. číslo	materiál	cena s DPH
8281D	824635-1	K	16,23 €
8391D	824581-8	K	12,10 €
8413D	824626-2	K	27,94 €
8414D	824626-2	K	27,94 €
8433D	824626-2	K	27,94 €
8434D	824626-2	K	27,94 €
8443D	824626-2	K	27,94 €
8444D	824626-2	K	27,94 €
9554NB	824736-5	K	9,66 €
9555NB	824736-5	K	9,66 €
9558HNK	188627-7	M	25,89 €
AF505	HY00000090	K	13,75 €
AT638	A0905-0361	K	8,90 €
AN450H	824792-5	K	39,76 €
AN510H	824793-3	K	39,63 €
AN711H	824792-5	K	39,76 €
AN901	824545-2	K	49,43 €
AN911H	824792-5	K	39,76 €
DBO180	821533-0	K	42,96 €
BCS550	141485-2	K	21,15 €
BDA340	141358-9	K	37,54 €
BDA341	141358-9	K	37,54 €
DDF440	141205-4	K	25,12 €
DDF441	140354-4	K	32,31 €
DDF442	158597-4	K	16,62 €
DDF444	140354-4	K	32,31 €
DDF446	141856-3	K	18,78 €
DDF450	141205-4	K	25,12 €
DDF451	140354-4	K	32,31 €
DDF452	158597-4	K	16,62 €
DDF454	140354-4	K	32,31 €
DDF456	141856-3	K	18,78 €
DDF459	158597-4	K	16,62 €
DDF460	824567-2	K	39,98 €
BFS451	824978-1	K	37,57 €
DFR440	140392-6	K	28,96 €
DFR540	824807-8	K	36,46 €
DFR550	824807-8	K	36,46 €
DFR750	824807-8	K	36,46 €
DGA450	141257-5	K	21,03 €
DGA452	141257-5	K	21,03 €
BGD800	824975-7	K	29,07 €
DHP440	141205-4	K	25,12 €
DHP441	140354-4	K	32,31 €
DHP442	158597-4	K	16,62 €
DHP444	140354-4	K	32,31 €

model	obj. číslo	materiál	cena s DPH
DHP446	141856-3	K	18,78 €
DHP450	141205-4	K	25,12 €
DHP451	140354-4	K	32,31 €
DHP452	158597-4	K	16,62 €
DHP454	140354-4	K	32,31 €
DHP456	141856-3	K	18,78 €
DHP459	158597-4	K	16,62 €
DHP460	824567-2	K	39,98 €
DHR162	141074-3	K	76,09 €
DHR200	824690-3	K	45,54 €
DHR202	141642-2	K	24,28 €
DHR240	141643-0	K	25,91 €
DHR241	141643-0	K	25,91 €
DHR243	141401-4	K	30,77 €
DHR261	824874-3	K	59,16 €
DHR262	824874-3	K	59,16 €
DHS630	824995-1	K	61,14 €
DJR181	141354-7	K	21,17 €
DJS101	141478-9	K	41,43 €
DJS130	140392-6	K	28,96 €
DJV140	141486-0	K	30,88 €
DJV180	141486-0	K	30,88 €
DKP180	824982-0	K	39,81 €
BO4555	824806-0	K	13,43 €
BO4557	824806-0	K	13,43 €
BO4565	824806-0	K	13,43 €
BO6040	824591-5	K	24,20 €
BPB180	141496-7	K	86,00 €
BPJ180	141533-7	K	55,81 €
BPT350	141074-3	K	76,09 €
BPT351	141932-3	K	84,83 €
BSR730	153612-9	K	57,35 €
BSS500	141485-2	K	21,15 €
BSS610	824757-7	K	19,81 €
BTD130	141205-4	K	25,12 €
BTD132	141205-4	K	25,12 €
BTD133	141205-4	K	25,12 €
BTD134	824979-9	K	27,60 €
BTD136	824979-9	K	27,60 €
BTD140	141205-4	K	25,12 €
BTD146	824979-9	K	27,60 €
BTD147	824979-9	K	27,60 €
BTL060	141493-3	K	38,06 €
BTL061	141493-3	K	38,06 €

K – plast; M – železo; H – drevo; T – taška

Prepravné kufre

model	obj. číslo	materiál	cena s DPH
BTM50	141562-0	K	26,04 €
BTP130	141205-4	K	25,12 €
BTP140	141205-4	K	25,12 €
BTP141	824979-9	K	27,60 €
BTS130	141205-4	K	25,12 €
BTW251	141205-4	K	25,12 €
BTW450	141644-8	K	55,09 €
DUC122	141494-1	K	54,95 €
BVR450	141481-0	K	40,35 €
DA312D	824627-0	K	19,56 €
DA391D	824627-0	K	19,56 €
DA392D	824627-0	K	19,56 €
DA4000LR	824646-6	K	39,26 €
DF030D	824842-6	K	12,30 €
DF330D	824842-6	K	12,30 €
DP3003	824595-7	K	25,58 €
DP4001	824595-7	K	25,58 €
DP4003	824595-7	K	25,58 €
DUC122	141494-1	K	54,95 €
DVR450	824768-2	K	42,54 €
FS2700	824890-5	K	14,10 €
GA9020	824958-7	K	36,66 €
HB500	CASE14	K	239,91 €
HG5002K	HG130442	K	14,16 €
HG5012K	HG130442	K	14,16 €
HG5012K	HG130442	K	14,16 €
HG550VK	HG130442	K	14,16 €
HG551VK	HG130442	K	14,16 €
HG551VK	HG130442	K	14,16 €
HG650CK	HG130442	K	14,16 €
HG651CK	HG130442	K	14,16 €
HG651CK	HG130442	K	14,16 €
HK0500	824523-2	K	41,51 €
HK1810	150640-5	K	33,72 €
HK1820	824789-4	K	18,04 €
HM0810B	150878-2	K	87,09 €
HM0860C	824708-0	K	51,05 €
HM0870C	824905-8	K	87,81 €
HM0871C	824905-8	K	87,81 €
HM1100	150676-4	K	69,75 €
HM1100C	150676-4	K	69,75 €
HM1101C	140562-7	K	118,27 €
HM1111C	140562-7	K	118,27 €
HM1130C	150676-4	K	69,75 €
HM1140C	150676-4	K	69,75 €
HM1200	150583-1	K	45,17 €

model	obj. číslo	materiál	cena s DPH
HM1200B	150586-5	K	52,21 €
HM1202C	824564-8	K	67,54 €
HM1203C	824876-9	K	128,35 €
HM1214C	824882-4	K	162,54 €
HM1303	182852-2	M	162,11 €
HM1303B	182852-2	M	162,11 €
HM1304	183567-4	M	138,56 €
HM1304B	183598-3	M	105,96 €
HM1307C	824898-9	K	155,92 €
HM1307CB	824898-9	K	155,92 €
HM1317C	824898-9	K	155,92 €
HP1620K	824923-6	K	21,51 €
HP1621K	824923-6	K	21,51 €
HP1630K	824811-7	K	19,73 €
HP1631K	824811-7	K	19,73 €
HP1640K	824923-6	K	21,51 €
HP1641K	824923-6	K	21,51 €
HP2040	824449-8	K	33,02 €
HP2041	824449-8	K	33,02 €
HP2050	824650-5	K	13,50 €
HP2051	824650-5	K	13,50 €
HP2070	824650-5	K	13,50 €
HP2071	824650-5	K	13,50 €
HP330D	821525-9	K	13,44 €
HR1830	824650-5	K	13,50 €
HR2010	824464-2	K	29,85 €
HR2020	824650-5	K	13,50 €
HR2230	824799-1	K	16,64 €
HR2300	824914-7	K	19,30 €
HR2400	824445-6	K	33,45 €
HR2410	824445-6	K	33,45 €
HR2432	824729-2	K	25,85 €
HR2440	824650-5	K	13,50 €
HR2450	824650-5	K	13,50 €
HR2450T	824695-3	K	16,32 €
HR2460	824799-1	K	16,64 €
HR2470	824799-1	K	16,64 €
HR2470T	824799-1	K	16,64 €
HR2600	824914-7	K	19,30 €
HR2610	140402-9	K	22,01 €
HR2611F	140401-1	K	24,50 €
HR2611FT	140403-7	K	24,39 €
HR2800	824789-4	K	18,04 €
HR2810	824789-4	K	18,04 €

K – plast; M – železo; H – drevo; T – taška

Prepravné kufre

model	obj. číslo	materiál	cena s DPH
HR2810T	824789-4	K	18,04 €
HR2811F	824789-4	K	18,04 €
HR2811FT	824789-4	K	18,04 €
HR3000C	824559-1	K	59,49 €
HR3200C	824825-6	K	67,73 €
HR3210C	824825-6	K	67,73 €
HR3210FCT	824825-6	K	67,73 €
HR3520	150597-0	K	51,84 €
HR3540C	824825-6	K	67,73 €
HR3550C	824559-1	K	59,49 €
HR4000C	824479-9	K	57,46 €
HR4001C	140760-3	K	97,13 €
HR4002	824798-3	K	38,66 €
HR4010C	196183-3	K	105,61 €
HR4011C	196183-3	K	105,61 €
HR4500C	824607-6	K	50,37 €
HR4501C	158275-6	K	95,09 €
HR4510C	158275-6	K	95,09 €
HR4511C	158273-0	K	91,41 €
HR5001C	824519-3	K	70,91 €
HR5201C	158275-6	K	95,09 €
HR5210C	158275-6	K	95,09 €
HR5211C	158273-0	K	91,41 €
HS300D	824961-8	K	17,36 €
HS7101K	141736-3	K	64,57 €
JR100DWE	824993-5	K	16,01 €
JR1000FTK	824722-6	K	21,18 €
JR180DWD	824565-6	K	45,69 €
JR3000V	824539-7	K	10,31 €
JR3000VT	824539-7	K	10,31 €
JR3020	824539-7	K	10,31 €
JR3030	824539-7	K	10,31 €
JR3030T	824539-7	K	10,31 €
JR3050T	824734-9	K	18,79 €
JR3060T	824734-9	K	18,79 €

model	obj. číslo	materiál	cena s DPH
JR3070CT	824734-9	K	18,79 €
JV0600K	824998-5	K	14,38 €
JV100DWE	821508-9	K	19,64 €
KP0800	824892-1	K	15,19 €
KP0810	824786-0	K	39,72 €
KP0810C	824786-0	K	39,72 €
N1923B	P-72366	K	79,02 €
NHP1300S	824700-6	K	25,78 €
PC1100	181789-0	M	61,89 €
PC5000C	140073-2	M	73,57 €
PC5001C	140073-2	M	73,57 €
PJ7000	821509-7	K	25,70 €
RT0700C/CX2	831327-5	T	40,44 €
SC130DRA	SC08100910	K	173,23 €
SG1250	824709-8	K	41,60 €
SG150	B50856	M	91,85 €
SP6000K	821552-6	K	54,48 €
TD020DSE	831276-6	T	10,74 €
TD021DSE	831276-6	T	10,74 €
TD090D	824842-6	K	12,30 €
TM3000C	821537-2	K	19,03 €
TW0200	824703-0	K	17,10 €
TW0350	824702-2	K	23,28 €
TW1000	824737-3	K	51,14 €
VR250D	824486-2	K	20,14 €
VR250D	824486-2	K	20,14 €



Univerzálny kufr
vnútorný rozmer (HxBxT)
275 × 410 × 260 (mm)

824964-2 K 49,69 €



Univerzálny kufr
vnútorný rozmer (HxBxT)
92 × 450 × 250 (mm)

P-04101 M 48,23 €



Kufrík pre uhlové brúsky
125 mm

188627-7 M 25,89 €



Raaco
kufrík

P-78623 K 38,00 €



Prepravná
taška

831279-0 T 64,70 €

K – plast; M – železo; H – drevo; T – taška

Uhlíky

model	obj. číslo	model	obj. číslo	model	obj. číslo	model	obj. číslo	model	obj. číslo
440	80051B5X*	4112HS	CB 204	9562CH/CVH	CB 318	BFL402RZ	CB 434	DJN161	CB 430
448	80051B5X*	4157KB	CB 153	9562CR	CB 318	DFR440	CB 440	DJR181	CB 411
906	CB 64	4350CT	CB 419	9562CVH	CB 318	DFR540	CB 440	DJS101	CB 430
1902	CB 51	4350FCT	CB 419	9562CVR	CB 318	DFR550	CB 440	DJS130	CB 440
2704	CB 153	4351CT	CB 419	9564H	CB 325	DFR750	CB 440	DJV140	CB 430
3612	CB 203	4351FCT	CB 419	9565C/CV	CB 318	BFS440	CB 440	DJV180	CB 430
3620	CB 106	445X	80050B0X*	9565CLR	CB 318	BFS441	CB 440	DKP180	CB 441
3706	CB 64	446L	W49625*	9565CR	CB 318	BFS450	CB 440	DLS713	CB 441
3707	CB 411	447L	W49625*	9565CVL	CB 318	BFS451	CB 440	BO3700	CB 64
3708	CB 411	5017RKB	CB 303	9565CVR	CB 318	BFT020FZ	CB 434	BO3710	CB 64
3709	CB 411	5103R	CB 203	9565H	CB 325	BFT022FZ	CB 434	BO3711	CB 64
3710	CB 411	5104S	CB 203	9565HZ1	CB 325	BFT040FZ	CB 434	BO4555	CB 419
3901	CB 411	5143R	CB 203	9565PCV	CB 318	BFT041FZ	CB 434	BO4556	CB 419
4131	CB 303	5603R	CB 303	9566C/CV	CB 318	BFT041RZ	CB 434	BO4557	CB 419
4326	CB 64	5604R	CB 303	9566CR	CB 318	BFT042FZ	CB 434	BO4565	CB 419
4327	CB 64	5704R	CB 303	9566CVR	CB 318	BFT043FZ	CB 434	BO4900V	CB 419
4329	CB 64	5705R	CB 303	9910/11	CB 411	BFT044FZ	CB 434	BO5021	CB 64
6305	CB 303	5705RK	CB 303	9924DB	CB 100	BFT080FZ	CB 434	BO5030	CB 419
6408	CB 419	5903R	CB 203	BCS550	CB 430	BFT082FZ	CB 434	BO5031	CB 419
6412	CB 64	6013B	CB 51	BDA340	CB 440	BFT082RZ	CB 434	BO5041	CB 64
6413	CB 64	6013BR	CB 51	BDA341	CB 440	BFT083FZ	CB 434	BO6030	CB 419
6501	CB 70	6207D	CB 430	BDA350	CB 440	BFT084FZ	CB 434	BO6040	CB 318
6821	CB 419	6300-4	CB 51	BDA351	CB 440	BFT122FZ	CB 434	BPB180	CB 430
6822	CB 419	6317D	CB 430	DDF440	CB 440	BFT123FZ	CB 434	BPJ180	CB 430
6823	CB 419	6319D	CB 430	DDF441	CB 440	BFT124FZ	CB 434	BSS500	CB 430
6824	CB 419	6337D	CB 430	DDF442	CB 440	BFT124RZ	CB 434	BSS501	CB 430
6826	CB 419	6339D	CB 430	DDF444	CB 440	BFT125FZ	CB 434	BSS610	CB 411
6827	CB 419	6347D	CB 430	DDF446	CB 440	BFT126FZ	CB 434	BTD130	CB 440
6842	CB 411	6349D	CB 430	DDF448	CB 440	DGA450	CB 430	BTD134	CB 440
6844	CB 411	6501X	CB 70	DDF450	CB 440	DGA452	CB 430	BTD140	CB 440
6906	CB 100	6510LVR	CB 64	DDF451	CB 440	BGD800	CB 430	BTD146	CB 440
6951	CB 411	6825R	CB 419	DDF452	CB 440	DHP440	CB 440	BTP130	CB 440
6953	CB 411	6904VH	CB 415	DDF454	CB 440	DHP441	CB 440	BTP140	CB 440
9031	CB 411	6905B	CB 65	DDF456	CB 440	DHP442	CB 440	BTP141	CB 440
9032	CB 411	6905H	CB 415	DDF458	CB 440	DHP444	CB 440	BTS130	CB 440
9046	CB 419	6916FD	CB 431	BFL060FZ	CB 434	DHP446	CB 440	BTW200	CB 441
9403	CB 303	6918FD	CB 434	BFL061FZ	CB 434	DHP448	CB 440	BTW250	CB 440
9404	CB 303	6934FD	CB 434	BFL080FZ	CB 434	DHP450	CB 440	BTW251	CB 440
9741	CB 100	6935FD	CB 434	BFL081FZ	CB 434	DHP451	CB 440	BTW450	CB 441
9903	CB 303	6936FD	CB 434	BFL082FZ	CB 434	DHP452	CB 440	BUB360	CB 430
9920	CB 303	6980FD	CB 434	BFL120FZ	CB 434	DHP454	CB 440	DUC122	CB 430
1806B	CB 153	7104L	CB 153	BFL122FZ	CB 434	DHP456	CB 440	DUC250	CB 442
1911B	CB 106	8414D	CB 430	BFL200FZ	CB 434	DHP458	CB 440	BUH550	CB 442
1923H	CB 132	8434D	CB 430	BFL201FZ	CB 434	DHR162	CB 430	DA3010F	CB 419
2012NB	CB 153	8444D	CB 430	BFL201RZ	CB 434	DHR200	CB 430	DA3011F	CB 419
2107FK	CB 303	9079SF	CB 204	BFL202FZ	CB 434	DHR202	CB 441	DA4000LR	CB 303
2414EN	CB 203	9207SPB	CB 100	BFL300FZ	CB 434	DHR240	CB 430	DA6301	CB 100
2414NB	CB 203	9227CB	CB 303	BFL301FZ	CB 434	DHR241	CB 441	DBM080	EE80700019
3612C	CB 203	9554/55NB	CB 325	BFL301RZ	CB 434	DHR261	CB 442		
4101RH	CB 303	9557/58NB/K	CB 325	BFL400FZ	CB 434	DHR262	CB 442		
4105KB	CB 100	9557/58NB/K	CB 325	BFL402FZ	CB 434	DHS630	CB 441		

* zároveň obj. číslo; ** zároveň obj. číslo, iba 1 ks v balení

Uhlíky

model	obj. číslo	model	obj. číslo	model	obj. číslo	model	obj. číslo	model	obj. číslo
DBM130	EE80700019*	DSS610	CB 411	HM1307CB	CB 171	JR3050T	CB 303	SG1250	CB 318
DBM230	EE80700019*	DTD134	CB 440	HM1317C	CB 171	JR3060T	CB 303	SG150	B45872*
DCS550	CB 430	DTD146	CB 440	HM1400	CB 155	JR3070CT	CB 303	SP6000	CB 303
DDA340	CB 440	DTP141	CB 440	HM1801	CB 204	JS1000	CB 459	SP6000K	CB 303
DDA341	CB 440	DTS130	CB 440	HM1810	CB 204	JS1600	CB 65	TD0101F	CB 411
DDA350	CB 440	DTW250	CB 440	HP1620	CB 419	JS1601	CB 459	TM3000C	CB 459
DDA351	CB 440	DTW251	CB 440	HP1621	CB 419	JS1602	CB 459	TM3010C	CB 459
DDF446	CB 440	DTW450	CB 441	HP1630	CB 85	JS1660	CB 65	TW0200	CB 411
DDF448	CB 440	DUC122	CB 430	HP1631	CB 85	JS1670	CB 65	TW0350	CB 411
DDF456	CB 440	FS2300	CB 419	HP1640	CB 419	JS3200	CB 100	TW1000	CB 153
DDF458	CB 440	FS2700	CB 419	HP1641	CB 419	JS3201	CB 303	UB1101	CB 303
DFR440	CB 440	FS4000	CB 419	HP2050	CB 419	JV0600	CB 64	UB1103	CB 303
DFR540	CB 440	FS4300	CB 419	HP2051	CB 419	KC100	CB 203	UB360D	CB430
DFR550	CB 440	FS6300R	CB 419	HP2070	CB 419	KP0800	CB 411	UC250D	CB442
DFR750	CB 440	GA4530	CB 459	HP2071	CB 419	KP0810	CB 132	UC3020A	CB 132
DFS440	CB 440	GA5021	CB 303	HR1830	CB 419	KP0810C	CB 132	UC3030A	957805410*
DFS450	CB 440	GA5030	CB 459	HR2010	CB 105	KP312S	CB 203	UC3520A	CB 132
DFS451	CB 440	GA6021	CB 303	HR2230	CB 325	LC1230	CB 203	UC3530A	957805410*
DGA450	CB 430	GA7010C	CB 204	HR2300	CB 325	LF1000	CB 153	UC4020A	CB 132
DGA450	CB 430	GA7020	CB 204	HR2432	CB 419	LH1040	CB 153	UC4030A	957805410*
DGD800	CB 430	GA7030	CB 204	HR2450	CB 419	LH1200FL	JM23300083*	UC4530A	957805410*
DHP446	CB 440	GA7040	CB 204	HR2460	CB 325	LS0714	CB 303	UH4260	CB 419
DHP448	CB 440	GA9010	CB 204	HR2470	CB 325	LS0714FL	CB 303	UH4261	CB 419
DHP456	CB 440	GA9020	CB 204	HR2600	CB 325	LS1013	CB 153	UH4570	CB 419
DHP458	CB 440	GA9030	CB 204	HR2610	CB 325	LS1013L	CB 153	UH4860	CB 419
DHR162	CB 430	GA9040	CB 204	HR2611	CB 325	LS1016	CB 153	UH4861	CB 419
DHR202	CB 441	GA9050	CB-204	HR2800	CB 325	LS1016L	CB 153	UH5260	CB 419
DHR241	CB 441	GD0600	CB 325	HR2810	CB 325	LS1018L	JM23000123*	UH5261	CB 419
DHS630	CB 441	GD0601	CB 325	HR2811F	CB 325	LS1040	CB 153	UH550D	CB442
DHS710	CB 442	GD0602	CB 325	HR2811FT	CB 325	LS1214	CB 153	UH5540	223804410*
DJN161	CB 430	GD0800C	CB 318	HR3200C	CB 350	LS1214L	CB 153	UH5550	957800410*
DJR181	CB 411	GD0810C	CB 318	HR3210C	CB 350	LS1216	CB 153	UH5570	CB 419
DJS101	CB 430	HB500	EIB106C*	HR3210FCT	CB 350	LS1216L	CB 153	UH5580	CB 419
DJS130	CB 440	HK0500	CB 113	HR3540C	CB 350	LS1440	CB 154	UH6350	957800410*
DJV140	CB 430	HK1820	CB 350	HR3541FC	CB 350	MLS100	JM23000123*	UH6540	223804410*
DJV180	CB 430	HK1820L	CB 350	HR4001C	CB 350	MLT100X	JM23000123*	UH6570	CB 419
DKP180	CB 441	HM0810T	CB 105	HR4002	CB 350	N1923B	CB 51	UH6580	CB 419
DLS713	CB 441	HM0860C	CB 327	HR4011C	CB 350	N5900B	CB 153	UH7580	CB 419
DP2010	CB 419	HM0870C	CB 350	HR4501C	CB 171	PC1100	CB 100	UT120	EE80700013**
DP2011	CB 419	HM0871C	CB 350	HR4510C	CB 171	PC5000C	CB 253	UT1305	CB 303
DP3003	CB 419	HM1101C	CB 171	HR4511C	CB 171	PC5001C	CB 253	UT2204	CB 303
DP4001	CB 419	HM1111C	CB 171	HR5201C	CB 171	PJ7000	CB 459	VC3210	CB 173
DP4003	CB 419	HM1200	CB 155	HR5210C	CB 171	PV7000C	CB 303	VC3211	CB 173
DP4010	CB 419	HM1200B	CB 155	HR5211C	CB 171	PW5000CH	CB 318		
DP4011	CB 419	HM1202C	CB 155	HS6101	CB 147	RP0900	CB 107		
DP4700	CB 64	HM1203C	CB 171	HS7101	CB 147	RP0910	CB 303		
DPB180	CB 430	HM1213C	CB 171	JN1601	CB 411	RP1110C	CB 303		
DPJ180	CB 430	HM1214C	CB 171	JN3200	CB 100	RP1800FX	CB 203		
DS4010	CB 411	HM1304	CB 204	JN3201	CB 303	RP2300FCX	CB 203		
DS4011	CB 411	HM1304B	CB 204	JR1000FTK	CB 419	RT0700C	CB 411		
DSS500	CB 430	HM1307C	CB 171	JR180DWDE	CB 432	SA7000C	CB 204		

* zároveň obj. číslo; ** zároveň obj. číslo, iba 1 ks v balení

Uhlíky

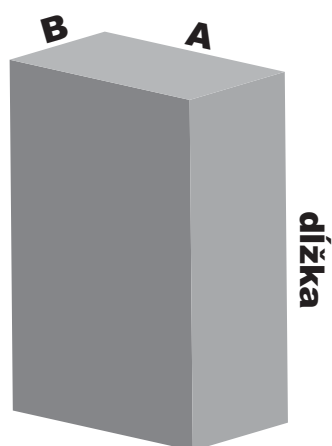

typ	objednávacie číslo	dĺžka	šírka A	hĺbka B	cena s DPH
CB 51	181021-2	11,8	8	5	1,60 €
CB 55	181026-2	11,7	8	5	2,48 €
CB 64	191627-8	10,8	8	5	1,57 €
CB 65	191628-6	11,7	8	5	2,58 €
CB 70	191914-5	10,8	8	5	2,42 €
CB 100	181030-1	14,8	10	6	1,63 €
CB 105	181038-5	15,3	9,9	5,9	5,35 €
CB 106	181410-1	14,8	10	6	3,59 €
CB 113	191904-8	14,8	9,9	6	6,20 €
CB 132	191972-1	14,7	10	6	2,58 €
CB 152	181044-0	17,8	13,4	6,5	1,34 €
CB 153	181044-0	17,8	13,4	6,5	1,34 €
CB 154	181047-4	17,8	13,4	6,5	3,17 €
CB 155	181048-2	17,8	13,4	6,5	5,26 €
CB 171	195844-2	26,6	8,4	6,5	3,43 €
CB 173	195483-8	k.A	k.A	k.A	5,97 €
CB 203	191953-5	15,8	17,9	6,9	2,32 €
CB 204	191957-7	16,2	17,9	7	2,38 €
CB 251	194547-5	16,8	10,9	6,9	2,97 €
CB 253	194547-5	16,8	10,9	6,9	2,97 €
CB 303	191963-2	17,8	10,9	5	1,89 €
CB 318	191978-9	15,7	10,9	5	6,17 €
CB 325	194074-2	15,8	11	4,9	0,91 €
CB 327	194285-9	16,8	11	4,9	4,70 €
CB 350	194160-9	25,3	10,9	6,5	4,11 €
CB 411	191940-4	11,7	8,9	6	2,09 €
CB 414	191949-6	11,6	5,7	3,7	4,90 €
CB 415	191950-1	8,7	8,9	6	3,85 €
CB 417	191955-1	9,4	8,9	6	6,72 €
CB 419	191962-4	11,3	9	6	1,34 €
CB 424	191966-6	8,7	5,3	4,8	2,19 €
CB 430	191971-3	9,7	7,2	6,9	2,25 €
CB 434	193466-2	11,8	5,8	4,9	2,74 €
CB 440	194427-5	13,2	10	6,9	1,63 €
CB 441	194435-6	10,8	10,8	6,9	3,39 €
CB 442	194928-3	10,8	10,7	6,9	2,45 €
CB 459	194722-3	12,8	8,9	6	1,47 €
	80051B5X	28	11,2	6,2	17,43 €
	80050BOX	k.A	k.A	k.A	16,81 €
	181044-0	22,9	13,4	6,4	1,34 €
	957800410	7,8	8,9	6	6,69 €
	B45872	20	9,9	6,2	9,37 €
	EE80700013 (1 ks)	17,9	9,9	6,2	6,56 €
	EE80700019	20	15,9	6,2	6,56 €
	EIB106C	k.A	k.A	k.A	31,60 €
	JM23000123	17,3	13,4	6,5	2,25 €
	W49625	32	10,9	6,3	20,66 €



Použitie 1,3 Ah bateriek

14.4V BL1415 / 194558-0		14.4V BL1415 / 194558-0		18V BL1815 / 194513-2		18V BL1815 / 194513-2	
DDF441	×			DDF451	×	DJS161	×
DDF444	×	DGA450	×	DDF454	×		
DDF442	×			DDF452	O	DGA402	×
DDF440	×	BSS500	×	DDF450	O	DGA452	×
DDF445	O			DDF453	O		
DDF446	×	DJV140	×	DDF456	O	BSS501	×
DDF343	O					BSS610	×
		BST110	×	DHP451	×	BSS611	×
DHP441	×	BST220	×	DHP454	×		
DHP444	×			DHP452	O	DJV180	×
DHP446	×	BPT350	×	DHP456	O		
DHP442	×			DHP450	O	DJS100	×
DHP440	×	DUC121	×	DHP453	O		
DHP343	O					BVC350	O
		BVR440/ BVR340	×	BTD140	O		
BTD130F	×			BTD141	O	BST221	×
BTD132	×	BUB142	O	BTD142	O		
BTD133	×			BTD144	O	DUC122	×
BTD135	O	DCL140	O	BTD145	O		
						BVR850/ BVR450/ BVR350	×
BTP130	×	BML145	O	BTP140	O		
		BML184	O			BVF104D/ BVF154D	O
BTS130	×	BML186	O	BTL061	O		
				BTL063	O		
BTL060	×					BUB182	O
BTL062	×	DKP140	×	BDA350/ BDA351	×		
						DCL180	O
BDA340/ BDA341	×					DCL182	O
				BFS450	O		
BFS440	O			BFS451	O	BML146	O
BFS441	O					BML185	O
				DFR550	O	BML184	O
DFR440	O			DFR750	O		
DFR540	O					BGD800	×
				BTW251	O	BGD801	×
BTW152	×			BTW253	O		
BTW250	×			BTW450	×	DKP180	×
DHR162	×			DHR202	×	DHS630	×
				DHR241	×		
DCL142	O			BCS550	×	DLS713	×
						BMR050	O
DJR141	×			DJR181	×	BML800	O
				DJR182	×	BMR100/ BMR101	O
BVC340	O						
				BPB180	×		
DJS101	×						
DJS160	×			DJS130	O		

X – nevhodné
O – vhodné



BL1415
(194558-0)



BL1815
(194513-2)

Používané označenia pri akumulátorových strojoch Makita



Príklad:

6271DWALE

6271 D W A L E

1 2 3 4 5

- 1 „D“ znamená „DC“ výrobky (výrobky poháňané batériami)
„R“ označuje rýchlonabíjačku
„Z“ označuje stroj bez bateriek a nabíjačky
- 2 „W“ označuje kufrík a nabíjačku
- 3 označuje použitie možných batérií a to nasledovne:
 - „A“ – 2,0 Ah Ni-Cd
 - „B“ – 2,2 Ah Ni-MH
 - „D“ – 2,6 Ah Ni-MH
 - „F“ – 3,0 Ah Ni-MH
 - „H“ – 1,7Ah Ni-MH
 - „J“ – 3,3 Ah Ni-MH
 - „P“ – 1,3 Ah Ni-Cd
 - „Y“ – 1,3 Ah Li-Ion
 - „M“ – 4,0 Ah Li-Ion
 - „T“ – 5,0 Ah Li-Ion
- 4 „L“ označuje svetlo (extra lampu)
- 4–5 „E“ označuje druhú batériu
„J“ – systainer

Akumulátory Li-Ion



Volt	Ah	typ	model	objednávacie číslo	cena s DPH
7,2	1,0	Li-Ion	BL7010	194355-4	48,84 €
10,8	1,3	Li-Ion	BL1013	194550-6	47,68 €
14,4	1,3	Li-Ion	BL1415	194558-0*	95,60 €
14,4	3,0	Li-Ion	BL1430	194065-3	140,86 €
18	1,3	Li-Ion	BL1815	194513-2	104,15 €
18	1,5	Li-Ion	BL1815N	196235-0	88,24 €
18	3,0	Li-Ion	BL1830	194204-5	142,70 €
18	4,0	Li-Ion	BL1840	196397-4	169,03 €
36	2,2	Li-Ion	BL3622A	195410-5	272,74 €
36	2,6	Li-Ion	BL3626	194873-2	359,02 €

Akumulátory Makstar



Volt	Ah	typ	model	objednávacie číslo	cena s DPH
9,6	1,8	Ni-MH	BH9020	193631-3	134,12 €
9,6	3,1	Ni-MH	BH9033	193636-3	193,71 €
12	1,8	Ni-MH	BH1220	193345-4	136,81 €
12	1,8	Ni-MH	BH1220C	193928-0	128,80 €
12	3,1	Ni-MH	BH1233	193348-8	199,80 €
12	3,1	Ni-MH	BH1233C	193930-3	145,21 €
24	1,8	Ni-MH	BH2420	193736-9	196,30 €
24	3,1	Ni-MH	BH2433	193739-3	264,87 €

Akumulátory Ni-MH a Ni-CD



Volt	Ah	typ	modell	objednávacie číslo	cena s DPH
7,2	1,3	Ni-CD	7000	191679-9	37,35 €
7,2	1,9	Ni-CD	7002	192532-2	56,80 €
7,2	2,5	Ni-MH	7034	193888-6	62,69 €
9,6	1,3	Ni-CD	9000	191681-2	46,10 €
9,6	1,9	Ni-CD	9002	192533-0	72,21 €
9,6	2,5	Ni-MH	9034	193889-4	75,58 €
9,6	1,3	Ni-CD	9120	192638-6	51,86 €
9,6	1,9	Ni-CD	9102A	192535-6	143,59 €
9,6	1,9	Ni-CD	9122	192595-8	84,03 €
9,6	2,5	Ni-MH	9134	193099-3	66,63 €
9,6	2,8	Ni-MH	9135	193058-7	134,64 €
12	1,3	Ni-CD	1220	192681-5	60,56 €
12	1,9	Ni-CD	1202A	192537-2	156,81 €
12	1,9	Ni-CD	1222	192597-4	66,45 €
12	2,5	Ni-MH	1234	193100-4	74,18 €
12	2,8	Ni-MH	1235	193059-5	88,61 €
14,4	1,3	Ni-CD	1420	193062-6	76,70 €
14,4	1,9	Ni-CD	1422	192600-1	80,40 €
14,4	2,5	Ni-MH	1434	193101-2	81,03 €
14,4	2,8	Ni-MH	1435	193060-0	104,36 €
18	1,9	Ni-CD	1822	192827-3	129,93 €
18	2,5	Ni-MH	1834	193102-0	112,59 €
18	2,8	Ni-MH	1835	193061-8	137,43 €
9,6	1,3	Ni-CD	PA09	193977-7	30,49 €
12	1,3	Ni-CD	PA12	193981-6	33,94 €
14,4	1,3	Ni-CD	PA14	193985-8	39,85 €

Nabíjačky

Typ	Li-ION (Ah)				MAKSTAR (Ah)				(Ah)			(Ah)			obj. číslo	cena s DPH
	4,0	3,0	2,6	2,2	1,5 1,3 1,0	3,1	1,8	2,8	2,5	1,8 1,9	1,3	2,5	1,9	1,3		
DC36RA 36 V	22														194863-5	194,70 €
DC36WA 36 V	60														195471-5	126,69 €
DC24SC 7,2–24 V	30 (35min BL1830)				20**	30 (50 min BH2433)	20 (30 min BH2420)	40*	35*	20*	13*	35*	20*	13*	194164-1	166,52 €
DC24WA 9,6–24 V						70 (90min BH2433)	40 (55 min BH2420)								193759-7	70,91 €
DC18SF 14,4–18 V Nabíjačka	90 (1-2 AKU)	60 (1-2 AKU)	30** (1-2 AKU)												196426-3	248,80 €
	180 (3-4 AKU)	120 (3-4 AKU)	60** (3-4 AKU)													
DC18SD 7,2–18 V	90	60	30**		70	40								194533-6	65,74 €	
DC18RC 7,2–18 V	36	22	15**		22 (30 min BH9033)	15 (20 min BH9020)	70*	60*	45*	30*	60*	45*	30*	195584-2	92,15 €	
DC18SE 7,2–18 V Autonabíjačka napájanie 12–24 V	90	60	30**		70	40	100*	85*	70*	45*	85*	70*	45*	194621-9	125,21 €	
DC1804 7,2–18 V							70	60	45	30	60	45	30	193827-6	55,52 €	
DC1822 7,2–18 V Autonabíjačka napájanie 12 V							70 (90 min 1835/F)	60 (75 min 1834)	45 (60 min 1822)	30	60	45	30	193439-5	98,51 €	
DC1439 7,2–14,4 V							27	23	14	9	23	14	9	192935-0	143,64 €	
DC1414 7,2–14,4 V							70	60	45	30	60	45	30	193864-0	33,66 €	
DC10WA 7,2–10,8 V					50 BL1013	30 BL7010								194588-1	42,29 €	
DC07SA 7,2 V					30 BL7010								194320-3	45,17 €		

* s adaptérom ADP04 (193947-6)

** neplatí pre model BL7010 a BL1013

Adaptéry pre nabíjačky



typ	popis	objednávacie číslo	cena s DPH
ADP03	refresh adaptér pre DC18RA/RC, DC24SC	193682-6*	196,63 €
ADP04	adaptér pre DC14SA/SC, DC24SA/SC, DC18RA/RC/SE	193947-6	54,61 €
BAP24	adaptér akumulátora 24V, pre všetky batérie Makstar	193689-2	47,20 €
BAP36N	adaptér akumulátora 36V, pre BL3626, 3622A	195311-7**	50,32 €
BCV01	adaptér akumulátora 36 V, pre 2 x BL1830 = 36 V stroje	195511-9***	126,74 €
BCV02	adaptér akumulátora 36 V, pre 2 x 1830 = 36 V stroje	195849-2***	104,17 €

* nie je možné použiť pre 7,2V a 10,8V Li-Ion akumulátory

** nie je možné použiť pre 36V krovinoz

*** nie je možné použiť pre akumulátory BL1815 a 36 V krovinoz

Poznámky

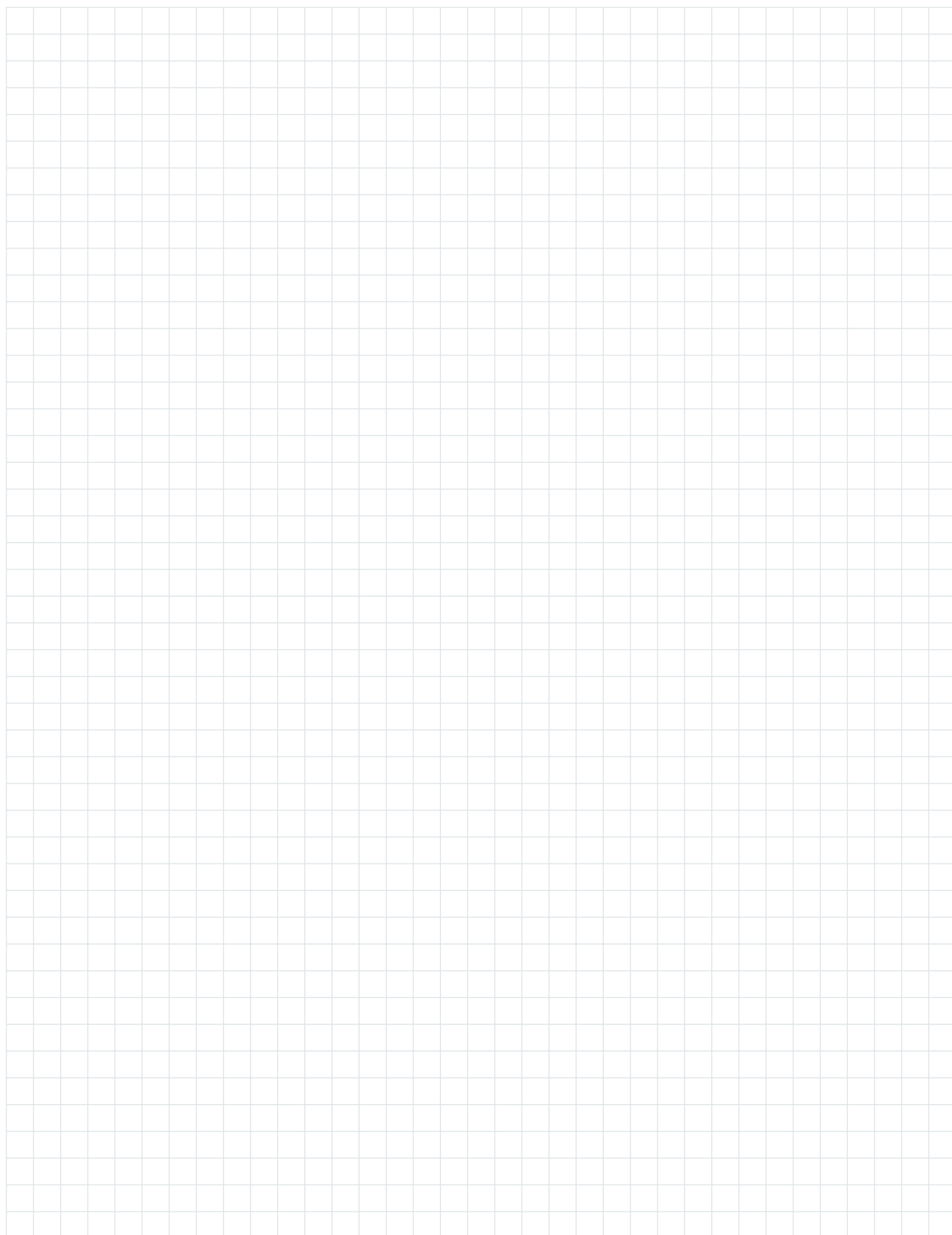
A large, empty grid area occupies the central portion of the page, intended for taking notes. The grid is composed of small, uniform squares, typical of graph paper.

Poznámky

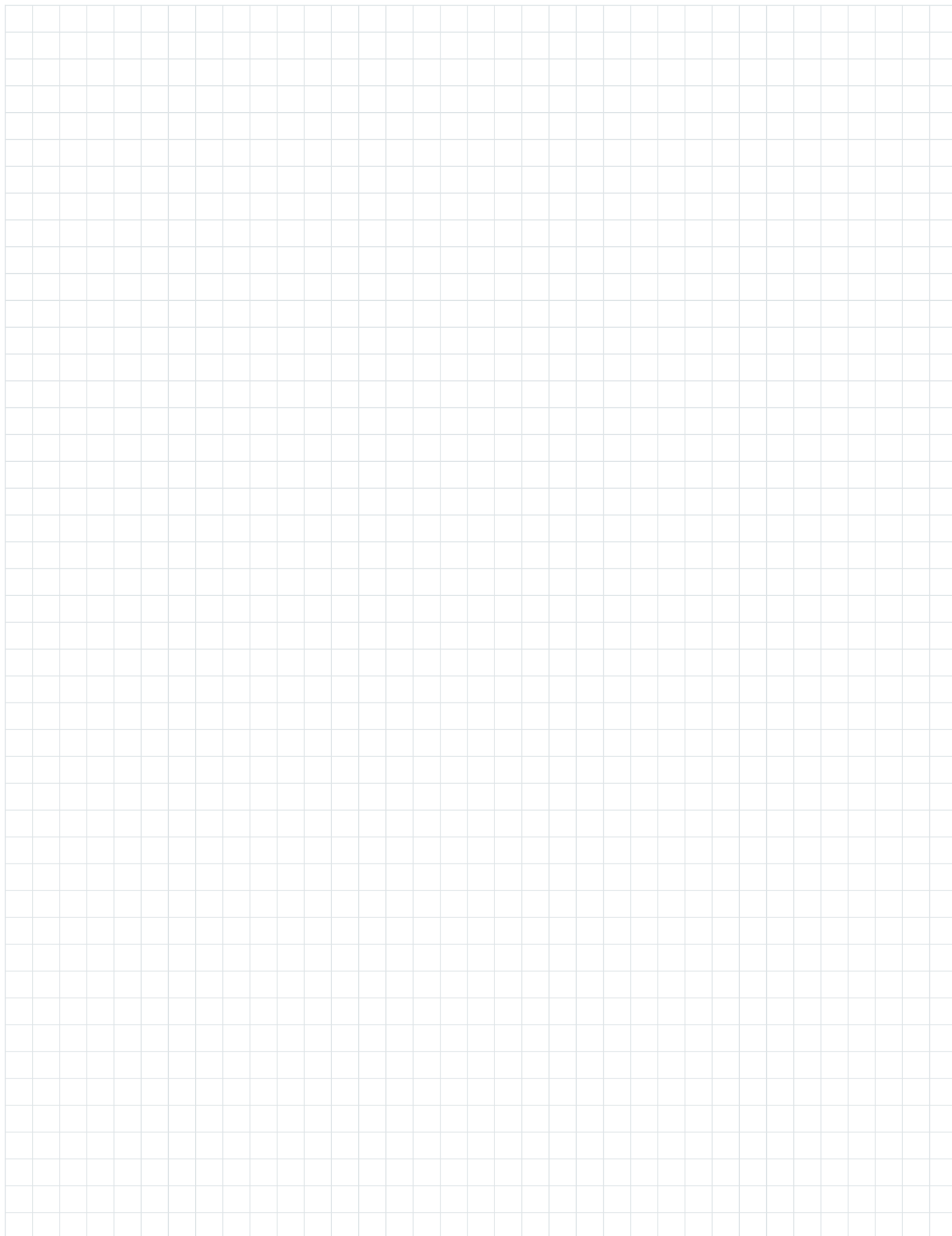



Makita s. r. o.
Jegorovova 35
974 01 Banská Bystrica
Web: www.makita.sk

Tel.: 048 – 4161 772
Fax: 048 – 4161 769
Servis: 048 – 4161 774
E-mail: makita@makita.sk